

MITSUBISHI

冷房・暖房兼用セパレート形（インバーター）

三菱ルームエアコン

霧峰

取扱説明書

形名

EM エスゼットゼットエックスプライ

ゼットエックスプライ

MSZ-ZXV221・ZXV251
MSZ-ZXV281・ZXV281S
MSZ-ZXV361・ZXV361S
MSZ-ZXV401S・ZXV561S
MSZ-ZXV631S・ZXV711S



このたびは三菱ルームエアコンをお買い求めいただきまして、まことにありがとうございます。

- ご使用の前に、正しく安全にお使いいただくため、この取扱説明書を必ずお読みください。

そのあと大切に保存し、必要なときにお読みください。

- 保証書は必ず「お買上げ日・販売店名」などの記入を確かめて、販売店からお受取りください。
- お客さまご自身では据付けしないでください。（安全や機能の確保ができません）

この製品は国内用ですので日本国外では使用できません。また、アフターサービスもできません。

This appliance is designed for use in Japan only and can not be used in any other country.
No servicing is available outside of Japan.

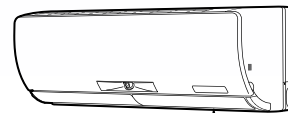

形名表示

製品登録のご案内

三菱電機では、ウェブサイトでのアンケートにお答えいただくと、お客さまに役立つ各種サービスをウェブサイトにてご利用できる「製品登録サービス」を実施しております。詳しくは下記のホームページをご覧ください。

www.MitsubishiElectric.co.jp/mypage

ご使用の前に

まずは使ってみる

こまかく設定する

機能を知りたい

きれいに保ちたい

困ったときは

快適セレクト & ムーブアイがあなたに合った快適をお届けします。



1 絵を見て選ぶ 快適セレクトから
したいことを選ぶ

風をよけたい

選ぶとアニメーションで表示されます。

2 ムーブアイが見つかる ムーブアイが
居場所をキャッチ

3 ご希望の快適に 気流をコントロールして
風あたりを防止

絵を見て選べるさまざまな快適シーンは他にもあります

| | | | |
|----------------|----------------|----------------|----------------|
| <p>肌を保湿したい</p> | <p>足元を暖めたい</p> | <p>全体を暖めたい</p> | <p>空気を回したい</p> |
| <p>除菌脱臭したい</p> | <p>快適に眠りたい</p> | <p>部屋干ししたい</p> | <p>音を下げたい</p> |

※シーンは一例です。

もくじ



エアコンの
基本的な
使い方です。



ご使用の前に

| | ページ |
|------------------|-----|
| ●安全のために必ずお守りください | 4~5 |
| ●各部のなまえと機能 | 6~7 |
| ●お使いになる前に(準備) | 8~9 |



まずは使ってみる

| | ページ |
|-----------------------|-------|
| 早わかりガイド(基本操作) | 10~11 |
| もっと快適に過ごしたい | |
| ●シーンから運転を選びたい(快適セレクト) | 12~14 |
| ●エアコンからのお知らせを確認したい | 15~17 |



こまかく設定する

| | ページ |
|------------------------|-------|
| メニューから選んで設定したい(メニュー一覧) | 18~19 |
| ●かんたん予約を設定したい | 20 |
| ●時刻で運転開始・停止を予約したい | 20~21 |
| ●風速・風向を調節したい | 22~23 |
| ●ピュアミストを使いたい | 23 |
| ●すばやく冷したい/暖めたい(ハイパワー) | 23 |
| ●涼感運転したい | 23 |
| ●快適に眠りたい | 24 |
| ●不在時に省エネしたい | 24 |
| ●内部クリーン運転を設定したい | 24 |
| ●フィルターおそうじメカを手動で動かしたい | 25 |
| ●本体の表示を点灯/消灯したい | 25 |
| ●体感運転にしたい | 25 |
| ●シーンから運転を設定したい | 25 |
| ●しつどを設定したい | 26 |
| ●初期の設定状態を変えたい | 26~28 |
| ●ナビ設定を変えたい | 28~29 |
| ●設定を元に戻したい | 29~30 |
| ●音の設定を変えたい | 30~31 |
| ●ムーブアイの動く速さを変えたい | 31 |
| ●現在時刻を合わせたい | 31 |
| ●詳細な運転内容を確認したい | 31 |



機能を知りたい

| | ページ |
|------------|-------|
| ●ムーブアイについて | 32 |
| ●詳しく知りたい | 33~39 |



きれいに保ちたい

| | ページ |
|----------------|-----|
| ●内部クリーン運転 | 40 |
| ●フィルターおそうじメカ運転 | 41 |

汚れが気になるとき

| | |
|-------------|-------|
| ●部品の取外し・取付け | 42~45 |
| ●部品のお手入れ | 46~47 |



困ったときには

| | ページ |
|-------------------|-------|
| ●故障かな? | 48~52 |
| ●知っておいていただきたいこと | 53~55 |
| ●問い合わせと修理を依頼される前に | 56 |
| ●保証とアフターサービス | 57 |
| ●仕様 | 58 |
| ●さくいん | 59 |
| ●よくあるお問い合わせ | 60 |



「さくいん」からも探すことができます。▶59ページ

ご使用の前に

まずは使ってみる

こまかく設定する

機能を知りたい

きれいに保ちたい

困ったときには



安全のために必ずお守りください

お使いになる人や他の人への危害、財産への損害を未然に防ぐため、必ずお守りいただくことを説明しています。

| | |
|-----------|--|
| 警告 | 誤った取扱いをしたときに、死亡や重傷などの重大な結果に結びつく可能性があるもの。 |
| 注意 | 誤った取扱いをしたときに、傷ままたは家屋・家財などの損害に結びつくもの。 |

据付時は

警告

| | |
|---|-----------------------------------|
| 据付は、お買上げの販売店または専門業者に依頼する 販売店に相談 | 電源は必ずエアコン専用のコンセントを使用する 専用コンセント |
| 据付には専門の知識と技術が必要です。お客さま自身で据付工事をされ不備があると、水漏れや感電・火災の原因になります。 | 専用以外のコンセントを使用すると、発熱・火災の原因になります。 |
| 可燃性ガスが漏れるおそれのある場所への設置は行わない 設置禁止 | アース(接地)を確実に行う アース工事 |
| 漏電しゃ断器を取付ける 漏電しゃ断器取付け | HFC冷媒(R410A)以外の冷媒は使用しない 禁止 |

注意

| | |
|--------------------------|---|
| ドレン水を確実に排水できるようにする 排水 | 排水経路に不備があると、室内外機から水が滴下して家財などをぬらし、汚損の原因になることがあります。 |
|--------------------------|---|

移設・修理時は

警告

| | |
|--|---|
| お客さま自身で分解・改造・修理・移動再設置をしない 禁止 | 移動再設置・修理する場合は、お買上げの販売店または三菱電機修理相談窓口にご相談する 販売店に相談 |
| 火災・感電・ケガ・水漏れの原因になります。 | 不備があると、感電や火災などの原因になります。 |
| エアコンが冷えない・暖まらない場合は冷媒の漏れが原因のひとつとして考えられるので、お買上げの販売店に相談する 冷媒の追加を伴う修理の場合は、修理内容をサービスマンに確認する サービスマンに確認する | エアコンに使用されている冷媒は安全です。冷媒は通常漏れることはありませんが、万一、冷媒が室内に漏れ、ファンヒーター、ストーブ、コンロなどの火気に触れると有害な生成物が発生する原因になります。 |

■ “図記号” の意味は次のとおりです。

| | |
|-------|----------|
| 禁止 | 指示を守る |
| ぬれ手禁止 | アース線接続 |
| 水ぬれ禁止 | 電源プラグを抜く |

異常や不具合が発生したとき
ただちに運転停止し「お買上げの販売店」にご相談ください。
→ 57ページ

ご使用時は

警告

| | |
|--|--------|
| 長時間冷風を体に直接あてたり、冷やし過ぎない 体調悪化・健康障害の原因になります。 | 禁止 |
| 吹出口や吸込口をふさいだり、指や棒などを入れない 内部でファンが高速回転していますので、ケガの原因になります。 | 禁止 |
| 電源コードは、束ねたり、引っ張ったり、重いものを載せたり、ネジなどで傷つけたり、加熱したり、加工したりしない 感電や発熱・火災の原因になります。 | 禁止 |
| 電源プラグを抜いて停止をしない 感電や火災の原因になります。 | 禁止 |
| 電源プラグを差し込む際は、電源プラグ側だけでなくコンセント側にもほこりの付着、詰まり、がたつきがないことを確認し、刃の根元まで確実に差し込む ほこりを取る | ほこりに注意 |

ご使用の前に

まずは使ってみる

ごまかく設定する

機能を知らりたい

きれいに保ちたい

困ったときは

ご使用時は

警告

電源コードは、途中で接続したり、延長コードの使用・他の電気器具とのタコ足配線をしない

感電や発熱・火災の原因になります。

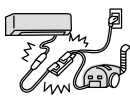

禁止

異常時(焦げ臭いなど)は、運転を停止して電源プラグを抜くか、ブレーカーを切る

異常のまま運転を続けると故障や感電・火災などの原因になります。お買上げの販売店または三菱電機修理相談窓口にご相談してください。



プラグを抜く

室内機内部の洗浄はお客様自身では行わず、必ずお買上げの販売店または三菱電機修理相談窓口にご相談する

誤った洗浄剤の選定・使用方法で洗浄を行うと、樹脂部分が破損したり水漏れなどの原因になります。

また、洗浄剤が電気品やモーターにかかると故障や発煙・発火の原因になります。



販売店に相談

注意

食品・動植物・精密機器・美術品の保存など特殊用途には使用しない

品質低下または動植物への害の原因になります。

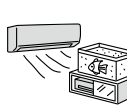

使用禁止

ぬれた手でスイッチを操作しないプラグを抜き差ししない

感電の原因になることがあります。



ぬれ手禁止

燃焼器具と一緒に運転するときは、こまめに換気する

換気が不十分な場合は、酸素不足の原因になります。

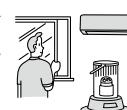

換気

エアコンの風が直接あたる所に燃焼器具を置かない

不完全燃焼の原因になります。



設置禁止

注意

電源プラグを抜くときは、電源コードを引っ張って抜かない

芯線の一部が断線して発熱・発火の原因になることがあります。



禁止

長期間使用で傷んだままの据付台などで使用しない

ユニットの落下につながりケガなどの原因になることがあります。



禁止

エアコンを水洗いしたり、花瓶など水の入った容器を載せたりしない

感電や発火の原因になります。



水ぬれ禁止

動植物に直接風をあてない

動植物に悪影響をおよぼす原因になることがあります。



禁止

室内外機の下に他の電気製品や家財などを置かない

水が滴下する場合があります。汚損や故障の原因になることがあります。



設置禁止

室内外機の吸込口やアルミフィンにさわらない

ケガの原因になることがあります。

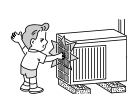

禁止

室外機の上に乗ったり、ものを載せたりしない

落下・転倒によりケガの原因になることがあります。



禁止

エアコンの操作やお手入れのときは不安定な台に乗らない

転倒などケガの原因になることがあります。



禁止

殺虫剤・可燃性スプレーなどを吹きつけない

火災・変形の原因になることがあります。



使用禁止

雷が鳴り落雷のおそれがあるときは運転を停止し、電源プラグを抜く

被雷すると、故障の原因になることがあります。



プラグを抜く

お手入れをするときは必ず運転を停止し、電源プラグを抜くか、ブレーカーを切る

内部でファンが高速回転していますので、ケガの原因になることがあります。



プラグを抜く

長期間使用しない場合は、電源プラグを抜くか、ブレーカーを切る

ほこりがたまると、発熱や発火の原因になることがあります。



プラグを抜く

窓や戸の開けっぱなしなど、高温(80%以上)で長時間運転はしない

室内機に露がつき、滴下して家財などをぬらし、汚損の原因になることがあります。



運転禁止

乾電池を充電・分解したり火の中に投入しない

液漏れ・破裂・発火の原因になることがあります。



禁止

乾電池の交換は2本とも新しい同種のものにする

古い乾電池を混ぜて使用すると発熱・液漏れ・破裂の原因になることがあります。



同種のものに

エアコンを数シーズン使用した場合は、通常のお手入れとは別に点検整備を行う

室内機の内部にゴミやほこりがたまって、ニオイが発生したり、除湿水の排水経路を詰まらせ、室内機からの水漏れの原因になることがあります。点検整備には専門の知識と技術が必要です。お買上げの販売店に依頼してください。



点検整備

ご使用の前に

まずは使ってみる

こまかく設定する

機能を知りたい

きれいに保ちたい

困ったときは



各部のなまえと機能

室内機

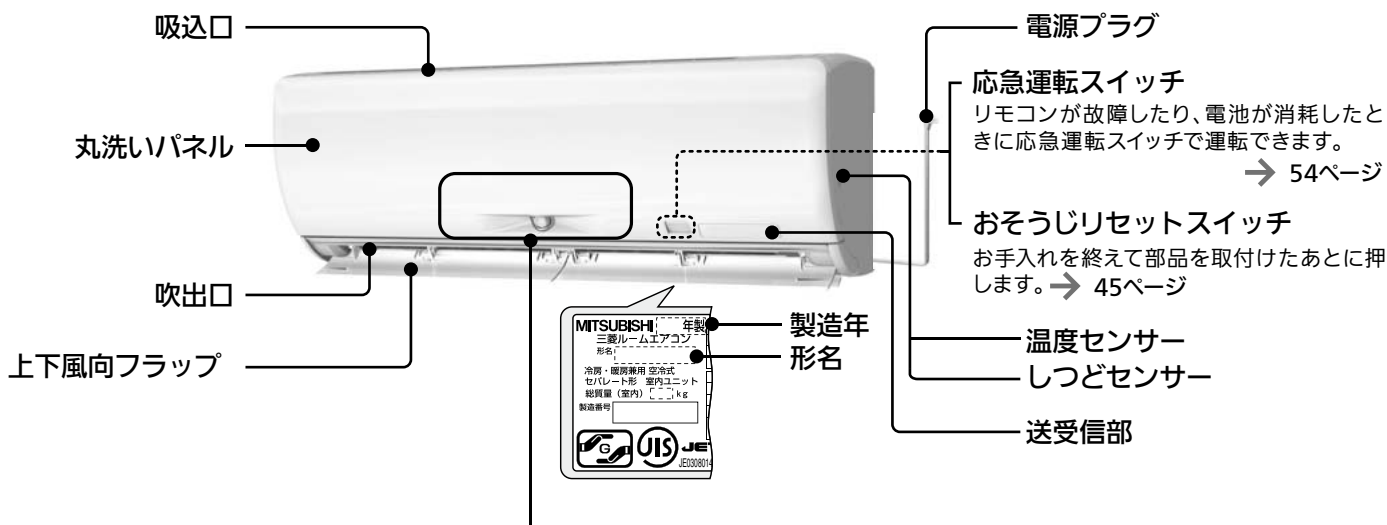

運転ランプ

運転中や入タイマーが設定されているときに点灯します。

体感温度モニター

現在の体感温度(室温)が表示されます。
●設定温度を変更したときは、設定した温度が約3秒間表示されます。

ナビランプ

エアコンからお知らせがあるときに点灯します。
→ 15ページ

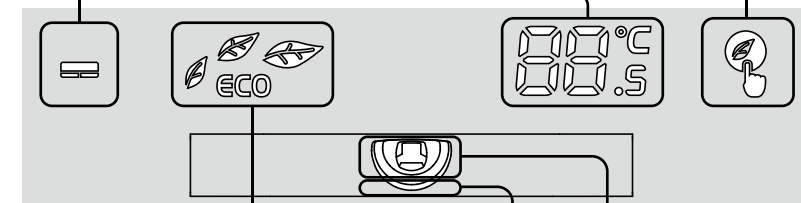

ECO モニター

葉っぱの枚数が多いほど、省エネ運転を行っています。→ 32ページ
葉っぱが順番に点灯することがあります。→ 40~41ページ

ムーブアイ

左右に動きながら人やお部屋の状況を検知します。
→ 32ページ

運転モードランプ

リモコン信号を受信すると、ムーブアイの周囲が約1秒間点灯します。
運転モードランプの色は、運転モードによって変わります。

| 運転モード | 点灯色 |
|-------|------|
| 冷房 | 青 |
| 暖房 | オレンジ |
| 除湿 | 緑 |
| 送風 | 白 |

室外機

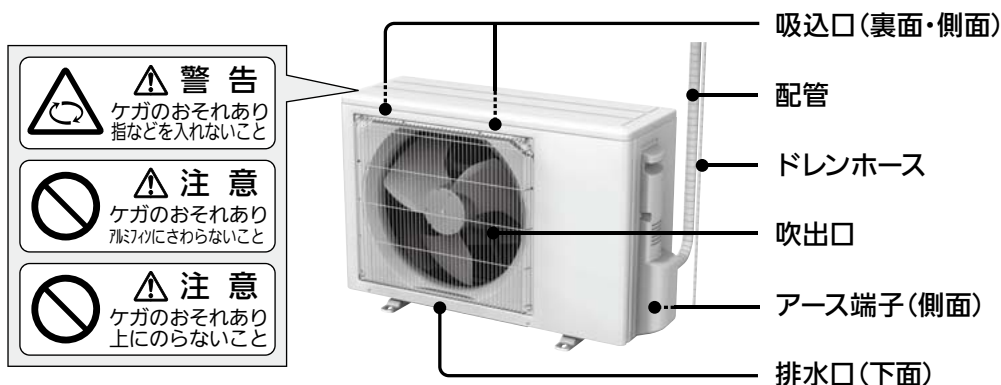

使用前に

まずは使ってみる

こまかく設定する

機能を知りたい

きれいに保ちたい

困ったときは

リモコン

液晶画面

運転内容や機能の設定内容を表示します。
※リモコンを持ち上げると、液晶画面が点灯します。

まだ上に設定項目があることを表しています。

現在、選ばれている項目です。

まだ下に設定項目があることを表しています。

+- ボタン

温度やしつどを設定するとき → 10ページ
項目を選択するとき → 12,16~18ページ

お知らせナビボタン

お知らせなどエアコンからの情報を見るとき → 15~17ページ

送受信部

室内機に信号を送信したり、室内機からの信号を受信します。

本取扱説明書内で  マークがある操作は、室内機の送受信部に向けてボタンを押してください。

運転入/切ボタン

運転を開始、停止するとき → 10ページ

快適セレクトボタン

シーンを選んで運転するとき → 12~14ページ

戻るボタン

一つ前の画面に戻るときなど → 12,15,18ページ

決定ボタン

項目を設定するとき → 12,15,18ページ
運転中に運転内容を確認するとき → 18ページ

メニューボタン

詳細な設定をするとき → 18ページ

冷房・除湿・暖房ボタン

冷房・除湿・暖房運転を開始するとき → 10ページ

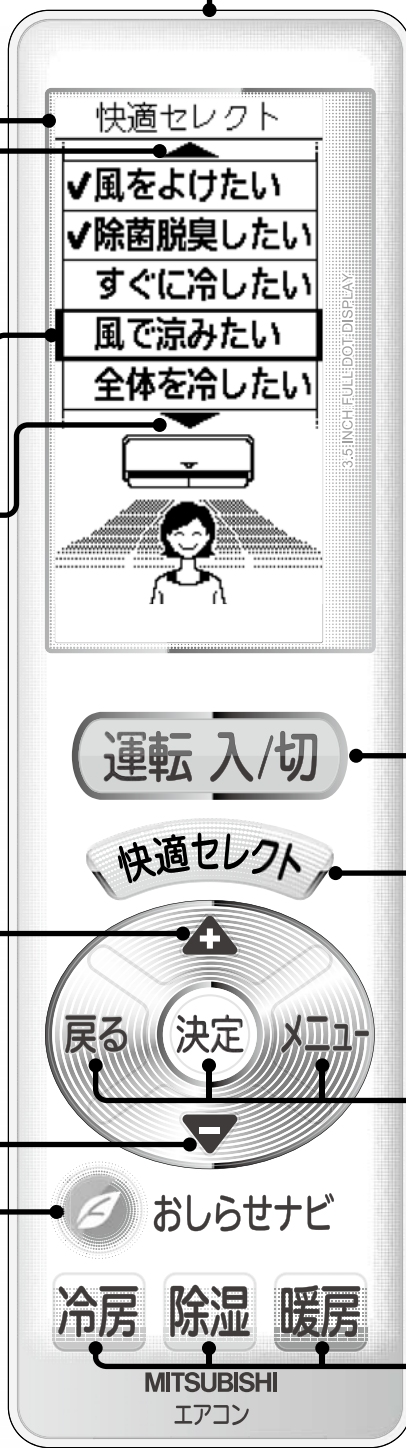

〈液晶画面は快適セレクトでシーンを
選択しているときの例です。〉

液晶画面について

- 約30秒間何も操作しないと、表示は消灯します。リモコンを再び持ち上げたり揺らしたりすると再び点灯します。
- 約1分以内に再点灯させた場合は、消灯前の画面が表示されます。
- 液晶画面が消灯し約1分以上経過した場合は、運転モードと設定温度が表示された画面に戻ります。
- 設定項目によっては、液晶画面の下側に簡単な操作説明が表示されます。
- 黒く網かけされた項目は設定できません。 を押すと、簡単な説明が表示されます。

使用の前に

まずは使ってみる

こまかく設定する

機能を知りたい

きれいに保ちたい

困ったときは

🖐️ お使いになる前に(準備)

最初に設定してください

手順1 時刻合わせ

時刻を設定していないと、タイマーなどの機能が使えません。

- 1 リモコンの裏ボタンを外し、電池を入れて、リセットボタンを押す

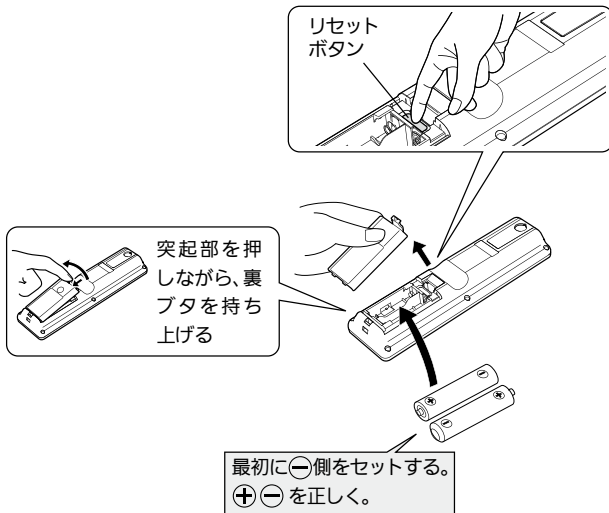

- 2 ▲で時刻を合わせて、(決定)を押す



- 時刻表示は24時間制です。
- 時刻を合わせたら、必ず(決定)を押してください。
- 液晶画面消灯後、約1分間操作をしないと、時刻合わせは解除されます。再度設定してください。→ 31ページ

- 3 設定が完了すると、

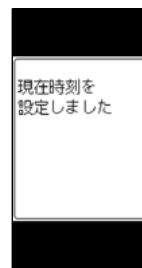

が表示されます。

- その後、一度液晶画面が消灯します。
- リモコンを揺らしたり、ボタンを押すと再び点灯します。

手順2 据付位置の設定

室内機の据付位置に合わせて、リモコンから据付位置の設定を行います。

- 1 **メニュー**を押す

メニュー一覧が表示されます。

- 2 ▲で「設定」を選び、(決定)を押す

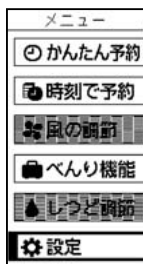

「設定」の一覧が表示されます。

- 3 ▲で「初期設定」を選び、(決定)を押す

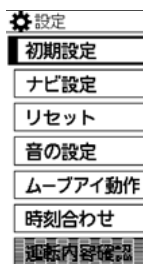

「初期設定」の一覧が表示されます。

- 4 ▲で「据付位置」を選び、(決定)を押す

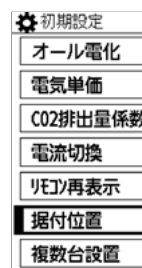

「据付位置」を選ぶ画面が表示されます。

- 5 ▲で据付位置を選び、(決定)を押す

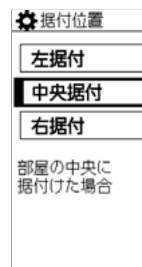

- 据付位置は → 9ページの「据付位置について」を参照して、選んでください。

- 電池交換時は再度 **手順1** の時刻合わせを行ってください。
電池を抜いたり、リセットボタンを押すと、リモコン再表示、据付位置、複数台設置以外の設定はご購入時の設定に戻ります。
- 同じ機種のエアコンを複数設置している場合は、号機を設定することでリモコン信号の混信による誤動作を防ぐことができます。

複数台設置 → 28ページ

使用前の準備

まずは使ってみる

こまかく設定する

機能を知りたい

きれいに保ちたい

困ったときは

付属品

リモコン



単3形アルカリ乾電池(2本)



取扱説明書



壁に取付けるリモコンホルダーは別売です。お近くの三菱電機ストアまたは取扱店でお求めください。

リモコンホルダー

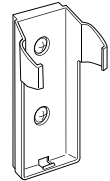

| | |
|--------|--------------|
| 品名 | リモコンホルダー(別売) |
| 形名 | MAC-184RH |
| 希望小売価格 | 630円(税込) |

※希望小売価格は2010年10月現在の価格です。

リモコンの取扱い

室内機の送受信部へ信号を送信したり、お知らせを受信したりします。→ 6~7ページ

- 室内機の送受信部に向け、正面6m以内で操作してください。
- 室内機との間に、信号をさえぎるものを置かないでください。
- 直射日光が当たる場所やストーブなどの近くには置かないでください。
- 信号を受信しない、表示が出ない、表示がうすいときは → 48ページ
- リモコンを壁などに取付ける場合は、リモコンの上側裏にあるフック掛け穴を“カチッ”と音がするまで引き出して、フックに引っ掛けて使用してください。
※リモコンホルダーは別売です。

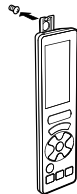

- リモコンを持ち上げると、液晶画面が点灯します。約30秒間何も操作しないと、表示は消灯します。リモコンを再び持ち上げたり揺らしたりすると再び点灯します。約1分以内に再点灯させた場合は、消灯前の画面が表示されます。液晶画面が消灯し約1分以上経過した場合は、運転モードと設定温度が表示された画面に戻ります。
- リモコンを持ち上げて液晶画面を表示するときの感度を設定できます。 **リモコン再表示 → 27ページ**
- 輸送時などリモコンが常に振動する場合は、電池を抜いてください。液晶画面が点灯と消灯を繰り返し、短時間で電池がなくなることがあります。

乾電池について

- リモコンの電池が少なくなると液晶画面に「電池交換」表示が点灯します。約3日後に操作ができなくなりますので、2本とも新しい単3形アルカリ乾電池(LR6)と交換してください。(アルカリ電池の寿命は約1年)
- 種類の違う乾電池や新しい乾電池と使用した乾電池を混ぜて使用しないでください。
- 充電式乾電池、マンガン乾電池を使用しないでください。誤動作することがあります。
- 乳幼児の手の届く所に置かないでください。誤って飲み込むおそれがあります。

据付位置について

〈室内機の据付位置の目安〉

50cm以内のときは左据付 (左据付) (中央据付) (右据付) 50cm以内のときは右据付

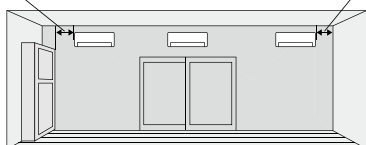

〈リモコンの表示〉



- 据付位置を正しく設定しないと、お部屋の冷えや暖まりが遅くなる場合があります。
- 左据付または右据付にした場合、運転を停止するとムーブアイは部屋の中央を向いて止まります。

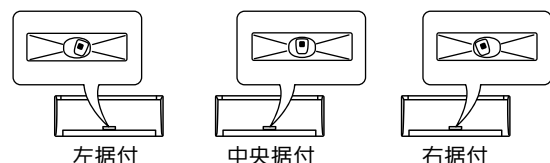

- 運転中に **決定** を押すことで据付位置の設定を確認できます。→ 18ページ



早わかりガイド

基本 操作

エアコンを使ってみる

運転を開始したいとき

リモコンを持ち上げて液晶画面を表示させ、

運転入/切 または

冷房 **除湿** **暖房** を押す

▶ **運転入/切** を押した場合は
前回と同じ運転を行います。

温度やしつどを変えたいとき

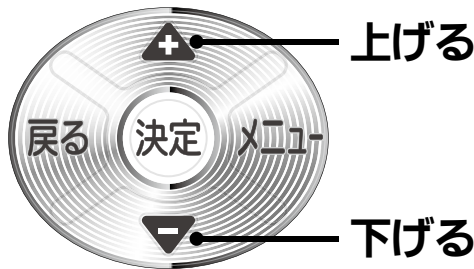

設定できる範囲

<冷房・暖房> <除湿>
温度: 16~31℃ しつど: 40~70%

▶ 冷房運転時にしつどを変えたい場合は → 26ページ
▶ 設定温度(しつど)が表示されている画面でのみ変更できます。

運転を停止したいとき

運転入/切 を押す

運転を停止すると液晶画面に
電気代が表示されます。

・過去1ヶ月間の累積電気代



※表示される電気代は目安です。

運転
モード

設定
温度

設定
しつど



運転入/切

快適セレクト



おしらせナビ

冷房 **除湿** **暖房**

MITSUBISHI
エアコン

ご使用の前に

まずは使ってみる

ごまかく設定する

機能を知りたい

きれいに保ちたい

困ったときは

ボタンひとつで快適セレクト!



快適セレクトを押して

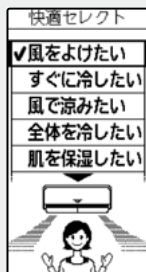

お好みのシーンを選ぶだけで

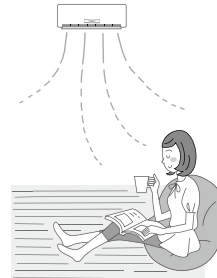

お好みの快適に!

詳しくは → 12~14ページ

ふだん気がつかないムダをお知らせします!

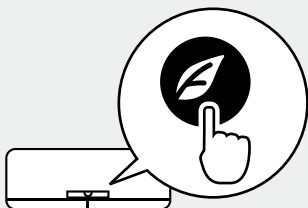

お知らせがあると、室内機のナビランプが点灯します。



お知らせナビボタンを押すと、リモコンがお知らせを受け取ります。

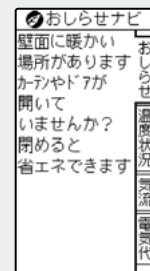

リモコンの液晶画面に「お知らせ」が表示されます。

詳しくは → 15~17ページ

使う前から省エネチェック!

<運転前の電気代情報>

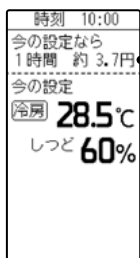

1時間あたりの予測電気代

決定を押す

運転停止中にリモコンを持ち上げるだけで予測電気代を確認できます。

<運転前の温度情報>



現在の設定温度

現在の室温(体感温度)

決定ボタンを押すと現在の室温も確認できます。

↑を押して、設定温度を変えると、その設定での予測電気代が表示されます。

※表示される電気代や室温は目安です。

詳しく知りたい → 33ページ



シーンから運転を選びたい(快適セレクト)

お好みの状況や場面のシーンを選ぶだけで、快適な運転を設定できます。

シーン設定のしかた

ご使用の前に

まずは使ってみる

こまかく設定する

機能を知りたい

きれいに保ちたい

困ったときには



1 快適セレクト を押す

運転モード別に選べるシーン項目の一覧が表示されます。

- 運転停止中にシーン項目を選んで運転を開始することもできます。

2 でお好みのシーン項目を選び、決定 を押す

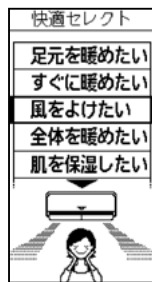

設定画面が表示されます。

- 一つ前の画面に戻すには「戻る」を押してください。

3 で「入」を選び、決定 を押す

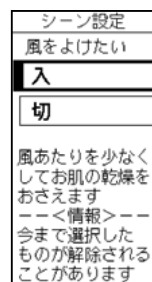

- シーンを解除する場合は「切」を選んでください。

4 設定が完了すると、

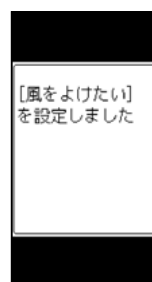

が表示されます。

- 室内機から受信音が鳴ります。
- 決定 を押すと、画面が切り換わります。

詳しく知りたい → 34ページ

お好みのシーンを設定すると...

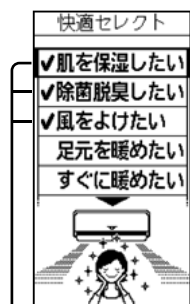







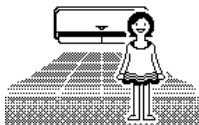
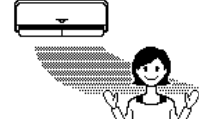

設定されているシーン項目

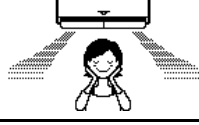
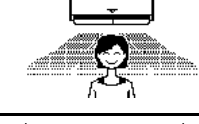
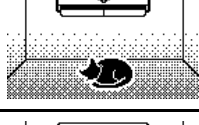
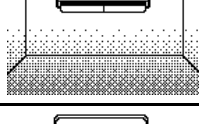
設定されているシーン項目は、液晶画面の左に ✓ が表示されます。

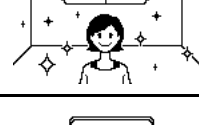
- 設定したシーン項目はアニメーションで表示されます。
- シーン項目は複数設定することができます。
- 最後に設定したシーン項目が上から順番に表示されます。
- シーン項目から設定していなくても、メニューで設定した内容やお知らせナビで設定した内容によっては、✓の表示が変わることがあります。
- シーン項目によっては、一定時間後や運転停止で自動的に解除されるものがあります。
- シーン項目によっては同時に設定できないものがあります。(後から設定したシーン項目が優先されます)
例)「風をよけたい」と「風で涼みたい」

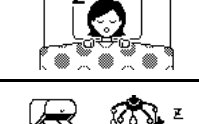
快適セレクトシーン一覧

| シーン項目の名称 | 運転の内容 | 選択できる運転モード |
|--|---|---|
| 足元を暖めたい  | 足元を見はって足元から集中的に暖めます。 (約1時間後に自動で解除されます) | <input type="button" value="暖房"/> |
| すぐに暖めたい  | ハイパワー運転で早く暖めます。 (約1時間後に自動で解除されます) | <input type="button" value="停止中"/> <input type="button" value="暖房"/> |
| すぐに冷したい  | ハイパワー運転で早く冷します。 (約1時間後に自動で解除されます) | <input type="button" value="停止中"/> <input type="button" value="冷房"/> |
| 風をよけたい  | 風あたりを少なくします。 | <input type="button" value="暖房"/> <input type="button" value="冷房"/> |
| 風で涼みたい  | 風をスイングさせ涼しくします。 | <input type="button" value="冷房"/> |
| 全体を暖めたい  | 部屋全体をムラなく暖めます。 | <input type="button" value="暖房"/> |
| 全体を冷したい  | 部屋全体をムラなく冷します。 | <input type="button" value="冷房"/> |
| 肌を保湿したい  | ピュアミスト(水の微粒子)がお肌を保湿します。 <input type="button" value="ミスト運転について → 37ページ"/> | <input type="button" value="暖房"/> <input type="button" value="冷房"/> |
| 除菌脱臭したい  | ピュアミスト(水の微粒子)が空気をきれいにします。 ※停止時に設定した場合、運転モードは送風になります。 <input type="button" value="ミスト運転について → 37ページ"/> | <input type="button" value="停止中"/> <input type="button" value="冷房"/> <input type="button" value="除湿"/> <input type="button" value="暖房"/> <input type="button" value="送風"/> <input type="button" value="ランドリ"/> |
| 送風にしたい  | 送風運転に変更します。 | <input type="button" value="停止中"/> <input type="button" value="冷房"/> <input type="button" value="除湿"/> |
| 空気を回したい  | 空気を循環させ温度ムラをなくします。 (運転モードは送風になります) | <input type="button" value="停止中"/> <input type="button" value="冷房"/> <input type="button" value="除湿"/> <input type="button" value="暖房"/> <input type="button" value="送風"/> |
| 快適に眠りたい  | 運転音を下げ、30分後に、ねむりの設定に変更します。 <input type="button" value="ねむり運転について → 38ページ"/> | <input type="button" value="冷房"/> <input type="button" value="除湿"/> <input type="button" value="暖房"/> <input type="button" value="送風"/> |
| 音を下げたい  | 風を弱くして音を下げた運転をします。 (お部屋の冷えや暖まりが弱くなる場合があります) | <input type="button" value="冷房"/> <input type="button" value="除湿"/> <input type="button" value="暖房"/> <input type="button" value="送風"/> <input type="button" value="ランドリ"/> |

ご使用前に

まずは使ってみる

こまかく設定する





機能を知りたい

きれいに保ちたい

困ったときには

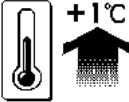
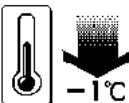
シーンから運転を選びたい(快適セレクト)(つづき)

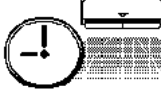
快適セレクトシーン一覧

| シーン項目の名称 | 運転の内容 | 選択できる運転モード |
|---|---|--------------------------|
| 部屋干ししたい  | 洗濯物の乾燥に適した運転をします。 (運転モードはランドリーになります。約3時間30分後に自動で運転を停止します) | 停止中 冷房 除湿 暖房 送風 |
| 少し暖めたい  | 暖房運転で現在より1℃だけ温度を高くします。 ※運転前の温度情報を確認したときのみ表示されます。 運転前の温度情報 → 11ページ | 停止中 ※ |
| 少し冷したい  | 冷房運転で現在より1℃だけ温度を低くします。 ※運転前の温度情報を確認したときのみ表示されます。 運転前の温度情報 → 11ページ | 停止中 ※ |
| 0.5時間後に切  | 0.5時間後に運転を停止します。 (時間は変更することができます) | 冷房 除湿 暖房 送風 |
| 0.5時間後に入  | 0.5時間後に運転を開始します。 (時間は変更することができます) | 停止中 |
| 細かい設定へ  | メニュー画面に切り換えます。 メニューからの設定方法 → 18ページ | 停止中 冷房 除湿 暖房 送風 ランドリー |

「0.5時間後に入」「0.5時間後に切」の時間を変更するときは？

→ 12ページ「シーン設定のしかた」の 3 の画面で 1 が表示されます。

1 ~ 3 の手順で操作すると、時間を変更できます。



- 時間を設定すると、シーンは設定されます。
- 「0.5時間後に入」のシーンを設定した場合、シーン設定後に運転モード、設定温度(しつど)を変更することができます。

ご使用の前に

まずは使ってみる

うまく設定する

機能を知りたい

きれいに保ちたい

困ったときは



エアコンからのお知らせを確認したい

お知らせナビボタンを押すだけで、エアコンからのお知らせを確認できます。

ナビランプが点灯したときは



気づかなかった冷暖房のムダやもっと快適な使いかたをエアコンからお知らせします。

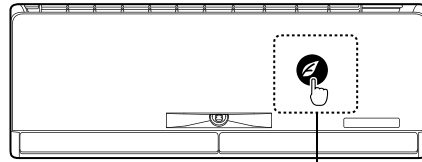



ナビランプが点灯
●ナビランプは約30分間点灯します。

1 室内機にリモコンを向けて を押す

液晶画面にお知らせ内容が表示されます。

- お知らせ内容が液晶画面に表示されるまでは室内機にリモコンを向けておいてください。すぐに動かすと受信できない場合があります。

2 お知らせの運転内容に変更するとき ▶ 現在の設定のまま運転を続けるとき ▶

、 を押すとナビランプは消灯します。

- 何も操作しないと約30秒後に液晶画面が消灯し、設定は変更されません。
- 運転停止中にもナビランプが点灯することがあります。

詳しく知りたい → 35ページ

お知らせナビをもっと使いこなすには？

メロディーでお知らせする

室内機のナビランプ点灯をメロディーでお知らせすることができます。

- 点灯時のメロディーを設定するには → 30ページ

目標電気代を設定する

目標電気代に近づいたときに室内機のナビランプでお知らせすることができます。

- 目標電気代を設定するには → 28~29ページ

点灯回数を変更する

ナビランプが点灯するまでの間隔を変更することができます。

- 点灯回数を変更するには → 29ページ

ご使用の前に

まずは使ってみる

こまかく設定する

機能を知りたい

きれいに保ちたい

困ったときには

エアコンからのお知らせを確認したい(つづき)

運転中にエアコンからの情報を確認する

1 室内機にリモコンを向けて を押す

2 を押して画面を切り換える

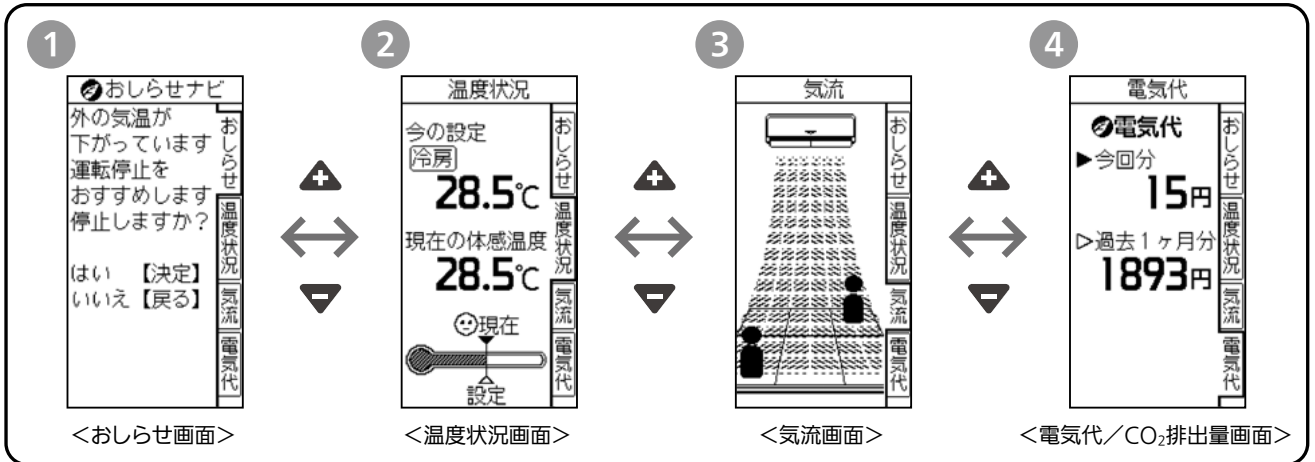

1 お知らせ画面

おすすめの運転などが表示されます。

- お知らせがあるとき:お知らせが表示されます。
- お知らせがないとき:現在の運転内容が表示されます。
- お知らせナビに従い、設定を変更したあと:元の設定に戻す確認画面が表示されます。
 - ・新しいお知らせによって再びナビランプが点灯したときは、前のお知らせで変更した設定を元に戻すことはできません。
 - ・霜取り運転中や、冷房・暖房運転で設定温度に到達したときは、それらのお知らせを優先的に表示します。元に戻す操作はしばらくしてから行ってください。

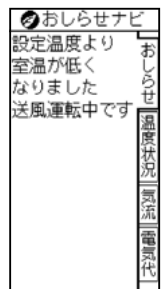

<お知らせ画面>

2 温度状況画面

現在の運転モード、設定温度やエアコンで検知した現在の室温(体感温度)が表示されます。

3 気流画面

現在運転中の風の流れがイメージ表示されます。

- 「風あて」「風よけ」にしている場合は、ムーブアイが検知した人のいるエリアに、人の絵が表示されます。
- 「ムラなし」にしている場合は、床が黒く塗られた絵が表示されます。

風あて、風よけ、ムラなしについて → 22、32、36ページ

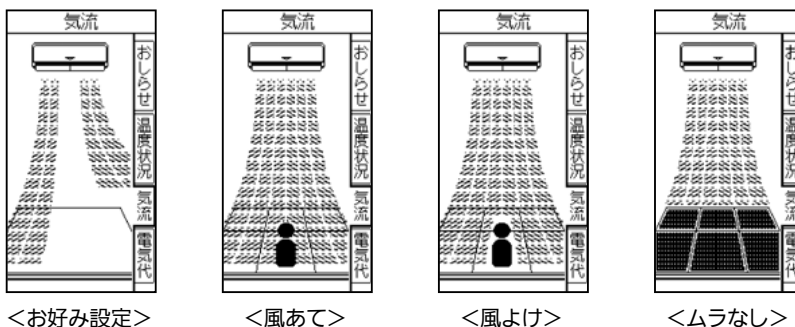

※表示画面は一例です。

- 表示している風の流れはイメージです。実際の気流とは異なります。
- ムーブアイで検知した人のいるエリアは、状況によっては実際と異なる場合があります。

ムーブアイについて → 32ページ

ご使用の前に

まずは使ってみる

うまく設定する

機能を知りたい

きれいに保ちたい

困ったときは

4 電気代/CO₂排出量画面

運転開始からの電気代もしくはCO₂排出量や過去1ヶ月間の電気代もしくはCO₂排出量が表示されます。

今回分 : 現在運転中の開始時からの電気代もしくはCO₂排出量

過去1ヶ月分 : 過去1ヶ月分の累積電気代もしくはCO₂排出量

●メニューの「停止時表示」で電気代とCO₂排出量を切り換えることができます。 → 28ページ

停止中にエアコンからの情報を確認する

1 室内機にリモコンを向けて  を押す 

2  を押して画面を切り換える

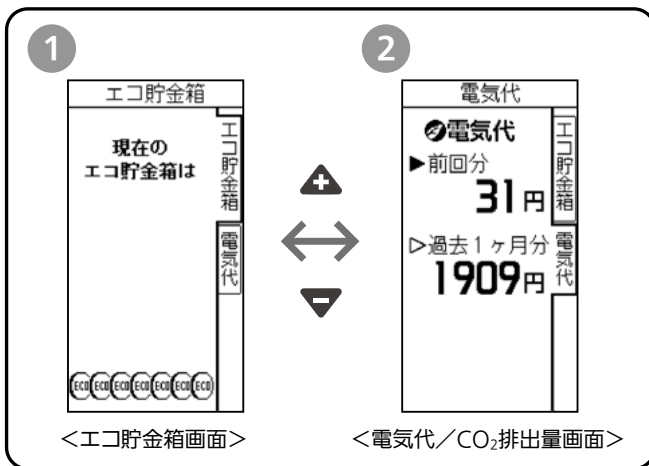

1 エコ貯金箱画面

ムーブアイによる省エネ運転で節約した電気代の目安が表示されます。

エアコンを使い始めてから最後の運転までの節約した電気代が、エコ貯金箱に貯まった金額としてアニメーションで表示されます。

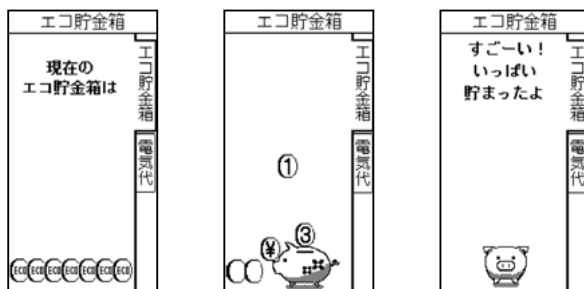

●エコ貯金箱で表示されるアニメーションは、貯まった金額によって変わります。

2 電気代/CO₂排出量画面

運転開始から停止までの電気代もしくはCO₂排出量や過去1ヶ月間の電気代もしくはCO₂排出量が表示されます。

前回分 : 最後に運転したときの運転開始から停止までの電気代もしくはCO₂排出量

過去1ヶ月分 : 過去1ヶ月分の累積電気代もしくはCO₂排出量

●メニューの「停止時表示」で電気代とCO₂排出量を切り換えることができます。 → 28ページ



メニューから選んで設定したい

こまかな設定を変えたり、べんりな機能を設定したりできます。

メニューからの設定方法

ご使用の前に

まずは使ってみる

こまかく設定する

機能を知りたい

きれいに保ちたい

困ったときには



1 メニューを押す

メニュー一覧が表示されます。→ 19ページ

2 上下で変更したい項目を選び、決定を押す

各種の設定項目が表示されます。

●一つ前の画面に戻すには戻るを押してください。

3 設定が完了すると、



が表示されます。

●設定が完了する前に決定や上下以外を押したり、液晶画面消灯後約1分間操作しなかった場合は、設定が反映されません。

操作手順の表記

以降の設定方法 → 20~31ページ については、操作手順を次のように表記しています。

| 表記 | 意味 |
|-----------------------------|---|
| メニュー一覧で「風の調節」 ▶「風の強さ」を選択 | メニューを押したあと、上下で「風の調節」を選び決定を押す。 続けて、上下で「風の強さ」を選び決定を押す。 |

現在の運転内容を確認するには

運転中に決定を押すと、現在の詳細な運転内容を確認できます。

●メニューから確認することもできます。

詳細な運転内容を
確認したい → 31ページ

| メニュー | 設定項目 | ページ | | | |
|--------|-----------------------------|-------------------------------|---|---------------------|----|
| かんたん予約 | 一定時間後にエアコンの運転開始/停止を設定できます。 | 20 | | | |
| 時刻で予約 | 指定した時刻にエアコンの運転開始/停止を設定できます。 | 20~21 | | | |
| 風の調節 | 風の強さ 自動 | 風の強さを設定できます。 | 22 | | |
| | 左の上下風向 自動 | 左側上下の風向きを設定できます。 | 22 | | |
| | 右の上下風向 自動 | 右側上下の風向きを設定できます。 | 22 | | |
| | 左右風向 自動 | 左右の風向きを設定できます。 | 22 | | |
| | ムーブアイ 自動 | ムーブアイによる自動の風向きを設定できます。 | 22 | | |
| | 風設定リセット | 風の設定をご購入時の設定に戻します。 | 23 | | |
| べんり機能 | ミスト 切 | ピュアミストを放出する運転を行います。 | 23 | | |
| | ハイパワー 切 | すばやくお部屋を冷したり、暖めたりできます。 | 23 | | |
| | 涼感 切 | 風を上下にスイングさせて涼風運転します。 | 23 | | |
| | ねむり 切 | おやすみ中の冷しすぎ暖めすぎを防ぎます。 | 24 | | |
| | 不在設定 なし | 不在時に自動で省エネ運転に切り換えます。 | 24 | | |
| | 内部クリーン 切 | エアコン内部を清潔に保つ設定ができます。 | 24 | | |
| | 掃除開始 | フィルターおそうじメカをリモコン操作で行うことができます。 | 25 | | |
| | 本体表示 入 | 室内機表示の点灯/消灯を設定できます。 | 25 | | |
| | 体感 入 | ムーブアイで体感温度運転を行うことができます。 | 25 | | |
| | 快適セレクトへ | シーンを選択して運転を行います。 | 25 | | |
| しつど調節 | 冷房・除湿運転時のしつどを設定できます。 | 26 | | | |
| 設定 | 初期設定 | オール電化 | 電気代算出に用いる電気料金体系を設定できます。 | 26 | |
| | | 電気単価 | 電気代算出に用いる電気代単価を設定できます。 | 26 | |
| | | CO2排出量係数 | CO2排出量算出に用いるCO2排出量の係数を設定できます。 | 27 | |
| | | 電流切換 | 運転時の最大電流値を設定できます。 | 27 | |
| | | リモ再表示 | 液晶画面が再び表示されるときにの感度を設定できます。 | 27 | |
| | | 据付位置 | 室内機の据付位置を設定できます。 | 27 | |
| | | 複数台設置 | エアコンを複数台設置している場合、リモコンで操作できるエアコンを設定できます。 | 28 | |
| | ナビ設定 | 停止時表示 | 運転を停止したときのリモコン表示を設定できます。 | 28 | |
| | | 目標電気代 | おしらせナビでの目標電気代を設定できます。 | 28~29 | |
| | | おしらせ回数 | ナビランプが点灯する回数を設定できます。 | 29 | |
| | | リセット | エコ貯金箱 | エコ貯金箱をリセットします。 | 29 |
| | | | 電気代・CO2量 | 電気代やCO2排出量をリセットします。 | 30 |
| | 学習エリア | | ムーブアイでの学習エリアをリセットします。 | 30 | |
| | 音の設定 | リモ初期化 | リモコンの設定をご購入時の設定に戻します。 | 30 | |
| | | おしらせ音 | おしらせナビの通知音を設定できます。 | 30 | |
| | | 操作音 | リモコンの操作音を設定できます。 | 31 | |
| | ムーブアイ動作 | ムーブアイの動く速さを設定できます。 | 31 | | |
| | 時刻合わせ | 現在時刻を設定します。 | 31 | | |
| | 運転内容確認 | 設定している運転内容を確認できます。 | 31 | | |

ご使用の前に

まずは使ってみる

機能が設定できる



機能を知りたい

きれいに保ちたい

困ったときは

かんたん予約を設定したい

設定した時間後にエアコンの運転を開始したり、停止したりすることができます。

- 1 メニュー一覧で「かんたん予約」を選択
- 2  で「入タイマー予約」または「切タイマー予約」を選び、 を押す

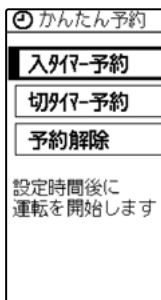

入タイマー予約 : 設定時間後に運転を開始するタイマーを設定します。
切タイマー予約 : 設定時間後に運転を停止するタイマーを設定します。
予約解除 : 現在設定されているタイマーを解除します。

- 3  で時間を設定し、 を押す 



 を押すごとに30分ずつ切り換わります。

- 30分後から24時間後まで設定できます。
- 解除するときは、**2** で「予約解除」を選んでください。
- 運転中に入タイマー予約を設定すると、設定後は運転が自動で停止します。
- 入タイマー予約を設定した場合は、予約設定後運転モードや設定温度(しつど)を変更できます。

詳しく知りたい → 35ページ



時刻で運転開始・停止を予約したい

設定した時刻にエアコンの運転を開始したり停止したりすることができます。

- 現在時刻を合わせてから設定してください。時刻を設定しないと、予約を使えません。

現在時刻を合わせたい → 31ページ

- 予約は1回だけ動作します。繰り返すにはそのつど設定が必要です。

- 1 メニュー一覧で「時刻で予約」を選択
「時刻で予約」の一覧画面が表示されます。
- 2  で設定する予約を選び、 を押す

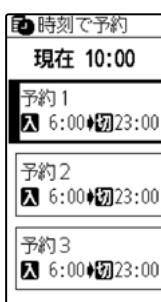

●「▶」の表示はタイマーの働く順序を表しています。

3 設定メニューで「時刻を変更」を選び、決定を押す

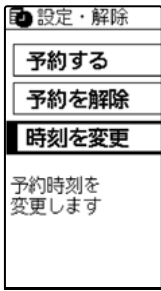

予約する : 予約を設定します。(他の予約がすでに設定されている場合、その予約は解除されます)
 予約を解除 : 現在の予約を解除します。
 時刻を変更 : 予約の運転時刻を変更します。

4 設定メニューでタイマーの種類を選び、決定を押す

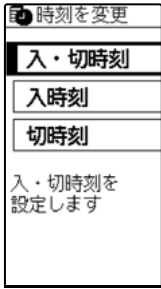

入・切時刻 : 運転を開始する時刻と停止する時刻を設定します。
 入時刻 : 運転を開始する時刻を設定します。
 切時刻 : 運転を停止する時刻を設定します。

5 設定メニューで時間を設定し、決定を押す



決定を押すごとに10分ずつ切り換わります。

決定を押すと、予約内容を設定・解除する画面が再び表示されます。

●24時間を超える設定はできません。

●4で「入・切時刻」を選んだ場合は、「入時刻」の時刻を設定したあと、続けて「切時刻」の時刻を設定してください。現在時刻に近い方からタイマーが働きます。

●時刻を設定しただけでは予約は設定されません。必ず「予約する」を選び、決定を押してください。

6 設定メニューで「予約する」を選び、決定を押す

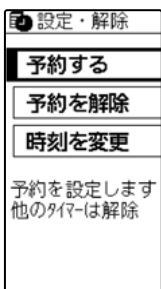

●解除するときは、「予約を解除」を選んでください。

●入時刻で予約した場合は、予約設定後運転モードや設定温度(しつど)を変更できます。

●運転中に入時刻を設定すると、設定後は運転が自動で停止します。

●2つ以上の予約を同時に設定することはできません。

(予約を設定しているときに別の予約を設定すると、古い予約は解除されます)

<例> 「予約1」を設定しているときに「予約2」を設定した場合

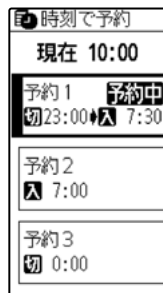

「予約2」を設定すると…

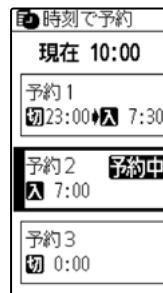

「予約1」が解除され、「予約2」が設定されます。

よく使う予約を3つ(予約1、予約2、予約3)登録しておくことができます。

あらかじめ登録しておけば、使用したいタイマーを選び6の操作で「予約する」を設定するだけで運転予約を行うことができます。

風速・風向を調節したい

お好みに合わせて風の強さや風向などを設定できます。

風の強さ

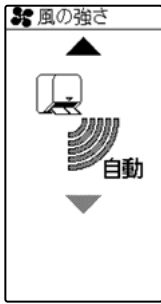

- 1 メニュー一覧で「風の調節」▶「風の強さ」を選択

「風の強さ」を設定する画面が表示されます。

- 2 で風の強さを選び、 を押す

次のように を押すと→の方向に、 を押すと←の方向に切り換わります。



●「ロング」に設定すると、最大風量になります。

詳しく知りたい → 36ページ

上下風向

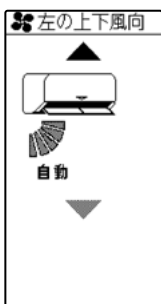

- 1 メニュー一覧で「風の調節」▶「左の上下風向」
または「右の上下風向」を選択

「上下風向」を設定する画面が表示されます。

- 2 で風向を選び、 を押す

次のように を押すと→の方向に、 を押すと←の方向に切り換わります。



●リモコンに表示される角度と実際の上下風向フラップの角度は異なります。

●風向が自動的に変わることがあります。 → 50ページ

詳しく知りたい → 36ページ

左右風向

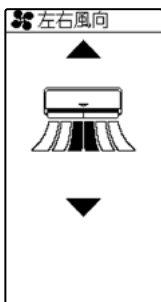

- 1 メニュー一覧で「風の調節」▶「左右風向」を選択

「左右風向」を設定する画面が表示されます。

- 2 で風の向きを選び、 を押す

次のように を押すと→の方向に、 を押すと←の方向に切り換わります。

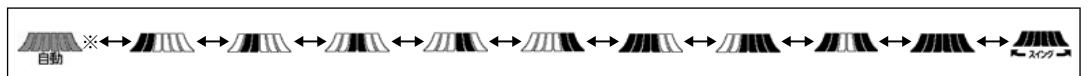

●リモコンに表示される角度と実際の向きは異なります。

※「自動」はムーブアイで風あて、風よけ、ムラなし選択時に設定されます。

詳しく知りたい → 36ページ

ムーブアイ



- 1 メニュー一覧で「風の調節」▶「ムーブアイ」を選択

「ムーブアイ」を設定する画面が表示されます。

- 2 で風のあてかたを選び、 を押す

次のように を押すと→の方向に、 を押すと←の方向に切り換わります。

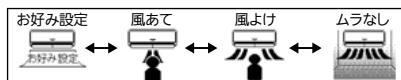

●「お好み設定」以外を設定すると、お好みに調節した風向は解除されます。

●送風・ランドリー運転時は「お好み設定」で運転します。

詳しく知りたい → 36ページ

使用の前に

まずは使ってみる

そのまま設定する

機能を知りたい

きれいに保ちたい

困ったときは

風の強さや風の向きなどの設定をご購入時の状態に戻します。

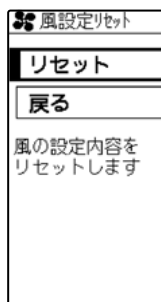

- 1 メニュー一覧で「風の調節」▶「風設定リセット」を選択
「風設定リセット」を設定する画面が表示されます。
- 2 で「リセット」を選び、 を押す
 - 「風設定」をリセットしない場合は、「戻る」を選んでください。

ピュアミストを使いたい

ピュアミストを放出する運転を行います。

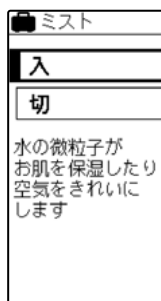

- 1 メニュー一覧で「べんり機能」▶「ミスト」を選択
「ミスト」を設定する画面が表示されます。
- 2 で「入」を選び、 を押す
 - 解除するときは、「切」を選んでください。
 - 運転停止中に「入」に設定すると、送風でミストを放出する運転を開始します。

詳しく知りたい → 37ページ

すばやく冷したい／暖めたい(ハイパワー)

外から帰ってきたときなど、すばやく冷したり暖めたいときにおすすめです。

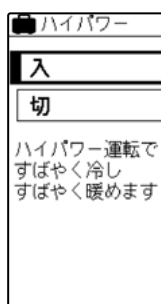

- 1 メニュー一覧で「べんり機能」▶「ハイパワー」を選択
「ハイパワー」を設定する画面が表示されます。
- 2 で「入」を選び、 を押す
 - 解除するときは、「切」を選んでください。
 - ハイパワー運転は運転開始後、約1時間で自動的に解除されます。

詳しく知りたい → 37ページ

涼感運転したい

冷房運転時に風向を上下にスイングさせて、涼しい風を送ります。

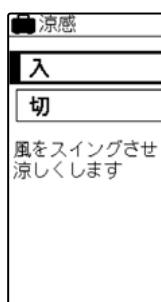

- 1 メニュー一覧で「べんり機能」▶「涼感」を選択
「涼感」を設定する画面が表示されます。
- 2 で「入」を選び、 を押す
 - 解除するときは、「切」を選んでください。

詳しく知りたい → 37ページ

ご使用前に

まずは使ってみる

ごまかく設定する

機能を知りたい

きれいに保ちたい

困ったときには

快適に眠りたい

約30分後にねむり運転で設定した温度・しつどで運転します。

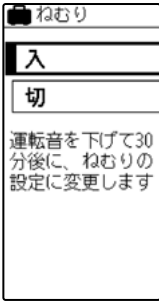

1 メニュー一覧で「べんり機能」▶「ねむり」を選択
「ねむり」を設定する画面が表示されます。

2 で「入」を選び、 を押す

- 解除するときは、「切」を選んでください。
- ねむりを「入」に設定すると、本体の表示が暗くなり、風の強さは「自動」になり、静音運転を行います。

3 ねむり運転時の温度(しつど)を設定する

2 の操作後、 を2回押すと、温度(しつど)を設定する画面になります。

- 設定温度(しつど)を変更する → 10ページ

詳しく知りたい → 38ページ

不在時に省エネしたい

お部屋に人がいないときに自動で省エネ運転にしたり自動で停止したりします。

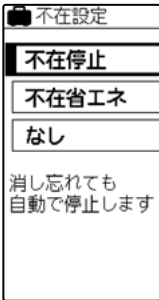

1 メニュー一覧で「べんり機能」▶「不在設定」を選択
「不在設定」を設定する画面が表示されます。

2 で「不在停止」または「不在省エネ」を選び、 を押す

- 不在停止 : お部屋に長時間人がいないときに自動で運転を停止します。
- 不在省エネ : お部屋に人がいないときに自動で省エネ運転に切り換わります。
- 解除するときは、「なし」を選んでください。

次のような場合、センサーで人を検知できず、人がいても不在省エネ運転、運転停止することがありますので、「なし」に設定することをおすすめします。

- ・乳児・ペットのように肌の表面が少ない場合
- ・真夏など、部屋の床、壁温度が高く、人体との温度差が少ないとき
- ・布団を被ったり、厚着をして肌が表れていないとき
- ・ムーブアイの検知範囲にいない場合 → 32ページ

詳しく知りたい → 38ページ

内部クリーン運転を設定したい

エアコンの内部を清潔に保つ内部クリーン運転を設定できます。

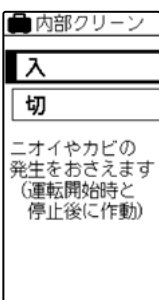

1 メニュー一覧で「べんり機能」▶「内部クリーン」を選択
「内部クリーン」を設定する画面が表示されます。

2 で「入」を選び、 を押す

- 解除するときは、「切」を選んでください。

内部クリーン運転 → 40ページ

フィルターおそうじメカを手動で動かしたい

リモコン操作でもフィルターおそうじメカ運転を行うことができます。
(運転停止時のみ設定できます)

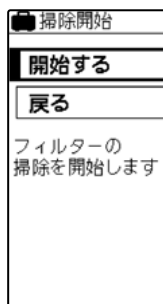

- 1 メニュー一覧で「べんり機能」▶「掃除開始」を選択
「お掃除」を設定する画面が表示されます。

- 2  で「開始する」を選び、**決定** を押す 

フィルターのおそうじが開始されます。

- 「戻る」を選ぶと、おそうじは開始せず、前の画面に戻ります。
- 内部クリーンが設定されている場合は、カビクリーンシャワー運転後に行います。

フィルターおそうじ → 41ページ
メカ運転

本体の表示を点灯/消灯したい

室内機の表示の明るさが気になるときは、消灯できます。

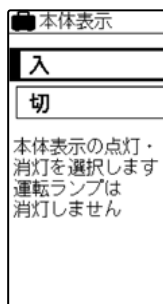

- 1 メニュー一覧で「べんり機能」▶「本体表示」を選択
「本体表示」を設定する画面が表示されます。

- 2  で「入」または「切」を選び、**決定** を押す 

- 運転ランプは消灯しません。

詳しく知りたい → 39ページ

体感運転にしたい

ムーブアイを動作させ、人が実際に感じる温度(体感温度)で運転します。

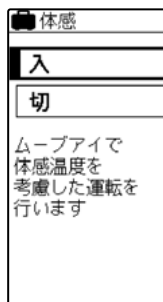

- 1 メニュー一覧で「べんり機能」▶「体感」を選択
「体感」を設定する画面が表示されます。

- 2  で「入」を選び、**決定** を押す 

- 解除するときは、「切」を選んでください。

詳しく知りたい → 39ページ

シーンから運転を設定したい

快適セレクトへ移動し、シーンから選んで設定できます。

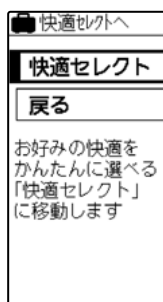

- 1 メニュー一覧で「べんり機能」▶「快適セレクトへ」を選択
「快適セレクトへ」を設定する画面が表示されます。

- 2  で「快適セレクト」を選び、**決定** を押す

「快適セレクト」の画面が表示されます。以降の操作方法 → 12~14ページ

- 「快適セレクト」で設定しない場合は、「戻る」を選んでください。

しつどを設定したい

冷房または除湿運転時にしつどを40%~70%で設定できます。

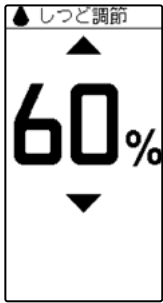

1 メニュー一覧で「しつど調節」を選択
「しつど」を設定する画面が表示されます。

2 でしつどを設定し、 を押す

●冷房運転時で「体感」を「切」に設定している場合、しつどを設定することはできません。

初期の設定状態を変えたい

電気単価の設定

電気代の算出に用いる電気代の単価を設定できます。

●「オール電化」を「あり」に設定すると、時間帯別に電気単価を設定できます。

- 時間帯を変更することはできません。
- 時刻を設定しないと、オール電化の設定はできません。

| オール電化 | 時間帯 | | ご購入時の設定 |
|--------|------------------------|----|---------------------------|
| なし(通常) | 時間帯に関係なく、一定の単価を設定 | | 22円 |
| あり | 時間帯別に 3種類の 単価を設定 | 朝夜 | 7:00~10:00 17:00~23:00 |
| | | 昼 | 10:00~17:00 |
| | | 深夜 | 23:00~7:00 |
| | | | 22円 |
| | | | 33円 |
| | | | 9円 |

1 メニュー一覧で「設定」▶「初期設定」▶「オール電化」を選択
「オール電化」を設定する画面が表示されます。

2 で「あり」または「なし(通常)」を選び、 を押す

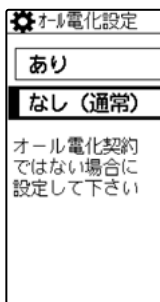

「初期設定」の画面に戻ります。

3 で「電気単価」を選択 ▶ で単価を設定し、 を押す

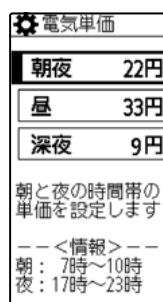

●1円から50円まで設定できます。電気代の単価はご契約の電力会社にご確認ください。

●「オール電化」で「あり」に設定した場合、朝夜、昼、深夜の各時間ごとに電気代単価を設定できます。必要に応じて各時間の電気代単価を

項目を選択▶ で単価を設定し、 を押す

の手順を繰り返し行ってください。

<「オール電化」なし>

<「オール電化」あり>

詳しく知りたい → 39ページ

「しつど」使用の前に

まずは使ってみる

「まかく設定」の

機能を知りたい

きれいに保ちたい

困ったときには

CO₂排出量係数の設定

CO₂排出量の算出に用いるCO₂排出量の係数を設定できます。

●1kWh当たりの排出量を設定します。



1 メニュー一覧で「設定」▶「初期設定」▶「CO₂排出量係数」を選択
「CO₂排出量係数」を設定する画面が表示されます。

2 で係数を設定し、 を押す

●100gから1270gまで設定できます。

●CO₂排出量係数はご契約の電力会社のホームページ等をご確認ください。

詳しく知りたい → 39ページ

電流切換の設定

最大運転電流を設定できます。

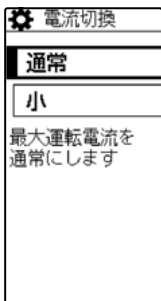

1 メニュー一覧で「設定」▶「初期設定」▶「電流切換」を選択
「電流切換」を設定する画面が表示されます。

2 で項目を選び、 を押す

●他の家電製品を同時に使ってブレーカーが落ちる場合は、「小」にしてお使いください。
「通常」よりお部屋の冷えや暖まりが弱くなる場合があります。

詳しく知りたい → 39ページ

リモコン再表示

リモコンを持ち上げたときなどに液晶画面を再表示するときの感度を設定できます。

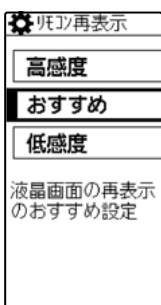

1 メニュー一覧で「設定」▶「初期設定」▶「リモコン再表示」を選択
「リモコン再表示」を設定する画面が表示されます。

2 で項目を選び、 を押す

高感度 : 液晶画面が再表示されにくいときに設定してください。

低感度 : 小さな振動で液晶画面が再表示されてしまう場合に設定してください。

据付位置の設定

室内機の据付位置に合わせて、リモコンでも据付位置の設定を行います。

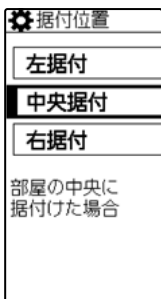

1 メニュー一覧で「設定」▶「初期設定」▶「据付位置」を選択
「据付位置」を設定する画面が表示されます。

2 で据付位置を選び、 を押す

●据付位置は → 9ページの「据付位置について」を参照して、選んでください。

ご使用の前に

まずは使ってみる

ごまかく設定する

機能を知りたい

きれいに保ちたい

困ったときには

エアコンを複数台設置している場合は、リモコンで操作できるエアコンを設定できます。

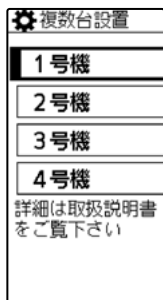

1 メニュー一覧で「設定」▶「初期設定」▶「複数台設置」を選択
「複数台設置」を設定する画面が表示されます。

2 で項目を選び、 を押す

- リモコンから設定するだけでは複数台設置の設定は反映されません。
詳しくは「同じ部屋にエアコンを2台以上設置する場合」→ 54ページ をご覧ください。

ナビ設定を変えたい

運転停止時のリモコン表示

電源を切ったときにリモコンに表示される内容を設定できます。

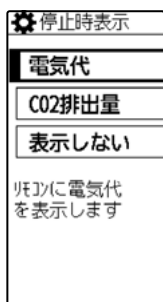

1 メニュー一覧で「設定」▶「ナビ設定」▶「停止時表示」を選択
「停止時表示」を設定する画面が表示されます

2 で項目を選び、 を押す

- 「表示しない」を選ぶと、次のようになります。
 - ・運転前にリモコンを持ち上げたときは、時刻だけが表示されます。
 - ・おしらせナビの電気代画面は表示されます。→ 16ページ

目標電気代の設定

30日ごとの目標電気代を設定できます。

- 設定した日から30日ごとの累積電気代が目標電気代に近づいたときや超えたとき、室内機のナビランプが点灯してお知らせします。電気代が気になるときに設定すると便利です。

1 メニュー一覧で「設定」▶「ナビ設定」▶「目標電気代」を選択
「目標電気代」を設定する画面が表示されます。

2 で「目標設定」を選び、 を押す

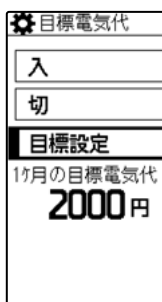

- 液晶画面には現在設定されている目標電気代が表示されます。
- 入 : 現在設定されている電気代で目標電気代を設定します。
 - 切 : 目標電気代の設定を解除します。
 - 目標電気代 : 目標電気代の設定値を変更します。

3 で目標電気代を設定し、**決定** を押す



- 100円から20000円まで設定できます。
- 電気代を設定すると、目標電気代は「入」に設定されます。

<累積電気代が目標電気代に近づいた場合の表示例>

目標電気代を
3500円に設定

累積電気代が目標電気代に近づいたとき

液晶画面に、おしらせが
表示されます。

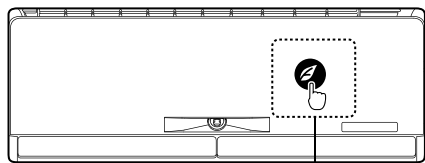

ナビランプが点灯したら

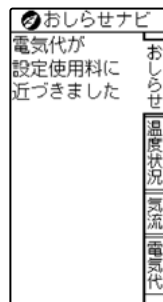
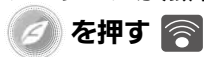

詳しく知りたい → 35ページ

お知らせ回数の変更

ナビランプが点灯する回数を変更できます。

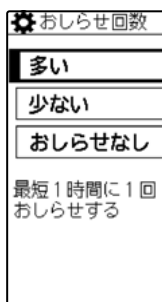

- 1 メニュー一覧で「設定」▶「ナビ設定」▶「お知らせ回数」を選択
「お知らせ回数」を設定する画面が表示されます。

- 2  で項目を選び、**決定** を押す 

- 多い : ナビランプが1時間に1回程度表示されます。
- 少ない : ナビランプが2時間に1回程度表示されます。
- お知らせなし : ナビランプは表示されません。

設定を元に戻したい

エコ貯金箱のリセット

エコ貯金箱をリセットします。

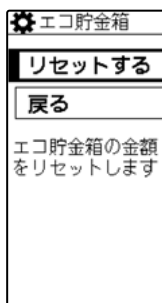

- 1 メニュー一覧で「設定」▶「リセット」▶「エコ貯金箱」を選択
「エコ貯金箱」のリセットを設定する画面が表示されます。

- 2  で「リセットする」を選び、**決定** を押す 

- 「戻る」を選ぶと、エコ貯金箱はリセットされず前の画面に戻ります。

エコ貯金箱 → 17ページ
詳しく知りたい → 39ページ

ご使用の前に

まずは使ってみる

こまかく設定する

機能を知りたい

きれいに保ちたい

困ったときには

電気代・CO₂排出量のリセット

これまでに計測した電気代やCO₂排出量をリセットします。

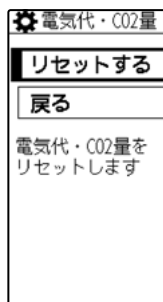

- 1 メニュー一覧で「設定」▶「リセット」▶「電気代・CO₂量」を選択
「電気代・CO₂量」のリセットを設定する画面が表示されます。
- 2 で「リセットする」を選び、 を押す
●「戻る」を選ぶと、電気代やCO₂排出量はリセットされず前の画面に戻ります。

詳しく知りたい → 39ページ

学習エリアのリセット

ムーブアイがお部屋の中で人のいることが多い生活エリアを学習しています。引越しやお部屋の模様替えをした場合、学習エリアをリセットしてください。

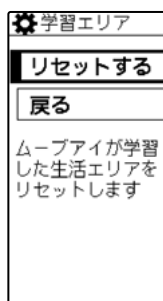

- 1 メニュー一覧で「設定」▶「リセット」▶「学習エリア」を選択
「学習エリア」のリセットを設定する画面が表示されます。
- 2 で「リセットする」を選び、 を押す
●「戻る」を選ぶと、学習エリアはリセットされず前の画面に戻ります。
●運転中に設定してください。停止時は設定できません。

ムーブアイについて → 32ページ

リモコンの初期化

リモコンの設定をご購入時の設定に戻します。

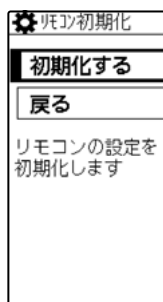

- 1 メニュー一覧で「設定」▶「リセット」▶「リモコン初期化」を選択
「リモコン初期化」を設定する画面が表示されます。
- 2 で「初期化する」を選び、 を押す
●「戻る」を選ぶと、リモコンは初期化されず前の画面に戻ります。
●リモコン初期化を行っても据付位置の設定、複数台設置の設定、リモコン再表示の設定はリセットされません。

音の設定を変えたい

お知らせナビ通知音

お知らせナビでお知らせする情報があるときに通知音を鳴らします。

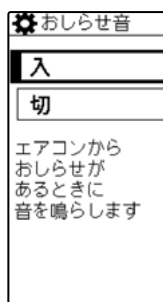

- 1 メニュー一覧で「設定」▶「音の設定」▶「お知らせ音」を選択
「お知らせ音」を設定する画面が表示されます。
- 2 で「入」を選び、 を押す
●お知らせ音を鳴らさない場合は、「切」を選んでください。
●切タイマーやねむりが設定されている場合、お知らせ音は鳴りません。
●お知らせによっては、お知らせ音が鳴らないものがあります。

エアコンから鳴る音を変更できます。

●「音階あり」に設定すると、設定に応じて音階のついた音が鳴ります。

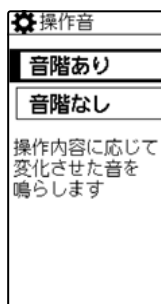

- 1 メニュー一覧で「設定」▶「音の設定」▶「操作音」を選択
「操作音」を設定する画面が表示されます。
- 2 で「音階あり」または「音階なし」を選び、 を押す

詳しく知りたい → 39ページ

ムーブアイの動く速さを変えたい

ムーブアイをゆっくり動作させることができます。

●ムーブアイがゆっくり動作するため、検知する時間が遅くなります。

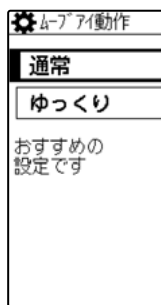

- 1 メニュー一覧で「設定」▶「ムーブアイ動作」を選択
「ムーブアイ動作」を設定する画面が表示されます。
- 2 で「ゆっくり」を選び、 を押す
●ムーブアイの動く速さを変えない場合は、「通常」を選んでください。

現在時刻を合わせたい

時刻を設定できます。

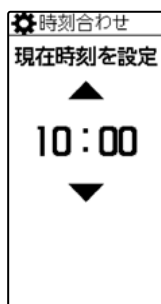

- 1 メニュー一覧で「設定」▶「時刻合わせ」を選択
「時刻合わせ」を設定する画面が表示されます。
- 2 で時刻を合わせて、 を押す
●時刻表示は24時間制です。

詳細な運転内容を確認したい

設定している運転内容を確認できます。

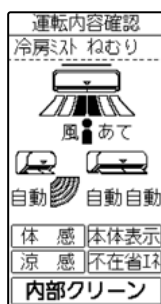

- 1 メニュー一覧で「設定」▶「運転内容確認」を選択
「運転内容確認」画面が表示されます。

「」使用の前に

まずは使ってみる

「」まかく設定する

機能を知りたい

きれいに保ちたい

困ったときは



ムーブアイについて

ムーブアイが左右に移動しながら広角約160°の範囲で温度を測定します。

床や壁、窓、ドアの温度を見はって、冷え過ぎや暖め過ぎを防ぎます。

お部屋の床や壁などの温度と室温の両方で判断し、省エネ運転を行います。運転する度に、お部屋の温度変化や人の動きを検知し、正しいお部屋の形状や窓・ドアの位置を学習します。

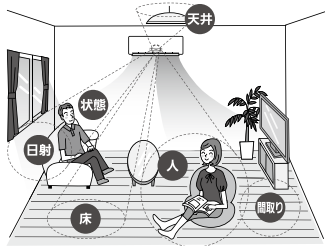

人の位置や動きを見はって、省エネ運転を行います。

人がいるところだけを空調したり、人が動く量や在・不在に応じて空調をコントロールすることで、省エネ運転を行います。さらに、壁・窓・ドアの温度と人からの距離を考慮した運転を行うことで省エネ運転をします。

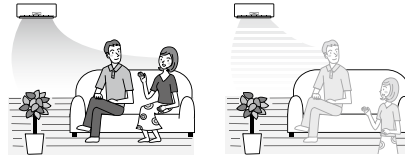

人の行動パターンを学習して、よくいる場所の温度ムラをなくします。

人がいることが多いエリアを生活エリアとして学習します。「ムラなし運転」を選ぶと、学習エリアの温度ムラを抑える運転をします。

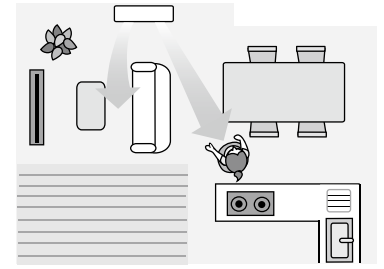

■ムーブアイによって得られる体感温度とは？

人が感じる暑さや寒さは、お部屋の温度やしつどだけでなく、壁や床の温度(ふく射)、風の強さ、人の活動状態などにも影響されます。それらを考慮して人が肌で感じる感覚を、温度で表したものです。

■ムーブアイの検知範囲について

ムーブアイは広角約160°の範囲の温度を測定します。次のような場所は検知範囲外になります。

・ エアコンの据付けてある壁面 ・ エアコンの真下 ・ エアコンとの間に障害物(家具など)がある場所
また、次のようなときは人や窓・ドアを正しく検知できないことがあります。

- ・ 真夏の運転開始時など、床や壁の温度が高いとき
- ・ 布団を被ったり厚着をして肌が表れていないとき
- ・ 短時間に温度が大きく変化する発熱体があるとき
- ・ 窓やドアが小さい場合や遠距離(6m以上)にある場合

ECOレベルがひと目でわかるECOモニター

「体感」を「入」に設定してムーブアイを使った省エネ運転を行うと、ECOモニター(葉っぱ1枚)が点灯します。さらに、省エネ効果が高い状態になると葉っぱの枚数が増えます。



■葉っぱの枚数が増える条件

- ・ 人がいるエリアや生活エリアがお部屋の半分以下で、リモコンの気流画面に表示される人の絵が3か所以下のとき
- ・ 冷房運転時に人の動きが少ないとき ・ 暖房運転時に人の動きが多いとき
- ・ 冷房運転時に日射の差込む窓のカーテンを閉めたときなど
- ・ 暖房運転時に冷気が入るドアを閉めたときなど

● 次のような場合、ECOモニターは表示されません。

- ・ 「体感」を「切」に設定しているとき ・ 除湿、ランドリー、送風運転をしているとき

● 窓が小さい場合やドアを閉めても温度変化が小さい場合などは、ECOモニターの葉っぱの枚数は変化しないことがあります。

● 省エネ効果について

省エネ効果は、MSZ-ZXV401Sで当社環境試験室(14畳、外気温度7°Cの恒温状態)において、暖房運転時同一体感温度(23°C)が得られるように、体感を「入」に設定した場合1,073Whと体感を「切」に設定した場合3,103Wh、それぞれ4時間運転した後の積算電力量の比較です。

ご使用の前に

まずは使ってみる

こまかく設定する

機能を知りたい

きれいに保ちたい

困ったときには



詳しく知りたい

| 運転・機能 | 解説 |
|---|---|
| <p>運転前の情報</p> <p>操作方法: → 11ページ</p> | <p>表示される1時間あたりの電気代は、各運転モードでの使用実績を学習して算出します。</p> <ul style="list-style-type: none"> ●表示される電気代は目安です。実際の電気代とは異なる場合があります、計量法で定められた算出方法とは異なるため、公的な取引に用いることはできません。 ●表示される温度は目安です。運転停止直後など表示される温度が実際と異なる場合があります。 |
| <p>冷房 (推奨温度 28℃) (推奨しつど 60%)</p> <p>操作方法: → 10ページ</p> <p>暖房 (推奨温度 20℃)</p> <p>操作方法: → 10ページ</p> | <p><体感冷房・暖房運転について></p> <p>「体感」を「入」に設定すると、ムーブアイが左右に動作し、室温だけでなく床や壁の温度、人の位置や動きを考慮して運転を行います。室内機やリモコンに表示される温度は、室温ではなく体感温度になります。</p> <p><マニュアル冷房・マニュアル暖房について></p> <p>「体感」を「切」に設定すると、ムーブアイは動作せず、室温だけを目安に運転します。冷房運転時にしつどの調節はできません。</p> <p><さらっと除湿冷房について></p> <p>体感冷房時は冷房運転と除湿運転を自動で切り換えます。設定した温度に近づくまでは冷房運転でお部屋の温度を下げ、設定した温度に近づいた場合は除湿運転に切り換えてしつどを下げる運転を行います。設定したしつどに近づいたり、室温が上昇したときは、再び冷房運転に戻ります。しつどの設定を70%に設定すると、除湿運転に切り替わりにくくなります。</p> <p><設定温度・しつどについて></p> <p>設定する温度は0.5℃ずつ変えられます。(設定できる範囲は16~31℃です) 設定するしつどは10%ずつ変えられます。(設定できる範囲は40~70%です) 設定温度を変更すると、体感温度モニターに設定した温度が約3秒間表示されます。その間、体感温度モニター以外は消灯します。 設定温度を16℃または31℃にしたり、設定しつどを40%または70%にすると、「ピピッ」と音がします。</p> <p><霜取り運転について></p> <p>外気温度が低く、しつどが高いと、暖房運転時に室外機に霜が着くことがあり、エアコンが自動で霜を溶かす運転を行います。霜を溶かす間は、上下風向フラップは水平になり、風が止まります。(最大10分間)。溶かした霜は室外機下面の排水口より排水します。</p> <p>暖房運転時、室温(体感温度)が設定温度に近づくと、お部屋の暖めすぎを防ぐため自動的に上下風向フラップを水平にし、風を弱める運転をします。</p> <ul style="list-style-type: none"> ●外気温度によってはお部屋が暖まるまで、冷えるまで時間がかかる場合があります。 ●暖房運転の開始時に暖かい風を出す準備をしている間は上下風向フラップが水平になり、風が出ないことがあります。(約3分間) |
| <p>除湿 (推奨しつど 60%)</p> <p>操作方法: → 10ページ</p> | <p>除湿運転は再熱除湿方式で、お部屋の温度低下を抑えた除湿を行います。</p> <p><設定しつどについて></p> <p>設定するしつどは10%ずつ変えられます。(設定できる範囲は40~70%です) 設定しつどを40%または70%にすると、「ピピッ」と音がします。</p> <ul style="list-style-type: none"> ●除湿運転のときは、温度を設定することはできません。 ●お部屋の湿気が多いとき、外気温度が低いときなど設定したしつどにならない場合があります。 ●外気温度によっては、お部屋の温度が下がることがあります。 ●消費電力は温度・しつどの条件で異なります。 |
| <p>送風</p> <p>操作方法: → 12~13ページ</p> | <ul style="list-style-type: none"> ●送風運転は快適セレクトの「送風にしたい」「空気を回したい」から設定できます。 ●送風運転時は風の調節でムーブアイを使った「風あて」「風よけ」「ムラなし」を選択することはできません。 ●送風運転のときは、温度・しつどは設定できません。 |

ご使用前の
前に

まずは使っ
てみる

こまかく設
定する

機能を知
りたい

きれいに保
ちたい

困ったとき
には

詳しく知りたい(つづき)

運転・機能

解説

ランドリー

操作方法:
→ 12、14ページ

ランドリー運転は快適セレクトの「部屋干ししたい」から設定できます。

<ランドリー運転の動作>

洗濯物を乾かす運転を約3時間30分間行います。洗濯物はエアコンの風があたる所に干すとより効果的です。

- 主に暖房シーズン(暖房運転終了後2時間以内に運転開始した場合、または室温20℃未満の場合)

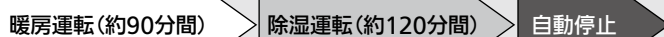

- 主に冷房シーズン(冷房・除湿運転終了後2時間以内に運転開始した場合、または室温20℃以上の場合)

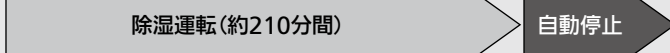

- 風の強さ・風向を調節することができます。→ 22ページ

- ランドリー運転は、室温やしつどが変動することがあるため、お部屋に人がいないときに使用することをおすすめします。

- ランドリー運転のときは、温度やしつどを設定できません。

快適セレクト

操作方法:
→ 12~14ページ

このエアコンが備えている様々な機能を個別に設定しなくても、お好みのシーンを選ぶだけで、かんたんにそのシーンに見合った設定内容にします。

<具体的な設定内容の例>

- ・「足元を暖めたい」「すぐに暖めたい」「すぐに冷したい」のシーンでは、ハイパワー運転が設定されます。→ 37ページ
- ・「足元を暖めたい」「すぐに暖めたい」「すぐに冷したい」「風で涼みたい」のシーンでは、ムーブアイ設定が「風あて」に設定されます。→ 36ページ
- ・「肌を保湿したい」「風をよけたい」のシーンでは、ムーブアイ設定が「風よけ」に設定されます。
→ 36ページ
- ・「全体を暖めたい」「全体を冷したい」のシーンでは、ムーブアイ設定が「ムラなし」に設定されます。
→ 36ページ
- ・「肌を保湿したい」「除菌脱臭したい」「部屋干ししたい」のシーンでは、ミストが「入」に設定されます。→ 37ページ

- ◆「すぐに暖めたい」のシーンが選択されているとき

暖房運転開始時など吹出し温度を早く高めるため、上の上下風向フラップが水平向き、下の上下風向フラップが下向きの状態の風向になります。

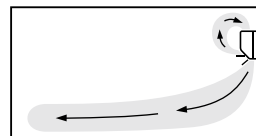

- ◆「すぐに冷したい」のシーンが選択されているとき

冷房運転開始時につつまこむように素早く冷やすため、上の上下風向フラップが水平向き、下の上下風向フラップが下向きの状態の風向になります。

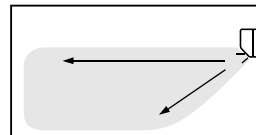

- ◆「全体を暖めたい」のシーンが選択されているとき

ムーブアイが検知した天井面と床面の温度の差が大きいために、上下風向フラップを水平向きにして空気を循環させる風向になります。

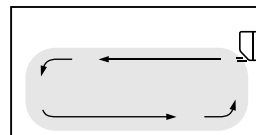

- シーンは複数選択することができますが、同時に設定することができないシーンは、後から選択したものが優先されます。(既に設定してあり同時に設定できないシーンは解除されます)

<同時に設定できないシーンの例>

- ・「足元をあたためたい」と「風をよけたい」 ・「肌を保湿したい」と「部屋干ししたい」
- ・「すぐに冷したい」と「風で涼みたい」 ・「すぐに暖めたい」と「音を下げたい」

- 次のシーンを選択すると運転モードが変更されることがあります。

- 「少し暖めたい」 : 暖房運転になります。
- 「少し冷したい」 : 冷房運転になります。
- 「送風にしたい」「空気を回したい」 : 送風運転になります。
- 「部屋干ししたい」 : ランドリー運転になります。

気づかなかった運転のムダやもっと快適な設定をエアコンからリモコンにお知らせします。

<お知らせの例>

- カーテンやドアを閉めることでより省エネな運転になることをお知らせします。

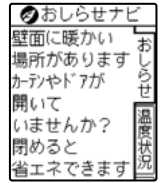

- エアコンがより快適で省エネになるおすすめの設定をお知らせします。

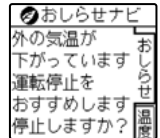

- 30日ごとの目標電気代に近づいたときや超えたときにお知らせします。

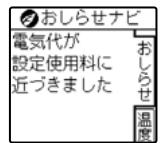

お知らせナビ

操作方法:
→ 15~17ページ
28、30ページ

<目標電気代について (ご購入時=切)>

- 累積の電気代が目標電気代の約8割を超えたときにナビランプが点灯し、目標電気代に近づいたことをお知らせします。また、累積の電気代が目標電気代を超えたとき、再度ナビランプが点灯して目標電気代を超えたことをお知らせします。
- 累積の電気代は設定した日から30日間の電気代を積算しています。30日を超えると一度リセットされ、再度30日間の電気代を積算します。
- 運転停止時などに表示される「過去1ヶ月電気代」の電気代を積算する開始日は異なります。一致させるには目標電気代を設定した後で「電気代・CO2量」のリセットを行ってください。

<ナビランプのお知らせ音について (ご購入時=切)>

- お知らせ音を「入」に設定すると、ナビランプが点灯したときにメロディーでお知らせします。
- 切タイマーやねむり運転が設定されている場合など、お知らせ音は鳴りません。
- 既におすすめの設定で運転している場合やお知らせがない場合は、ナビランプは点灯しません。お知らせナビに従っておすすめの設定を行うことでおすすめの設定が減り、点灯回数が少なくなることがあります。

かんたん予約

操作方法:
→ 20ページ

- 「かんたん予約」を設定すると、液晶画面に設定内容が表示されます。

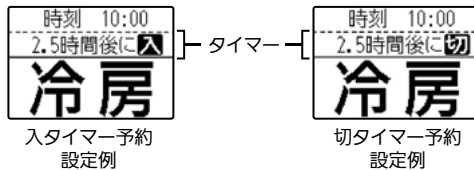

- 「入タイマー予約」と「切タイマー予約」は併用できません。タイマーによる入/切を同時に設定したいときは、「時刻で予約」をお使いください。→ 20~21ページ
- 「かんたん予約」と「時刻で予約」は併用できません。
- 「入タイマー予約」が設定されているときは、運転停止中も室内機の運転ランプが点灯します。

時刻で予約

操作方法:
→ 20~21ページ

- 「時刻で予約」を設定すると、液晶画面に設定内容が表示されます。

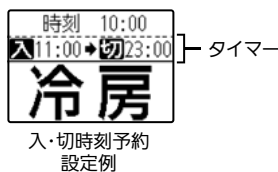

- 「▶」の表示はタイマーが働く順序を表しています。

- 時刻予約を設定したときは、リモコンの信号が室内機に届く所にリモコンを置いてください。タイマー設定時刻になったときにリモコンから信号を送ります。リモコン信号が届かなくてもタイマーは働きますが、設定時刻とずれることがあります。(最大10分程度) → 8、31ページ
- 入時刻予約が設定されているときは、運転停止中も室内機の運転ランプが点灯します。

ご使用前に

まずは使ってみる

こまかく設定する

機能を知りたい

きれいに保ちたい

困ったときには

詳しく知りたい(つづき)

運転・機能

解説

ご使用の前に

まずは使ってみる

こまかく設定する

機能を知りたい

きれいに保ちたい

困ったときには

<風の強さ>

- 自動 : 暖房運転時はお部屋が寒い場合は風を強めにし、お部屋が暖かくなると風を弱めにします。冷房運転はお部屋が暑い場合は風を強めにし、お部屋が涼しくなると風を弱めにします。
- ロング : 最大風量になります。風を遠くまで届けたいときに選んでください。
- 静 : 最小風量になります。風の音が気になるときに選んでください。ただしお部屋の冷えや暖まりが弱くなる場合があります。

<上下風向>

- 自動 : 冷房、除湿、送風運転時は水平吹き、暖房運転時は下吹きになります。
- スイング : 一定の間隔をおいてスイングします。スイングの上端と下端でしばらく上下風向フラップが止まります。
- 風向(1)~(5) : お好みに合わせて選んでください。
 - 冷房・除湿・送風運転時は、風向は真下に向きません。
 - 左右で同じ上下風向を選んでも、上下風向でフラップの位置が左右でずれることがあります。

上下風向フラップの実際の動作範囲

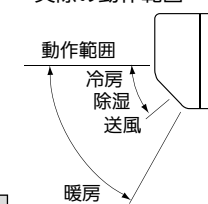

<上下風向フラップのスイング範囲について>

| 風の強さの設定 | 冷房・除湿・送風 | 暖房 |
|----------|------------|------------|
| ロング以外設定時 | (1) ~ (5) | (2) ~ (5) |
| ロング設定時 | (1) ~ (3) | (2) ~ (3) |

風の調節

(風の強さ・風向)

操作方法:
→ 22~23ページ

- 風の強さと風上下を「自動」に切り換えたときや風左右を または に切り換えたときは、「ピピッ」と音がします。
- 上下風向、左右風向を調節すると、風あて・風よけ・ムラなし運転は解除され、「お好み設定」になります。
- 運転中に、上下・左右風向フラップを手で動かして、風向の調整をしないでください。故障の原因になります。
- 左右風向は、冷房(除湿)と暖房で角度は異なります。

<ムーブアイ>

ムーブアイで人のいる場所を検知し、自動で気流をコントロールします。

- 風あて : 人のいるエリアを中心に風を送ります。2つの離れたエリアに人がいる場合、個別の体感温度コントロールを行います。
- 風よけ : 人をよけた風を送り、風当たり感を抑えます。
- ムラなし : ムーブアイがお部屋の中で人のいることが多いエリアを学習しています。(学習エリア) 学習エリアの温度ムラをおさえる気流で運転します。ムーブアイの検知した床面と天井面の温度差が大きいときは上下風向フラップを水平向きにして空気を循環させることがあります。

お好み設定 : 上下風向、左右風向で設定した風向きで運転を行います。
「風速・風向を調節したい(上下風向、左右風向)」 → 22ページ

- 個別の体感温度コントロール(3D気流フラップ)
 - ・「風あて」を選んでいるときに2つの離れたエリアにいる人の体感温度に差がある場合は、上下風向フラップの角度を自動で調整して風の強さを変えることにより、個別の体感温度コントロールを行います。また、「涼感」を「入」に設定している場合は、上下風向フラップのスイング回数を左右で変えることで、個別の体感温度コントロールを行います。
 - ・前後に隣接したエリアに人がいる場合や3つ以上のエリアに人がいる場合は、個別の体感温度コントロールを行いません。
- 「風あて」は冷房では頭上、暖房では足元に向ける風向になり、直接体には当たらないことがあります。
- 「風よけ」を設定しても、風当たりが気になる場合はお好み設定で風向を調節してください。
- 「体感」を「切」に設定すると、「風あて」、「風よけ」、「ムラなし」は設定できません。

運転・機能

解説

ご使用前に

まずは使ってみる

こまかく設定する

機能を知りたい

きれいに保ちたい

困ったときには

ミスト

(ご購入時=切)

操作方法:
→ 23ページ

電気を帯びた水の微粒子ピュアミストが、お肌のうるおいを保ちます*1。
またお部屋の二オイを軽減*2し、ウイルス*3・菌*4の活動を抑制します。

※1:美肌効果は、環境(温度・湿度・使用時間)、個人によって異なります。お部屋の湿度を上げる機能ではありません。

※3:10m³密閉空間での90分後の試験結果。実使用空間での実証結果ではありません。

※4:10m³密閉空間での4時間後の試験結果。実使用空間での実証結果ではありません。

- 運転モードを切り換えるとミスト運転は解除されます。再び設定してください。
- ミスト運転中は“シュー”、“ジリジリ”と音がすることがありますが、故障ではありません。
- ミストが発生する室内条件は室温約18~30℃かつ、しつど35~90%のときです。

※1:当社環境試験室(8畳)において、室温23℃湿度40%、東北大学大学院医学系研究科 皮膚科学講座 菊地克子先生監修の下、送風運転時の風を当てた場合、風をよけてミストを発生させた場合を比較。運転30分後の前腕部水分量変化率。20~40代の女性14名の平均値。

※2:当社環境試験室(14畳)でエアコンの前方4mにタバコの二オイをしみ込ませた布片を設置。臭気判定士の監修下6段階臭気強度表示法で評価。自然減衰と比較して120分後に臭気強度1ランクダウン(約90%低減に相当)を確認。タバコの有害物質(一酸化炭素など)は除去できません。常時発生し続ける二オイ成分(ペット臭など)をすべて除去できるわけではありません。脱臭効果は、周囲環境(温度・湿度)、運転時間、臭気、繊維の種類などによって異なります。

※3:試験機関:(独)仙台医療センター 臨床研究部 ウイルスセンター

試験方法:10m³の密閉空間にウイルスを噴霧し、そこにピュアミストを放出。一定時間後に試験空間内の空気を回収し、そのなかにいるウイルスをプラーク法で測定。試験番号:仙医ウ22-003号 対象:浮遊したウイルス 試験結果:90分後のウイルス回収率は、放出しない場合に比べ、99%以上低減、1種類のウイルスにて試験を実施。

※4:試験機関:(財)北里環境科学センター

試験方法:10m³の密閉空間に菌を噴霧し、エアコン稼働しながらピュアミストを放出。一定時間後に試験空間内の空気を回収し、空間中の浮遊菌数を測定。試験番号:北生発22-0138号 対象:浮遊した菌 試験結果:4時間後の浮遊菌回収率は、放出しない場合に比べ、99%以上低減、1種類の菌にて試験を実施。

<ハイパワー運転について>

暖房運転時は、約15分間フルパワーで運転し、吹出し温度を高めます。その後、設定温度を約3℃高めに設定して運転します。冷房運転時は、設定温度を約3℃低めに設定して運転します。

ハイパワー運転は設定後約1時間で自動的に解除され、「ハイパワー」の表示が消えます。

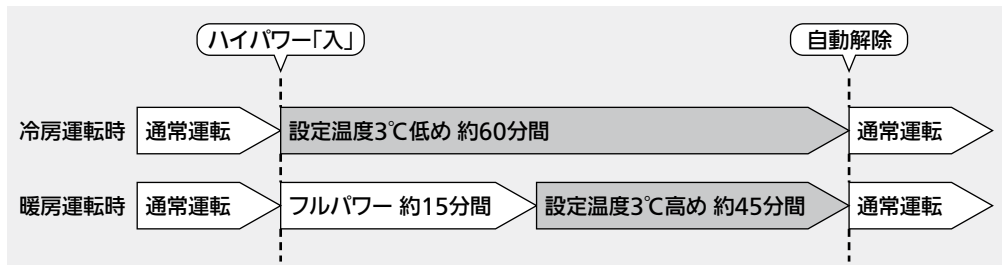

- ハイパワー運転中は、体感温度モニターにリモコンで設定した温度よりも暖房運転時は3℃高く、冷房運転時は3℃低く表示されることがあります。
- 既に最大能力で運転している場合は、ハイパワー運転を設定してもお部屋の冷えや暖まりがすぐに変わらない場合があります。
- 「ねむり」「風の強さ」「涼感」を設定した場合や、運転モードを切り換えた場合は、ハイパワー運転は解除されます。
- ハイパワー運転が解除されると、風の強さはハイパワー運転設定前の風の強さになります。
- 冷房・暖房以外の運転や入タイマーでは、ハイパワー運転は設定できません。
- 冷房運転で「体感」を「入」にしているときは、ハイパワー運転に設定しても、すぐにハイパワー運転に切り換わらない場合があります。この場合は、約3分後にハイパワー運転に切り換わり、冷風が出ます。

ハイパワー

(ご購入時=切)

操作方法:
→ 23ページ

涼感

(ご購入時=切)

操作方法:
→ 23ページ

冷房運転時に上下風向フラップをスイングさせ、涼風感のある運転を行います。

- スイング範囲の上端と下端でしばらくフラップが止まります。
- 風よけに設定しているときは、涼感運転はできません。また、風よけやハイパワー運転を設定すると、涼感運転は解除されます。

詳しく知りたい(つづき)

運転・機能

解説

ねむり

(ご購入時=切)

操作方法:
→ 24ページ

<ねむり運転について>

- 冷房・暖房・除湿運転時、約30分間はねむり運転を設定する前の設定温度・しつどで運転を続けます。約30分後にねむり運転の設定温度・しつどに切り換わります。
- ねむり運転を設定すると、室内機の表示が暗くなり、風の強さは「自動」になり、静音運転を行います。
- 一度ねむり運転の温度・しつどを設定すると、次にねむり運転を設定するときに、前回の設定温度・しつどが表示されます。

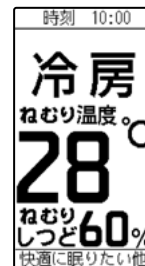
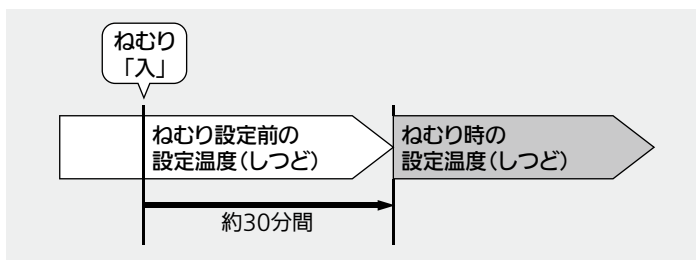

<ねむり設定時>

- 暖房、送風運転時はしつどを設定できません。
- 除湿、送風運転時は温度を設定できません。
- 「ハイパワー」「風の強さ」を設定した場合や、運転モードを切り換えた場合も、ねむり運転は解除されます。

不在設定

(ご購入時=なし)

操作方法:
→ 24ページ

不在省エネ：ムーブアイでお部屋に人がいないことを検知したときは、不在になってから10分後に自動で設定温度を切り換えて省エネ運転になります。在室を検知した場合は、不在省エネ前の運転に戻ります。

冷房運転時：設定温度を約1℃高めにします。

暖房運転時：設定温度を約1℃低めにします。

除湿運転時：設定しつどを約10%高めにします。

不在停止：ムーブアイでお部屋に人がいないことを検知して不在省エネ運転に切り換えてから、約3時間後に自動で運転を停止します。運転を停止した場合は、人を検知しても運転を再開しません。リモコンで運転を再開させてください。

<運転例>

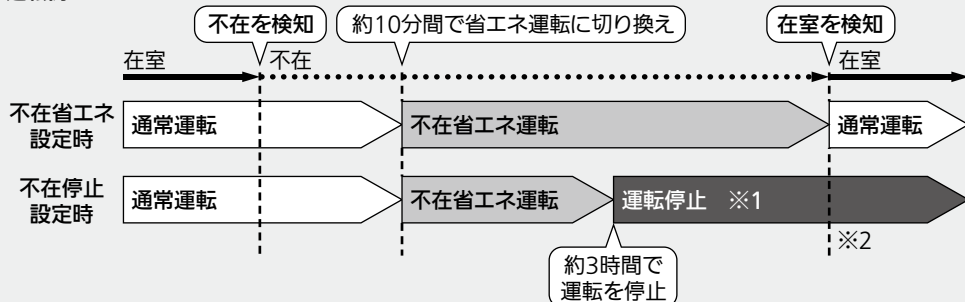

※1 運転中に1度でも人を検知した後でないと「不在停止」設定にしている場合でも停止しません。

※2 不在停止設定時での運転停止後は人を検知しても自動で運転を再開しません。リモコンで運転を再開してください。

- 次のような場合、センサーで人を検知できず、人がいても不在省エネ運転、運転停止することがありますので、「なし」に設定することをおすすめします。
 - 乳児・ペットのように肌の表面が少ない場合
 - 真夏など、部屋の床、壁温度が高く、人体との温度差が少ないとき
 - 布団を被ったり、厚着をして肌が表れていないとき
 - ムーブアイの検知範囲にいない場合 → 32ページ

- 不在省エネ運転時は、リモコンの温度、しつど表示は変わりません。
- 不在停止で運転を停止しても、リモコンの表示は運転中表示のまま変わりません。再び運転するときは一度「運転入切」を押したあと、運転を再開してください。
- 切タイマーを予約している場合は、切タイマーを優先します。
- ランドリー・ねむり・ハイパワー・送風運転時は不在停止、不在省エネ運転を行いません。

ご使用の前に

まずは使ってみる

こまかく設定する

機能を知りたい

きれいに保ちたい

困ったときには

| 運転・機能 | 解説 | | | | | | | | | | | | | | | | | | | | | | | | | | | | | | | | | | | | |
|---|---|---------|-------------|---------|---------|---|----|------------|---------|---------|-------------|--------|---------|------------|---------|---------|-------------|---------|---------|------------|---------|---------|-------------|---------|---------|-------------|--------|---------|-------------|---------|---------|------------|---------|---------|-------------|---------|---------|
| <p>本体表示 (ご購入時=入)</p> <p>操作方法: → 25ページ</p> | <p>「切」に設定すると、「運転ランプ」以外の室内機の表示が消灯します。表示が気になる場合は「切」に設定してください。</p> <ul style="list-style-type: none"> ●エアコンからのおしらせがあると、「切」に設定していてもナビランプは点灯します。 ●「切」に設定していても、次の場合は一定時間表示が点灯します。 <ul style="list-style-type: none"> ・運転中に設定温度を変更した場合 : 設定した温度を約3秒間表示 ・運転中に温度以外の設定を変更した場合 : 現在の体感温度(室温)を約5秒間表示 | | | | | | | | | | | | | | | | | | | | | | | | | | | | | | | | | | | | |
| <p>体感 (ご購入時=入)</p> <p>操作方法: → 25ページ</p> | <p>ムーブアイを動作させて床、壁の温度や人の位置、活動状態を考慮した運転にします。</p> <ul style="list-style-type: none"> ●体感冷房運転では、しつども考慮して運転を行います。 ●「体感」を「切」に設定すると、室温のみで運転します。ムーブアイは動作しません。 <ul style="list-style-type: none"> ・体感温度モニターには室温を表示します。 ・ECOモニターは消灯します。 | | | | | | | | | | | | | | | | | | | | | | | | | | | | | | | | | | | | |
| <p>電流切換 (ご購入時=通常)</p> <p>操作方法: → 27ページ</p> | <ul style="list-style-type: none"> ●最大運転電流値を切り換えます。 <table border="1" data-bbox="400 768 1428 965"> <thead> <tr> <th>形名</th> <th>小</th> <th>通常</th> <th>形名</th> <th>小</th> <th>通常</th> </tr> </thead> <tbody> <tr> <td>MSZ-ZXV221</td> <td>約11アンペア</td> <td>約15アンペア</td> <td>MSZ-ZXV361S</td> <td>約9アンペア</td> <td>約13アンペア</td> </tr> <tr> <td>MSZ-ZXV251</td> <td>約11アンペア</td> <td>約15アンペア</td> <td>MSZ-ZXV401S</td> <td>約10アンペア</td> <td>約15アンペア</td> </tr> <tr> <td>MSZ-ZXV281</td> <td>約15アンペア</td> <td>約20アンペア</td> <td>MSZ-ZXV561S</td> <td>約15アンペア</td> <td>約20アンペア</td> </tr> <tr> <td>MSZ-ZXV281S</td> <td>約9アンペア</td> <td>約13アンペア</td> <td>MSZ-ZXV631S</td> <td>約15アンペア</td> <td>約20アンペア</td> </tr> <tr> <td>MSZ-ZXV361</td> <td>約15アンペア</td> <td>約20アンペア</td> <td>MSZ-ZXV711S</td> <td>約15アンペア</td> <td>約20アンペア</td> </tr> </tbody> </table> | 形名 | 小 | 通常 | 形名 | 小 | 通常 | MSZ-ZXV221 | 約11アンペア | 約15アンペア | MSZ-ZXV361S | 約9アンペア | 約13アンペア | MSZ-ZXV251 | 約11アンペア | 約15アンペア | MSZ-ZXV401S | 約10アンペア | 約15アンペア | MSZ-ZXV281 | 約15アンペア | 約20アンペア | MSZ-ZXV561S | 約15アンペア | 約20アンペア | MSZ-ZXV281S | 約9アンペア | 約13アンペア | MSZ-ZXV631S | 約15アンペア | 約20アンペア | MSZ-ZXV361 | 約15アンペア | 約20アンペア | MSZ-ZXV711S | 約15アンペア | 約20アンペア |
| 形名 | 小 | 通常 | 形名 | 小 | 通常 | | | | | | | | | | | | | | | | | | | | | | | | | | | | | | | | |
| MSZ-ZXV221 | 約11アンペア | 約15アンペア | MSZ-ZXV361S | 約9アンペア | 約13アンペア | | | | | | | | | | | | | | | | | | | | | | | | | | | | | | | | |
| MSZ-ZXV251 | 約11アンペア | 約15アンペア | MSZ-ZXV401S | 約10アンペア | 約15アンペア | | | | | | | | | | | | | | | | | | | | | | | | | | | | | | | | |
| MSZ-ZXV281 | 約15アンペア | 約20アンペア | MSZ-ZXV561S | 約15アンペア | 約20アンペア | | | | | | | | | | | | | | | | | | | | | | | | | | | | | | | | |
| MSZ-ZXV281S | 約9アンペア | 約13アンペア | MSZ-ZXV631S | 約15アンペア | 約20アンペア | | | | | | | | | | | | | | | | | | | | | | | | | | | | | | | | |
| MSZ-ZXV361 | 約15アンペア | 約20アンペア | MSZ-ZXV711S | 約15アンペア | 約20アンペア | | | | | | | | | | | | | | | | | | | | | | | | | | | | | | | | |
| <p>操作音 (ご購入時=音階あり)</p> <p>操作方法: → 31ページ</p> | <ul style="list-style-type: none"> ●「音階あり」に設定した場合は、リモコンの信号を受信すると、次の操作を行ったときは音階を変化させた音が室内機から鳴ります。 <ul style="list-style-type: none"> ・運転停止中の状態から運転を開始したときや、運転中に運転モードを変更したとき 3つの連続音で運転モードをお知らせします。 例)冷房運転:徐々に低い音が鳴り、室温を下げるイメージを表します。 暖房運転:徐々に高い音が鳴り、室温を上げるイメージを表します。 ・設定温度や設定しつどを変更したとき 2つの連続音で設定の上げ下げをお知らせします。 例)設定温度を上げる:低い音の次に高い音が鳴り、温度を上げるイメージを表します。 設定温度を下げる:高い音の次に低い音が鳴り、温度を下げるイメージを表します。 ※設定温度を16℃または31℃にしたり、設定しつどを40%または70%にしたときは、「音階あり」に設定していても「ピピッ」と音がします。 ●「音階なし」に設定した場合は、リモコンの信号を受信すると、音階が変化しない単一の音が室内機から鳴ります。 | | | | | | | | | | | | | | | | | | | | | | | | | | | | | | | | | | | | |
| <p>電気代／ CO₂排出量</p> <p>操作方法: → 15～17ページ 26～27ページ</p> | <p>電気代は、消費電力と設定された電気単価をもとに算出しています。 CO₂排出量は、消費電力と設定されたCO₂排出量係数をもとに算出しています。</p> <ul style="list-style-type: none"> ●電気代の単価は電力会社の契約によって異なります。 ●電気代単価は時間帯別に設定することができます。時刻を合わせていないと、オール電化を設定することはできません。 オール電化設定の時間帯を変更することはできません。 ●過去1ヶ月分の電気代やCO₂排出量は表示している日を含めた過去30日間の累積値です。31日より前のデータは自動的に消去されます。累積値には待機電力も含まれます。 ●使用時間が短いときや送風運転などで消費電力が少ないときなどは、電気代が¥0、CO₂排出量が0gと表示されることがあります。 ●電気代またはCO₂排出量の最大値は今回分・前回分、過去1ヶ月分の表示が9999(円またはg)、エコ貯金箱の表示が999999(円)です。それ以上になっても表示は変化しません。 ●表示される電気代は計量法で定められた算出方法と異なるため、公的な取引に用いることはできません。 | | | | | | | | | | | | | | | | | | | | | | | | | | | | | | | | | | | | |

ご使用前に

まずは使ってみる

こまかく設定する

機能を知りたい

きれいに保ちたい

困ったときは



内部クリーン運転

運転を開始したときは、いやなニオイを抑制する「スタート脱臭」を行います。
運転を停止したときは、エアコン内部を乾かし、内部に付着しているカビ菌を除去※する「カビクリーンシャワー」を行います。

■内部クリーンについて

内部クリーン運転を設定するには、→ 24ページ の「内部クリーン運転を設定したい」を参照してください。

- 運転中に (決定) を押すと、内部クリーン運転が設定されているかどうか確認できます。
→ 18ページ



設定すると、表示されます。

一度設定すると運転開始時のスタート脱臭(冷房)と、運転停止時のカビクリーンシャワーを毎回自動的に行います。

- スタート脱臭、カビクリーンシャワー運転を行っているときは、ECOモニターの葉っぱが順番に点灯します。



- スタート脱臭、カビクリーンシャワー運転中は上下風向フラップが水平になり、微量のオゾンが発生させます。

■内部クリーン運転の流れ

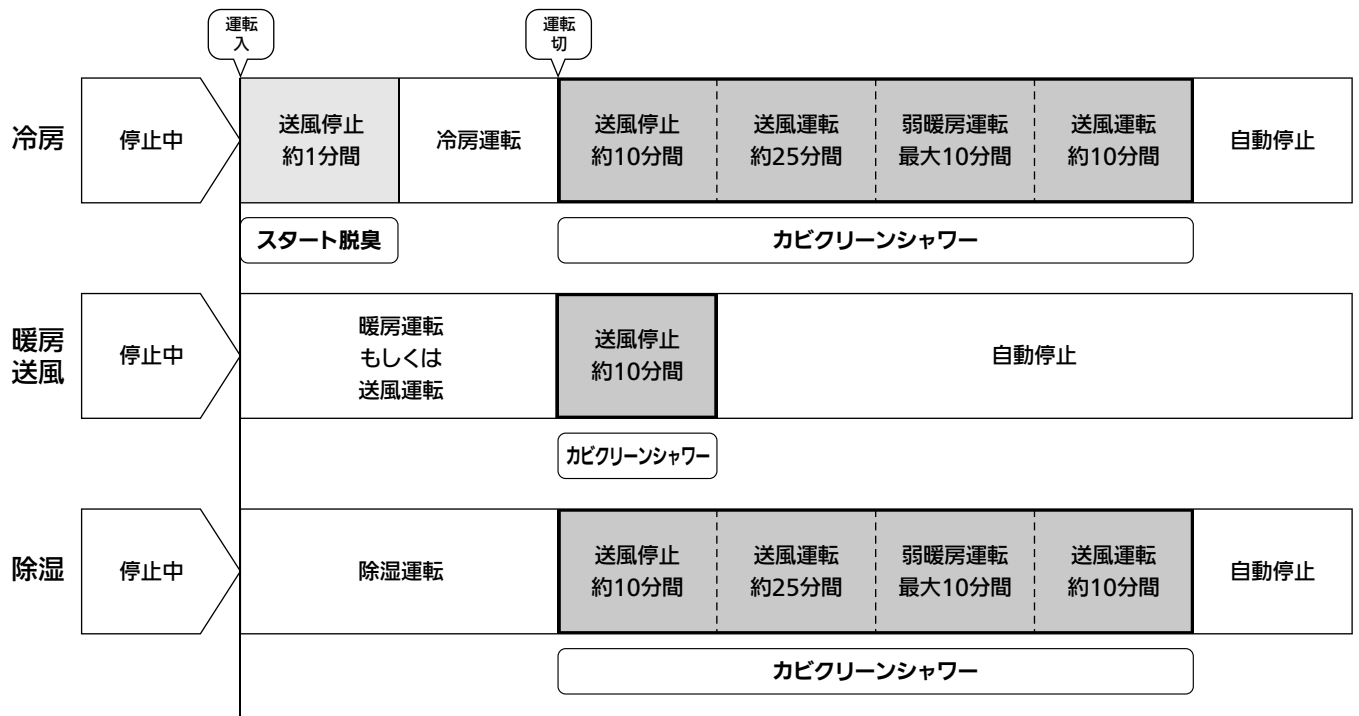

- カビクリーンシャワーを途中で停止させたい場合は、内部クリーンを「切」に設定してください。(運転入/切) を押しても停止しません。
- カビクリーンシャワー中に再び運転を開始すると、カビクリーンシャワーは停止して運転が開始されます。

- カビクリーンシャワーでは、最大10分間の弱暖房運転をするため、お部屋の温度が2～3℃上がる場合があります。(冷房、除湿、ランドリー運転後) また、お部屋のしつどが上がる場合があります。
- エアコン内部の汚れが気になる場合は、エアコン内部のお手入れをしてください。→ 42～47ページ

※ 試験機関:(財)北里環境科学センター 試験番号 北生発 21-0056号 黒カビを植えつけた試験片をエアコン内部に設置して、実機にて28日間冷房運転を断続的に実施。内部クリーンモードの有無によりカビ孢子数の差異を測定 99%以上の低減率を確認。

ご使用の前に

まずは使ってみる

こまかく設定する

機能を知りたい

きれいに保ちたい

困ったときには



フィルターおそうじメカ運転

高密度エアフィルターのおそうじを運転停止後に自動で行います。

高密度エアフィルターを約2分間で1往復させて、フィルターのほこりをブラシで除去し、ダストボックスにためます。前回のフィルターおそうじメカ運転からのエアコンの運転積算時間が24時間^{※1}を超えた場合、運転停止後に自動で行います。24時間未満のときは行いません。フィルターおそうじメカ運転中は葉っぱ(🍃)が順番に点灯します。

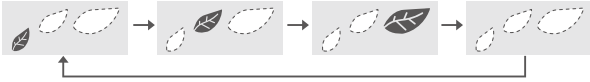
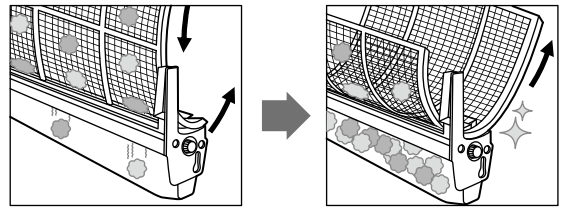

■運転開始までの流れ

(冷房運転で内部クリーンが設定されている場合)

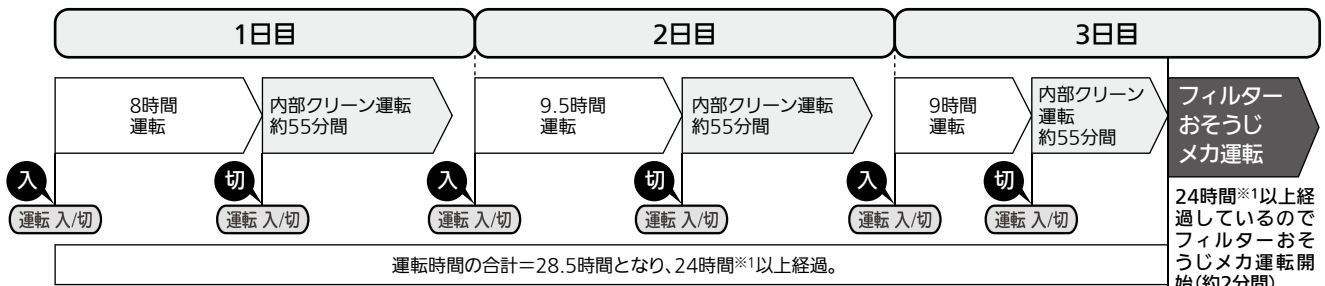

※1 標準は24時間ですが、エアコンの運転中に人が常に動きまわっている場合や、ねむり運転を30分以上した場合は22時間、エアコンの運転中の人の動きが非常に少ない場合は26時間に変わります。

- 内部クリーン運転が設定されている場合は、内部クリーン運転後にフィルターおそうじメカ運転が始まります。
- すべての運転モードにおいて約50時間連続運転すると、自動で運転を停止して、フィルターおそうじメカ運転を行います。フィルターおそうじメカ運転完了後、元の運転に戻ります。
- 切タイマーで運転したときは、積算時間が24時間経過した場合でも、フィルターおそうじメカ運転は行いません。毎回切タイマーを使う場合は、定期的にリモコンでフィルター掃除運転を行ってください。リモコン操作でフィルター掃除運転を設定する方法:「フィルターおそうじメカを手動で動かしたい」→ 25ページ
- フィルターおそうじメカ運転を自動で行わないようにすることもできます。→ 53ページ

- フィルターおそうじメカ運転中に吸込口に手を入れないでください。ケガの原因になります。
- フィルターおそうじメカ運転中は、室内機からブラシの回転する音や、高密度エアフィルターとブラシのこすれる音がします。
- ほこりに油分や水分、タバコのヤニが含まれていると、高密度エアフィルターにほこりが残ることがあります。汚れが気になる場合は、高密度エアフィルター、ダストボックスを取外してお手入れしてください。→ 42~47ページ

ご使用前に

まずは使ってみる

こまかく設定する

機能を知りたい

きれいに保ちたい

困ったときは



部品の取外し・取付け

お手入れするときは、安全のために電源プラグをコンセントから抜くか、ブレーカーを切ってください。

●ダストボックス、高密度エアフィルター、アレル除菌脱臭空清フィルターをお手入れするときは、必ず①～④の順番で取外してください。

※取付けるときは、④～①の順番で取付けてください。

※③～④は、汚れが気になるときにお手入れしてください。

●その他の部品をお手入れするときは、各部品の取外しかた・取付けかたに従ってください。

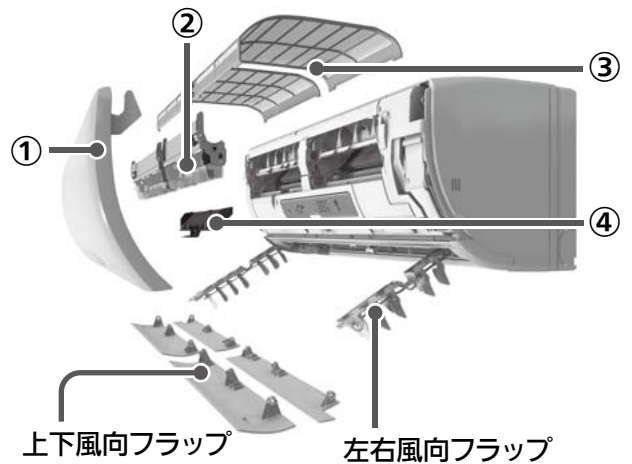

①丸洗いパネル

取外し

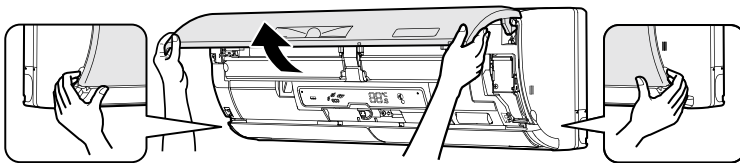

1 指をかけて、「カクッ」と音がするまで持ち上げる

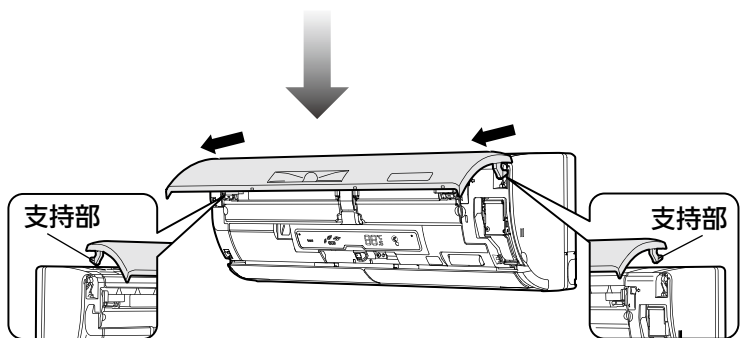

2 支持部付近を持ち、さらに少し持ち上げ、手前に引く

●お手入れのときは不安定な台に乗らないでください。

転倒などケガの原因になることがあります。

取付け

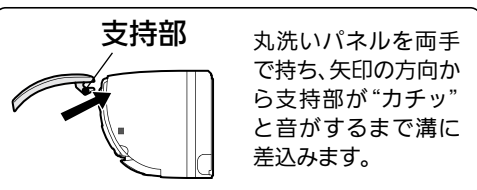
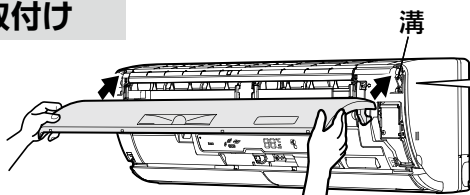

丸洗いパネルを両手で持ち、矢印の方向から支持部が「カチッ」と音がするまで溝に差込みます。

1 “カチッ”と音がするまで差込む

2 閉じる

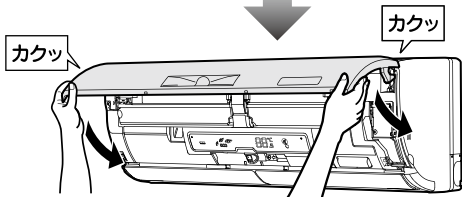

3 4か所を押す

●丸洗いパネルをきっちり閉めていないと、室内機の表示がぼやけることがあります。

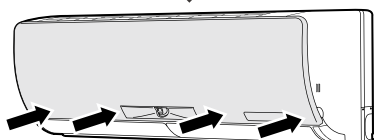

ご使用の前に

まずは使ってみる

こまかく設定する

機能を知りたい

きれいに保ちたい

困ったときには

②ダストボックス(左右2個)

取外し

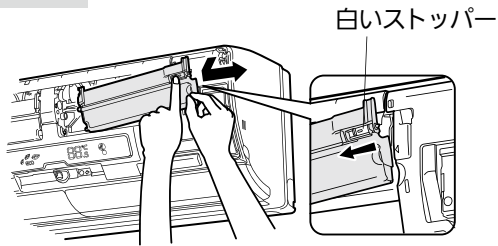

ダストボックス側面の取っ手を持って、白いストッパーを押さえながら、手前に約4cm引き出し、矢印の方向に引き抜くように取り出す

- ダストボックスを手前に引き出すとき、無理な力を加えないでください。故障の原因になります。

取付け

※高密度エアフィルターを取付けてからダストボックスを取付けてください。

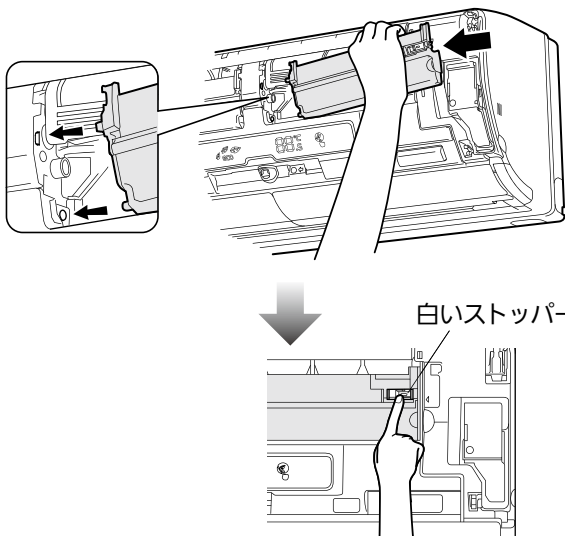

ダストボックスで高密度エアフィルターを押さえながら、ダストボックスを矢印の方向にスライドさせる

ダストボックスの突起部(2か所)を室内機の穴に横から差込む

ダストボックスを“カチッ”と音がするまで押込む

- 白いストッパーで固定されていることを確認してください。

③高密度エアフィルター(左右2枚)

取外し

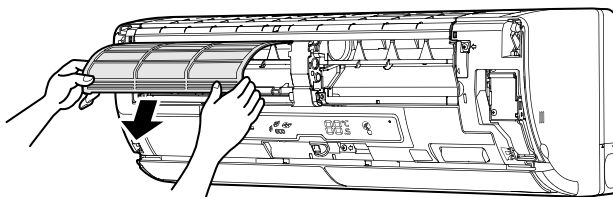

高密度エアフィルターの両端を両手でつかんで、少し持ち上げ手前に引き出す

左側

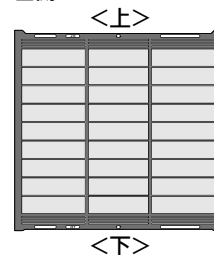

右側

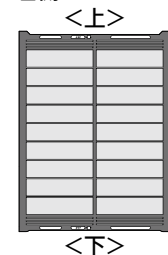

取付け

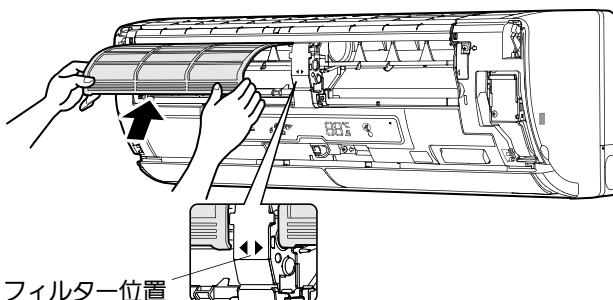

高密度エアフィルターは「オモテ」の刻印がある面を確認し、両手で奥まで差込み、手前の端をフィルター位置に合わせる

- 高密度エアフィルターをまっすぐ奥まで入れないと、ダストボックスを正しく取付けることができません。故障の原因になります。

(注) 上下の向きは関係なく差込むことができます。

ご使用の前に

まずは使ってみる

こまかく設定する

機能を知りたい

きれいに保ちたい

困ったときには

部品の取外し・取付け (つづき)

④ アレル除菌脱臭空清フィルター(左側1個)

取外し

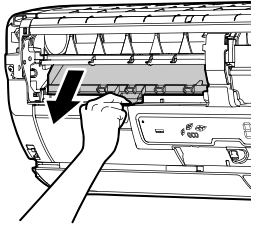

手前に引き出す

- 金属部(熱交換器)に直接素手で触れないでください。ケガの危険があります。

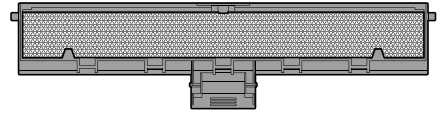

取付け

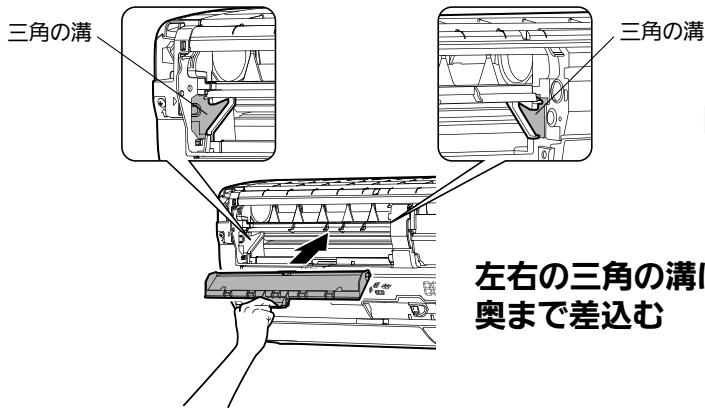

左右の三角の溝に奥まで差込む

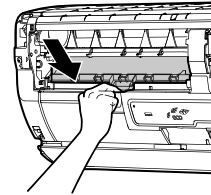

奥に突き当てながら矢印の方向に“カチッ”と音がするまで押込む

- 金属部(熱交換器)に直接素手で触れないでください。ケガの危険があります。

上下風向フラップ(手前、奥の左右4枚)

取外し

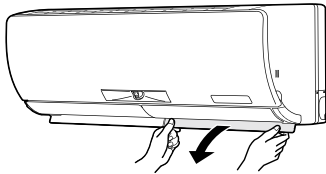

奥の小さなフラップを下に向ける

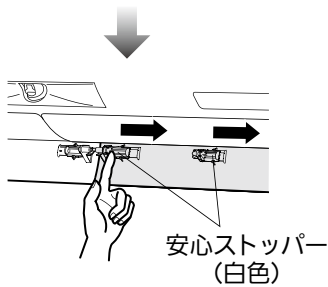

安心ストッパー(2か所)を矢印の方向に動かす

安心ストッパー(白色)

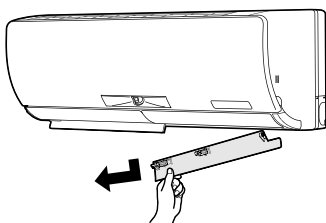

奥の小さなフラップから引き抜く

- 他の3枚も同じ手順で引き抜いてください。

取付け

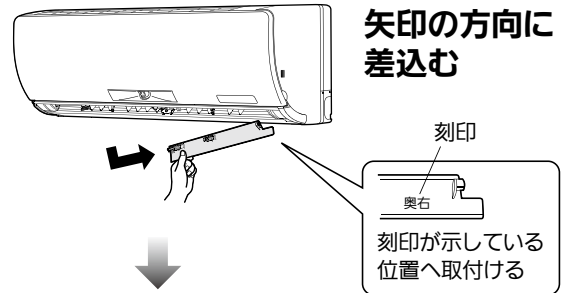

矢印の方向に差込む

刻印
奥右
刻印が示している位置へ取付ける

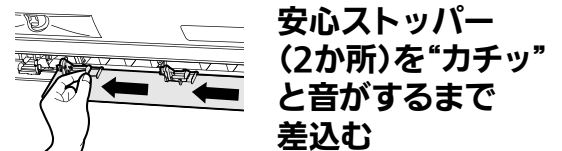

安心ストッパー(2か所)を“カチッ”と音がするまで差込む

安心ストッパーが正しくセットされていないとすべてのモニターが点滅し、体感温度モニターに「FL」と表示され、運転ができません。

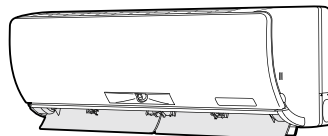

ご使用の前に

まずは使ってみる

こまかく設定する

機能を知りたい

きれいに保ちたい

困ったときには

左右風向フラップ

取外し

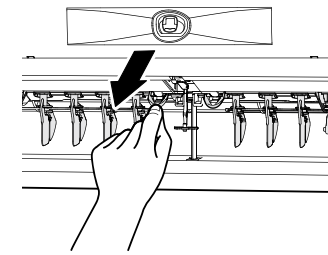

つまみを持つ

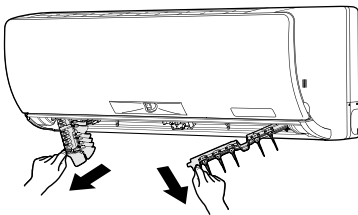

矢印の方向に引き出す

取付け

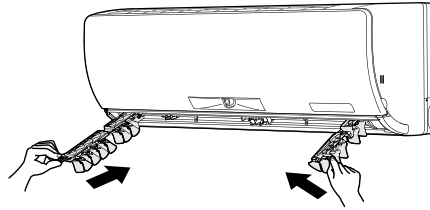

つまみを持って矢印の方向に押込む

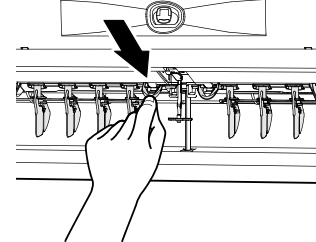

ガイドの上側に差込む

取付けが終わったら…

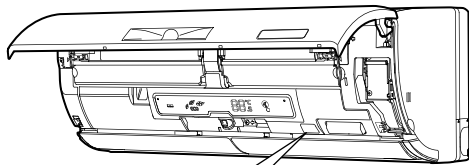

1 電源プラグを差込む

- 高密度エアフィルターが正しい位置にない場合は、葉っぱ(🍃)が順番に点灯し、高密度エアフィルターの位置合わせを行います。必ず葉っぱ(🍃)の消灯後に次の操作を行ってください。

2 おそうじリセットスイッチを押す (丸洗いパネルを開くとムーブアイの右側にあります)

葉っぱ(🍃)が順番に点灯し、高密度エアフィルター、ダストボックスが正しく取付けられているか確認するために、フィルターおそうじメカ運転を1回行います。

- 葉っぱ3枚(🍃🍃🍃)が点滅するときは、アレル除菌脱臭空清フィルター、ダストボックス、高密度エアフィルターの取付け状態を確認してください。

3 リモコンの「運転入切」を押して、運転する

体感温度モニターが「dC」と表示していないことを確認してください。

- おそうじリセットスイッチを押すと運転積算時間(約1万時間で体感温度モニターに「dC」と表示)をリセットしますので、ダストボックスお手入れ後以外はおそうじリセットスイッチを押さないでください。
フィルターおそうじメカ運転の動作確認:「フィルターおそうじメカを手動で動かしたい」 → 25ページ

お願い

- エアコン運転中やおそうじメカ運転中に、ダストボックスのストッパーを外さないでください。故障の原因になります。

ご使用の前に

まずは使ってみる

こまかく設定する

機能を知りたい

きれいに保ちたい

困ったときには



部品のお手入れ

体感温度モニターに「dC」が点灯したり、汚れが気になるときはダストボックスのほこりを捨て、必ず室内機のおそうじリセットスイッチを押してください。

※ほこりっぽい場所、タバコの煙の多い場所、キッチン周りなど油の多い所でご使用の場合など、汚れが気になるときはダストボックスに加えて、高密度エアフィルターも室内機から取外してお手入れしてください。

●約1万時間運転すると、運転開始時と停止時に体感温度モニターに「dC」と表示されます。モニター表示はお手入れ時期の目安です。お客さまのご使用になる環境により、汚れの程度が異なりますので、定期的にお手入れしていただくことをおすすめします。

●体感温度モニターに「dC」が表示された状態のまま約1,500時間運転すると、ダストボックスのほこりがあふれるのを防ぐため、フィルターおそうじメカ運転が働かなくなります。

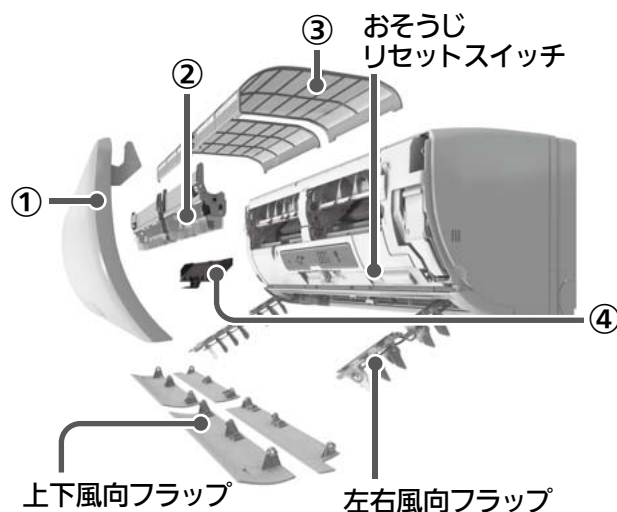

①丸洗いパネル

1 水洗いする

2 やわらかい布で拭き取り、陰干しする

お願い

- 完全に乾いてから取付けてください。
- 汚れが目立つときは、布に中性洗剤を溶かしたぬるま湯を含ませて拭いてください。
- ガソリン・ベンジン・シンナー・磨き粉を使用しないでください。
- たわしやスポンジの硬い面などで洗わないでください。
- 長時間(2時間以上)お湯や水につけておかないでください。
- 直射日光やストーブなどで乾燥させないでください。変形や変色の原因になります。

②ダストボックス

1 ダストボックスの裏面の①を押しながら、矢印②の方向にダストボックスのカバーを引き上げる

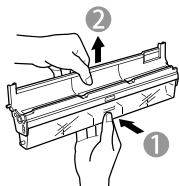

2 ダストボックスのカバーを矢印の方向に回転させる

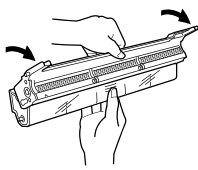

3 たまったほこりを捨てる

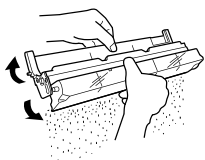

●ダストボックスは水洗いできます。水洗い後は風通しのよい日陰でよく乾かしてください。

お願い

- 汚れがひどい場合は中性洗剤を溶かしたぬるま湯で洗い、水洗いで洗剤を洗い流し、完全に乾いてから取付けてください。

室内機に取付けたあと必ず「おそうじリセットスイッチ」を押し、体感温度モニターの「dC」の表示が消灯していることを確認してください。

→ 45ページ

③高密度エアフィルター

1 掃除機でほこりを吸い取るか、水洗いする

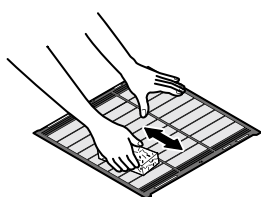

2 やわらかい布で水分を拭き取り、陰干しする

※矢印方向にかたくスポンジ等で拭き取ってください。フィルターを押さえつけて、変形させないでください。

お願い

- ブラシやたわしでこすらないでください。
- 高密度エアフィルターをねじらないでください。
- 汚れがひどい場合は中性洗剤を溶かしたぬるま湯で洗い、水洗いで洗剤を洗い流し、完全に乾いてから取付けてください。
- 直射日光やストーブなどで乾燥させないでください。変形や変色の原因になります。
- 約50℃以上のお湯で洗わないでください。

使用前の

まずは使ってみる

こまかく設定する

機能を知りたい

きれいに保ちたい

困ったときは

④アレル除菌脱臭空清フィルター

1 掃除機で表側のほこりを吸い取るか、30℃~45℃のお湯に約15分間つけ置きする

- 汚れがひどいときは、アルカリ性洗剤、中性洗剤を溶かしたぬるま湯を使ってください。

2 上下左右にゆすり、流水ですすぐ

3 水をよく切り、風通しのよい日陰でよく乾かす

- 洗うと脱臭性能が回復します。

※置いて乾かす場合は、右図のように立てかけてください。

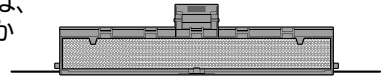

お願い

- 枠からフィルターを外さないでください。フィルターが割れる原因になります。
- ブラシやたわしでこすらないでください。
- 「漂白剤」は使わないでください。
- ヘアドライヤーなどの熱風で乾かさなないでください。
- 完全に乾いてから取付けてください。

汚れがひどく、洗ってもニオイが取れない場合

アレル除菌脱臭空清フィルターを新しいものと交換する

※交換の目安は約10年ですが、お部屋の環境や使用時間により短くなることがあります。

お願い

- 廃棄するときは、お住まいの地域のゴミ収集規則に従って処分してください。(材質:セラミックほか)

吹出口・上下風向フラップ・左右風向フラップ・ファン(汚れが気になったら)

やわらかい布でから拭きや水拭きする

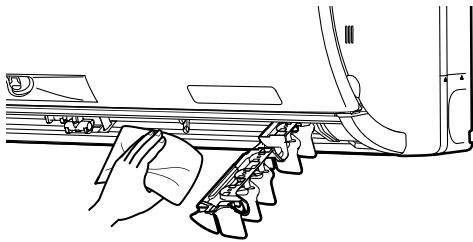

お願い

- ファンが停止していることを確認してください。
- 汚れが目立つときは、布に中性洗剤を溶かしたぬるま湯を含ませて拭いてください。
- ガソリン・ベンジン・シンナー・磨き粉を使用しないでください。
- たわしやスポンジの硬い面などで洗わないでください。
- 長時間(2時間以上)お湯や水につけておかないでください。
- 直射日光やストーブなどで乾燥させないでください。変形や変色の原因になります。
- 奥にあるファンに強い力をかけないでください。割れるおそれがあります。

熱交換器(汚れが気になったら)

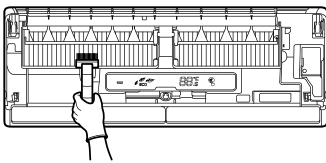

あらかじめ、ダストボックス、高密度エアフィルター、アレル除菌脱臭空清フィルターは取外しておく。

掃除機のブラシでほこりを吸い取る

お願い

- ブラシは強くこすりつけないでください。
- 手袋等を着用してください。
- 冷房・除湿運転後は熱交換器が濡れている場合があります。内部クリーン運転をして熱交換器を完全に乾かしてから、お手入れしてください。→ 40ページ
- 消臭剤などの液体を吹きつけないでください。

別売部品 —— お近くの三菱電機ストアか販売店でお求めください。

掃除機の専用ブラシ(別売)を使うと、熱交換器やファンのお掃除がしやすくなります。

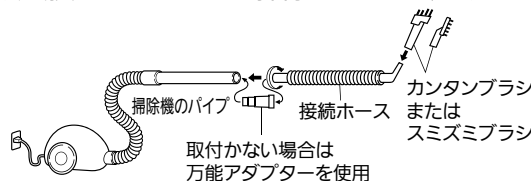

| | |
|--------|---------------|
| 品名 | 専用おそうじカンタンセット |
| 形名 | MAC-093SS |
| 希望小売価格 | 3,675円(税込) |

専用以外のものを使用すると金属部(熱交換器)などの破損の原因となりますので、専用ブラシを使うことをおすすめします。詳細は専用おそうじカンタンセットの取扱説明書をご覧ください。

※希望小売価格は2010年10月現在の価格です。

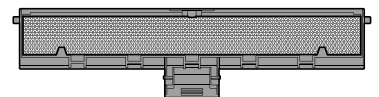

| | |
|--------|----------------|
| 品名 | アレル除菌脱臭空清フィルター |
| 形名 | MAC-308FT |
| 希望小売価格 | 2,100円(税込) |
| 交換の目安 | 約10年 |

ご使用前に

まずは使ってみる

こまかく設定する

機能を知りたい

きれいに保ちたい

困ったときは



故障かな？

修理を依頼される前に、次の点を確認してください。

故障かな？

お答えします。(故障ではありません)

運転しない
本体表示が出ない

- エアコン専用のブレーカーがOFFになっていませんか？
- 電源プラグが外れていませんか？
- リモコンの本体表示設定が「切」になっていませんか？ → 25, 39ページ

葉っぱ(🍃)が順番に点灯し、
動かない

- 高密度エアフィルターの位置合わせをしています。葉っぱ(🍃)が消灯するまで、そのまましばらくお待ちください。

再度運転にしても3分ほど動かない

- エアコン保護のため、止まっています。3分後に運転しますので、そのままお待ちください。

葉っぱ(🍃)が順番に点灯し、
冷房運転開始時に
約1分間、風が出ない

- 内部クリーン運転が設定されていませんか？
運転開始時に、エアコン内部の二オイを抑制するスタート脱臭運転を行い、約1分間、送風を停止します。 → 24, 40ページ

除湿運転中に風が弱くなる

- 室温の低下を防ぐため、室外機の運転を停止します。このとき風が弱くなります。

暖房運転開始時に風が出ない

- 暖かい風を出す準備をしています。しばらくお待ちください。(約3分間)

運転を停止しても
葉っぱ(🍃)が順番に点灯し、
風が止まらない

- 内部クリーン運転が設定されていませんか？
内部クリーン運転が設定されていると、運転停止時にカビクリーンシャワーを行います。 → 24, 40ページ

ムーブアイが動かない

- 「体感」を「切」に設定していませんか？
「体感」を「切」に設定すると、ムーブアイは動きません。 → 25, 39ページ

暖房運転中に約10分ほど
運転が止まる

- 室外機についた霜を溶かしています。長くて約10分間で終了しますので、そのままお待ちください。 → 33ページ

リモコン信号を受信しない
リモコンの表示が出ない
リモコンの表示がうすい

- 液晶画面を持ち上げたり揺らしたりすると再び点灯します。約30秒間何も操作しないと自動で液晶画面は消灯します。 → 9ページ
- 乾電池が消耗していませんか？ → 9ページ
- 乾電池の取付けが(+) (-) 逆になっていませんか？ → 8ページ
- リモコンの電池を入れたときにリセットボタンを押し忘れていませんか？ → 8ページ
- テレビやビデオのリモコンが押されたままになっていませんか？
テレビやビデオのリモコンが押されたままになっていると、リモコンを受信しないことがあります。
リモコンラック(小物入れ)に収納したリモコンの詰め過ぎにより、ボタンが押されていることがあります。
- お部屋の温度が低いときはリモコンを受信しにくい場合があります。
- 複数台設置の設定を変更していませんか？ → 28ページ

リモコンにお知らせが表示されない
受信に失敗する

- お知らせナビボタン(🗨️)を押し、お知らせが表示されるまで室内機にリモコンを向けたままにしてください。すぐに動かすと、受信を失敗することがあります。

運転を停止したときに
「情報を受信中」と表示される

- 電源を切ったときにリモコンに情報を表示させるため、室内機から情報を送信しています。 → 28ページ

運転しない/停止しない

リモコン

ご使用の前に

まずは使ってみる

ごまかく設定する

機能を知りたい

きれいに保ちたい





困ったときには

故障かな？

お答えします。(故障ではありません)

冷えない／暖まらない／しつどが下がらない

冷えない
暖まらない

- 快適セレクトで「送風にしたい」「空気を回したい」を設定していませんか？
→ 13ページ
- 温度設定や風の強さが適切になっていませんか？
風の強さを 、 で運転していると、冷えや暖まりが遅くなる場合があります。
風の強さを  または  に変更してください。
→ 22ページ
- 高密度エアフィルターが汚れていませんか？ → 46～47ページ
- エアコン内部のファンが汚れていませんか？ → 46～47ページ
- 室内機・室外機の吹出口・吸込口をふさいでいませんか？
- 窓やドアが開いたままになっていませんか？
- 部屋の広さや、外気温度などの条件によっては設定した温度に到達するまでに時間がかかったり、到達しないことがあります。
- 換気扇やガスコンロを使用する部屋では、冷房負荷が大きくなり、冷えるまで時間がかかる場合があります。

冷房運転中に
冷たくない風が出る

- 体感冷房運転時は、冷房運転と除湿運転を自動で切り換えて温度・しつどをコントロールするため、設定温度近くでは、再熱除湿運転に切り換わり、吹き出す風が冷たくない場合があります。自動的に除湿運転に切り換えたくない場合はメニューで「体感」を「切」に設定してください。
→ 25、39ページ

設定したしつどにならない

- お部屋の湿気が多いときや外気温度が低いときなどは、設定したしつどにならない場合があります。

冷え過ぎる

冷房・除湿運転時
冷え過ぎる

- 冷房運転時に温度、風向の設定は適切になっていませんか？
→ 10、22、33、36ページ
- ランドリー運転になっていませんか？ → 12、14、34ページ
- 外気温度が低い場合、室温が低下する場合があります。

水漏れ／霧が出る

室内機の吹出口から霧が出る

- 部屋の空気中に含まれる水分がエアコンから吹き出す冷たい風により急速に冷やされ霧状になるためです。

室内機から水が漏れる

- 丸洗いパネルがしっかり装着されていますか？
しっかり装着されていないと露たれの原因になります。
→ 42ページ
 - 室外のドレンホースの先端がつぶれたり、持ち上がったっていませんか？
- 以上のことを確認して、直らない場合は、「お買上げの販売店」にご相談ください。

室外機から水や湯気が出る

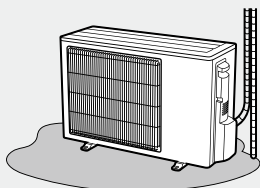

- 冷房運転時に、冷えた配管(接続部)や室外機下面に水滴がつき、滴下するためです。
- 暖房運転時に、室外機についた霜を溶かすときに、水や湯気が出るためです。
湯気が白い煙に見えることがあります。
- 暖房運転時に、熱交換器についた水が滴下するためです。
温度・しつどによって、水の量は異なります。

故障ではありませんが、濡れてお困りのときは、お買上げの販売店へ排水工事のご相談をお願いします。
なお、一部寒冷地域では室外機氷結のおそれがあり、工事できない場合があります。

ご使用前の

まずは使ってみる

こまかく設定する

機能を知りたい

きれいに保ちたい

困ったときは

故障かな？ (つづき)

修理を依頼される前に、次の点を確認してください。

故障かな？

お答えします。(故障ではありません)

風

風が右(左)に向かない

- 据付位置設定が間違っていないですか？
リモコンで据付位置を正しく設定してください。 → 8, 27ページ

冷房・除湿運転中
上下風向が途中で変わる
調節がきかない

- 上下風向フラップを下向き(3)の状態にして約30分～1時間たつと、上下風向フラップから水滴が滴下するのを防ぐため、自動で風向が変わり(2)になります。 → 22, 36ページ

「風よけ」にしても、風があたる
「風あて」にしても、風が来ない

- ムーブアイが人を検知しにくい場合があります。
風向がご希望にそわない場合は、上下・左右の風向を調節することができます。 → 22, 36ページ

冷房運転中
設定温度になっても風が止まらない

- 冷房運転時、室温(体感温度)が設定温度になっても、室内機の風は止まりません。設定した風の強さで運転します。

暖房運転開始時や運転中
上下風向が途中で変わる
調節がきかない
風が止まる

- 運転開始時に暖かい風を出す準備をしている間は、上下風向フラップが水平になります。(約3分間)
- 室外機についた霜を溶かしています。(霜取り運転) → 33ページ
約30分～90分間に1回程度動作する場合があります。
外気温度が低く、しつどが高いときに霜がつきやすくなります。
霜取り運転中は、冷たい風が出るのを防ぐため、しばらく上下風向フラップが水平になり、風が止まります。
霜取り運転は最大10分間で終了します。その後、暖房運転を再開しますが、外気温度によっては、温かい風を吹き出すための準備に、さらに数分かかることがあります。
- 室温(体感温度)が設定温度より上がったときは、暖め過ぎを防ぐため室外機を停止します。このとき冷たい風が出るのを防ぐため、しばらく上下風向フラップが水平になり、微風運転になります。

自動清掃

メニューから「掃除開始」を「開始する」にしても、フィルターおそうじメカ運転を行わない

- 室内機の葉っぱ(3)が順番に点灯していませんか？
内部クリーン運転が設定されている場合、カビクリーンシャワー後にフィルターおそうじメカ運転が始まります。 → 24, 41ページ
- 室内機の体感温度モニターが「d」の表示になっていませんか？
お手入れが終わったら室内機のおそうじリセットスイッチを押して、運転開始時や停止時に体感温度モニターに「d」と表示しないことを確認してください。
- 室内機の葉っぱ(3)3枚が点滅していませんか？
高密度エアフィルター、ダストボックスが正しく取付けられているか確認してください。 → 43ページ
再度、手でフィルター掃除運転行って、葉っぱ(3)3枚が点滅した場合は、修理窓口にご連絡ください。 → 57ページ
- “ピピピッ”と鳴りませんか？ 手でフィルター掃除運転を連続して行うと、約30分間動かないことがあります。もう一度手でフィルター掃除運転を行う場合は、約30分後に行ってください。 → 25, 41ページ

フィルターおそうじメカ運転が行われず高密度エアフィルターが汚れたまま

- 切タイマーで運転したときは、積算時間が24時間経過した場合でも、フィルターおそうじメカ運転は行いません。主に切タイマーでご使用される場合、定期的に手でフィルター掃除運転を行ってください。 → 25, 41ページ

冷房・暖房などの運転中に運転が止まり、フィルターおそうじメカ運転を開始する

- 冷房・暖房運転などが連続50時間経過した場合、運転を停止し、フィルターおそうじメカ運転を行います。
約5分間お待ちください。フィルターおそうじメカ運転完了後、元の運転に戻ります。 → 41ページ

変色

室内熱交換器右端のアルミフィンが変色して焦げたようになっている

- 室内熱交換器製造時点で変色したものです。(溶接の熱でアルミフィン表面の樹脂コーティングが変色します) エアコンの運転によるものではありません。また、熱交換器の性能にも影響はありません。

ご使用の前に

まずは使ってみる

こまかく設定する

機能を知りたい

きれいに保ちたい

困ったときには

故障かな？

お答えします。(故障ではありません)

音

“ピシッ”、“ガチッ”という音

- 温度変化で丸洗いパネルなどが膨張、収縮してこすれるとともに音が出ることがあります。
- 冷媒制御弁が動作する音です。(冷房・除湿・ランドリー運転時)

水が流れる音、“プシュッ”という音

- エアコン内部を冷媒が流れているときに出る音や冷媒の流れが切り換わるときに出る音です。

“ポコポコ”という音

- 換気扇をご使用の際、ドレンホースから室外の空気を吸い込むことがあります。このとき、ドレンホース内の水が空気と一緒に吸い上げられることで出る音です。お部屋の給気口を開けることで改善されることがあります。風が強いときにも音が発生する場合がありますので、ドレンホースの先端を風が当たらない方向へ向けてください。
対策部品「ドレンエア逆流防止部品」(別売部品:形名MAC-850GB)も用意しています。取付けはお買上げの販売店へご相談ください。

エアコン停止中
フィルターおそうじメカ運転中
“カサカサ”、“ソー”、“カタカタ”という音

- 高密度エアフィルターを清掃している音です。
- 内部クリーン運転が設定されている場合、内部クリーン運転後に、フィルターおそうじメカ運転を行うことがあります。音が気になる場合は、内部クリーン運転を解除することで、運転停止後すぐにフィルターおそうじメカ運転を行います。
→ 24, 41ページ

フィルターおそうじメカ運転中
“ガタッ”という音、連続して“ガタガタ”という音

- 高密度エアフィルター、ダストボックスが正しく取付けられ、ストッパーで固定されているか確認してください。
→ 43ページ

“ウィンウィン” “クックッ”という音

- ムーブアイが左右に動作するときの音です。気になる場合は、ムーブアイ動作を「ゆっくり」に設定してください。
→ 31ページ

ニオイ

エアコンの風がにおう

- エアコンが壁やじゅうたん、家具、衣類などにしみこんだニオイを吸い込んで、風を吹き出すためです。
エアコンの清掃をおすすめします。
→ 46~47ページ
それでも解決しない場合は専門業者による内部洗浄をおすすめします。
- ミスト運転や内部クリーン運転時にオゾンがわずかに発生するため、ニオイを感じる場合があります。

表示

室内機の表示が見えにくい

- 丸洗いパネルをきちんと閉めていないと、表示がぼやけて見えにくいことがあります。
→ 42ページ
- ねむり運転中は表示が自動的に暗くなります。
→ 24, 38ページ

リモコンの気流画面に表示される位置と、実際に人がいるエリアが違う

- 人のいるエリアを検知するために約3分かかる場合があります。
- 肌の温度を検知するため、肌の露出が少ない場合などは正しく検知されない場合があります。
- 真夏の運転開始時など床温度が高い場合、人のいるエリアが正しく検知されない場合があります。

体感温度モニターの温度がお部屋の温度計と合わない
リモコンの設定と合わない

- 「体感」を「入」に設定している場合、体感温度を表示しています。室温とは異なるため、温度計とは合わないことがあります。
- ハイパワー運転が設定されている場合、冷房運転時に3℃低め、暖房運転時に3℃高めで表示されることがあります。

ご使用の前に

まずは使ってみる

こまかく設定する

機能を知りたい

きれいに保ちたい

困ったときは

故障かな？ (つづき)

修理を依頼される前に、次の点を確認してください。

室内機にこんな表示が出たら

| こんなとき | 表示内容 | 調べるところ |
|---------------------|---|--|
| 運転を開始しても 運転しない | 体感温度モニターに  他のモニターもすべて点滅 | 上下風向フラップの安心ストッパーが外れている可能性があります。安心ストッパーが“カチッ”と音がするまで確実に取付けてください。 → 44ページ |
| 運転開始時 または 停止時 | 体感温度モニターに  | ダストボックスのお手入れ時期が来たことをお知らせしています。ダストボックスをお手入れしてください。 → 43, 46ページ |
| 冷房 または 暖房運転中 | 体感温度モニターに  | 体感温度は8～37℃まで0.5℃きざみで表示されます。7.5℃以下はLo、37.5℃以上はHiと表示されます。 |
| 運転開始時 または 停止時 | 体感温度モニターに  | フィルターおそうじメカ運転の自動運転設定を解除し、エアコンの運転積算時間が約50時間を経過すると、運転開始時と停止時に、体感温度モニターにFCと表示されます。リモコン操作から手動でフィルターおそうじメカ運転を行ってください。 → 25, 41, 53ページ |
| 運転中 または 停止中 | 葉っぱ3枚が点滅  | 高密度エアフィルター、ダストボックスが正しく取付けられているか確認してください。 → 43ページ |
| 運転中 または 停止中 | 葉っぱが順番に点灯  | 高密度エアフィルターの位置合わせをしています。葉っぱ(🍃)が消灯するまで、そのまましばらくお待ちください。(最大2分間) → 40～41ページ |
| 運転中 または 停止中 | ナビランプが点灯、点滅  | エアコンからお知らせがあります。お知らせナビボタンを押し、内容を確認してください。 → 15ページ |
| 運転中 または 停止中 | ナビランプが点灯しない  | お知らせ回数の設定が「切」になっていませんか？メニューからお知らせ回数を変更することができます。また、エアコンからのお知らせがないときは点灯しません。 → 15, 29ページ |
| 運転開始後 すぐ | 運転ランプ以外の すべてのモニターが消える  | リモコンの「本体表示」が「切」の設定になっていませんか？ → 25, 39ページ |
| 運転しない | 体感温度モニターの数字が点滅  運転ランプも点滅 | 故障ですので、運転を停止し、「お買上げの販売店」または「三菱電機修理相談窓口」に修理依頼してください。その際、点滅している数字をお知らせください。 → 57ページ |

ご使用の前に

まずは使ってみる

うまく設定する

機能を知りたい

きれいに保ちたい

困ったときには



知っておいていただきたいこと

ご使用前の前に

まずは使ってみる

こまかく設定する

機能を知りたい

きれいに保ちたい

困ったときは

運転について

- 右表の外気温度の環境以外で運転すると保護装置が働き、運転ができない場合があります。
- 室内のしつどが80%以上で長時間冷房・除湿運転すると、室内機の吹出口などに露がつき、滴下する場合があります。
- 停電でエアコンが停止すると、停電が回復してもエアコンは停止したままです。リモコンの **運転入/切** を押して、再度運転してください。

| 運転 | 外気温度の環境 |
|------|---------|
| 冷房運転 | 約21~43℃ |
| 除湿運転 | 約 1~43℃ |
| 暖房運転 | 24℃以下 |

静音設定について

冷房・暖房運転時に、室内機から出る風の音が気になる場合は、風量を抑えた静音設定にすることができます。風量を抑えた運転を行うため、「標準設定」より冷えや暖まりが遅くなる場合があります。

風の強さの設定が **自動**、**弱**、**中**、**強**、**弱** のときは、風量を抑えた静音設定になります。**自動** の設定は変更されません。

除湿・送風運転時の風の強さの設定は変更されません。

静音設定にするとき

- 1 電源プラグをコンセントに差込む
- 2 応急運転スイッチを“ピピッ”と鳴るまで長押しする(約5秒間)
※体感温度モニターに「**F**」が表示され応急冷房で運転しますが、そのまま応急運転スイッチを長押ししてください。“ピピッ”と鳴れば設定完了です。リモコン操作でお好みの運転を選択してください。

標準設定に戻すとき

応急運転スイッチを“ピッ”と鳴るまで長押しする(約5秒間)

応急運転スイッチを長押しする(約5秒間)ごとに、次の順で切り換わります。

静音設定(ピピッ) → 標準設定(ピッ)

フィルターおそうじメカ運転の自動運転設定の解除について

フィルターおそうじメカ運転は、運転停止後に自動で行うように設定されていますが、解除することもできます。

自動運転設定を解除するとき

運転停止中で、フィルターおそうじメカ運転が停止しているときに、おそうじリセットスイッチを“ピピッ”と鳴るまで長押しする(約10秒間)

※押すとすぐに“ピッ”と鳴りますが、そのまま長押ししてください。“ピピッ”と鳴れば設定完了です。

自動運転設定に戻すとき

運転停止中で、フィルターおそうじメカ運転が停止しているときに、おそうじリセットスイッチを“ピピピッ”と鳴るまで長押しする(約10秒間)

※押すとすぐに“ピッ”と鳴りますが、そのまま長押ししてください。“ピピピッ”と鳴ればフィルターおそうじメカ運転を自動で行う設定に戻ります。

おそうじリセットスイッチを長押しする(約10秒間)ごとに、右の順で切り換わります。

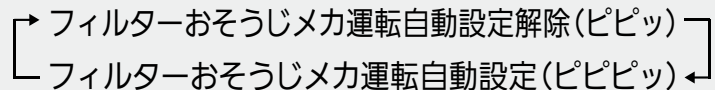

フィルターおそうじメカ運転の自動設定を解除し、エアコンの運転積算時間が約50時間を経過すると、運転開始時と停止時に、体感温度モニターに「**F**」と表示されます。「**F**」が表示されたら、手動でフィルターおそうじメカ運転を行ってください。 → 25、41ページ

知っておいていただきたいこと (つづき)

リモコンが使えないとき(応急運転)

リモコンが故障したり、電池が消耗したときには室内機の応急運転スイッチを使って運転することができます。

1 応急運転スイッチを押す

押すごとに次の順で切り換わります。

応急冷房 → 応急暖房 → 停止

※これ以外の運転はできません。

最初の30分間は温度調節が働かず連続運転になり、風の強さは強  になります。

<体感温度モニターの表示>

応急冷房



応急暖房

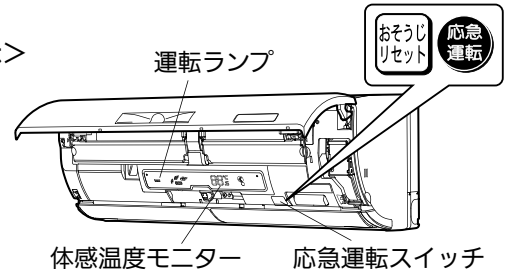

体感温度モニター 応急運転スイッチ

30分後の運転内容は次のようになります。

| 運転内容 | 冷房 | 暖房 |
|----------|---|---|
| 設定温度 | 24℃ | 24℃ |
| 風速 | 中  | 中  |
| 上下風向フラップ | 自動 | 自動 |

停止するとき

応急運転スイッチを押す

長期間ご使用にならないとき

エアコンの故障を防ぎ、長く使うために次のことをしてください。

- 1 エアコン内部を清潔に保つために、夏場は、約10分間の冷房運転したあと、内部クリーン運転を行う
冬場は、約10分間の暖房運転を行う → 24, 40ページ
- 2 運転を停止後、電源プラグを抜くかブレーカーを切る

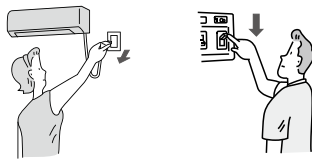

- 3 液漏れによる故障をさけるためにリモコンから電池を取り出す

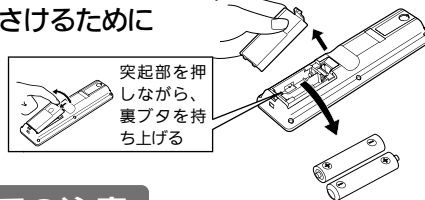

再度使い始めるとき

- 1 ダストボックスにたまったほこりを捨て、取付ける
- 2 室内機・室外機の吹出口・吸込口がふさがれていないことを確認する
- 3 アース線が外れていないことを確認する
室内機側に取付けてある場合もあります。



電気工事についての注意

- 電源は必ずエアコン専用回路にしてください。
- ブレーカー容量は必ず守ってください。
100V用機種はAC100Vで、200V用機種はAC200Vで使用してください。

移設は専門業者へ依頼

- 増改築・引越しのためエアコンを取り外したり、再度据付ける場合は、専門の技術や工事が必要になります。

同じ部屋にエアコンを2台以上設置する場合

同じ部屋にエアコンを2台以上設置した場合、1つのリモコンの信号を複数のエアコンが同時に受信してしまうことがあります。この誤作動を防止するために、リモコンによる複数台設置を切り換える設定をすることができます。

※必ずエアコンの運転を停止してから作業してください。

- 1 リモコンの複数台設置を設定する → 28ページ
- 2 電源プラグをコンセントから外し、30秒以上経ってから再び電源プラグをコンセントに差込む
- 3 複数台設置の設定を変更したリモコンを対象の室内機に向け **(運転入/切)** ボタンを押して、信号を送信する

- エアコンは最初のリモコン信号を受信したリモコンの設定号機になります。2回目からのリモコン受信は最初に受信した号機のリモコンのみ受け付けます。
- 停電したときや、電源プラグをコンセントから外したり、ブレーカーを「切」にしたりした場合は、複数台設置の設定は解除されます。再度設定しなおしてください。

据付時、使用時のご注意

- ルームエアコンの据付は販売店にご依頼ください。また、次の場所への据付はさけてください。
 - ・可燃性ガスが漏れるおそれのある所
 - ・高周波機器、無線機器などがある所
 - ・機械油が多い所
 - ・海浜地区など塩分が多い所
 - ・温泉地など硫化ガスが発生する所
 - ・油の飛まつや油煙がたちこめる所
 - ・積雪により室外機がふさがれる所
 - ・クレーン車、船舶など移動するものへの設置
- ※ 室内機の排水ホースからの排水は、水はけのよい所にしてください。
- ※ 風通しが悪くショートサイクルが起きやすい所では、冷房・暖房能力および消費電力が10%程度悪化する場合があります。その場合、吹出ガイド(別売部品)をお使いになると、冷房・暖房能力および消費電力の改善が図れます。
- 据付にあたってはエアコンの質量に十分に耐え、振動が増大しない場所を選んでください。
- 室内機の電源コードの余りを吸込口に載せないでください。フィルターおそうじメカ運転の不具合の原因になります。

- 室外機の吹出口からの温風や運転音が隣家の迷惑にならない場所を選んでください。
- 室外機の吹出口近くにはものを置かないでください。機能低下や運転音増大のもとになります。
- 使用中、異常音がする場合は、「お買上げの販売店」にご相談ください。

テレビ・ラジオのアンテナとエアコン(室外機)は3m以上離してください。電波の弱い地域では、テレビ・ラジオなどにノイズが入る場合があります。その場合はノイズが入らなくなるまで離してください。火災警報器と室内機の吹出口は1.5m以上の距離を教えてください。

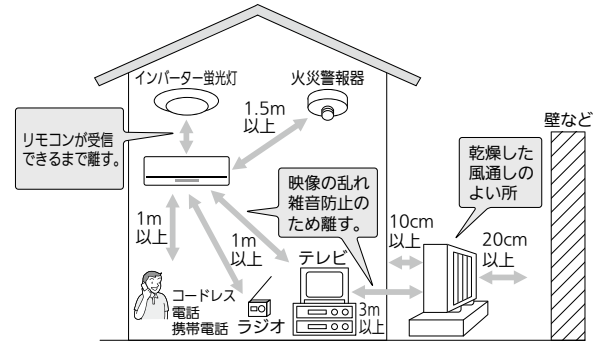

⚠️ 注意

- 新築物件やリフォームなどの内装工事、床面のワックスがけ時にはエアコンの運転をさけてください。作業終了後にエアコンを運転する場合は十分に換気を行ってください。ワックスなどの揮発成分がエアコン内部に付着し、水漏れや露飛びの原因になることがあります。

長期使用製品安全表示制度に基づく本体表示について

(本体への表示内容)

※ 経年劣化により危害の発生が高まるおそれがあることを注意喚起するために電気用品安全法で義務付けられた以下の表示を本体の銘板近傍に行っています。
【製造年】本体の銘板の中に西暦4桁で表示してあります。



※【設計上の標準使用期間】 10年
設計上の標準使用期間を超えてお使いいただいた場合は、経年劣化による発火・けがなどの事故に至るおそれがあります。

(設計上の標準使用期間とは)

※ 運転時間や温湿度など、以下の標準的な使用条件に基づく経年劣化に対して、製造した年から安全上支障なく使用することができる標準的な期間です。

※ 設計上の標準使用期間は、無償保証期間とは異なります。また、一般的な故障を保証するものでもありません。

■ 標準使用条件 JIS C 9921-3による

| 環境条件 | 電源電圧/周波数 | 製品の定格電圧による/50Hz・60Hz共通 | |
|------|-----------------|------------------------|--------------------------|
| | 室内温度 | 冷房 27℃(乾球温度) | 暖房 20℃(乾球温度) |
| 室内湿度 | 冷房 47%(湿球温度19℃) | 暖房 59%(湿球温度15℃) | |
| 室外温度 | 冷房 35℃(乾球温度) | 暖房 7℃(乾球温度) | |
| 室外湿度 | 冷房 40%(湿球温度24℃) | 暖房 87%(湿球温度6℃) | |
| 設置条件 | 製品の据付説明書による標準設置 | | |
| 負荷条件 | 住宅 | 木造平屋、南向き和室、居間 | |
| | 部屋の広さ | 製品機種能力に見合った広さの部屋(畳数) | |
| 想定時間 | 1年間の使用日数 | 東京モデル | |
| | 1日間の使用時間 | 冷房 6月2日から9月21日までの112日間 | 暖房 10月28日から4月14日までの169日間 |
| | 1年間の使用時間 | 冷房 9時間/日 | 暖房 7時間/日 |
| | | 冷房 1008時間/年 | 暖房 1183時間/年 |

- 設置状況や環境、使用頻度が上記の条件と異なる場合、または、本来の使用目的以外でご使用された場合は、設計上の標準使用期間より短い期間で経年劣化による発火・けがなどの事故に至るおそれがあります。

ご使用前の前に

まずは使ってみる

こまかく設定する

機能を知りたい

きれいに保ちたい

困ったときは



問い合わせと修理を依頼される前に

修理を依頼される前にもう一度、次のことをご確認ください。

こんなときは、
故障ではありません。

「故障かな？」をもう一度確認してください。→ 48~52ページ

暖房運転中に...

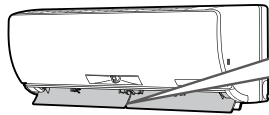

上下風向フラップが
水平になる

運転開始時、霜取り運転中、設定温度を超えた
ときは、上下風向フラップが水平になります。

→ 50ページ

室外機から...

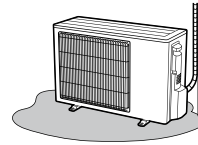

水または白い煙が出る

運転中は室外機から水や水蒸気が出るものが
あります。

→ 49ページ

運転を止めたのに止まらない
葉っぱ(🍃)が順番に点灯する

内部クリーン運転が設定されて
いませんか？

→ 48ページ

リモコン信号を受信しない

→ 48ページ

リモコンにお知らせが表示
されない

→ 48ページ

本体に表示が出ない

リモコンの「本体表示」が「切」の設定になって
いませんか？

→ 25, 39ページ

体感温度モニターに「FL」と
表示され、すべての表示が
点滅する

上下風向フラップを取付けてください。

→ 44, 52ページ

ナビランプ  が点灯しない

エアコンからのお知らせがないときは
点灯しません。

→ 15ページ

こんなときは、
修理を依頼する。

- → 49ページ の確認をしても室内機から水が漏れる。
- リモコンで操作できない。
(インバーター蛍光灯を点灯したとき
液晶、プラズマテレビの電源を入れたとき)
- 電源コードが熱くなる。
(ゆるいコンセントを使っているとき)
- 運転ランプと体感温度モニターの数字が点滅する。
- 電源コードの一部が破れている。
- テレビやラジオにノイズが出る。
(電波の弱い地域では増幅器の取付けをおすすめします)
- 異物を入れたり、水をかけてしまった。
- ブレーカーがたびたび切れる。

修理を依頼するときは、
必ずお知らせください。

- 1.品名 三菱ルームエアコン
- 2.形名 右側イラストをもと
に室内機をご確認
ください。

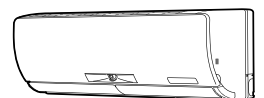

形名表示

- 3.お買上げ年月日
 - 4.故障内容(できるだけ具体的に)
 - 5.住所・お名前・電話番号、付近の目印など → 6ページ
- ※リモコンが故障、紛失した場合はサービス番号をお知らせください。
サービス番号:M21 3Y1 426

ご不明な点や修理については、
お買上げの販売店にご相談ください。

● 転居などで、お買上げの販売店に依頼できないとき → 57ページ

使用の前に

まずは使ってみる

こまかく設定する

機能を知りたい

きれいに保ちたい

困ったときは



保証とアフターサービス

■保証書(別添付)

- 保証書は、必ず「お買上げ日・販売店名」などの記入をお確かめのうえ、販売店からお受け取りください。内容をよくお読みのあと、大切に保存してください。

保証期間
お買上げ日から1年間です
(冷媒回路については5年間)

■補修用性能部品の保有期間

- 当社は、このルームエアコンの補修用性能部品を製造打切り後10年保有しています。
- 補修用性能部品とは、その製品の機能を維持するために必要な部品です。

■ご不明な点や修理に関するご相談は

- お買上げの販売店か下記の「三菱電機 ご相談窓口・修理窓口」にご相談ください。

■修理を依頼されるときは

- 「故障かな?と思ったら」→ 48~52ページにしたがって調べてください。
- なお、不具合があるときは、電源スイッチを切り、必ず電源プラグを抜いてから、お買上げの販売店にご連絡ください。

●保証期間中は

修理に際しましては、保証書をご提示ください。保証書の規定にしたがって、販売店が修理させていただきます。

●保証期間が過ぎているときは

修理すれば使用できる場合には、ご希望により有料で修理させていただきます。点検・診断のみでも有料となることがあります。

●修理料金は

技術料+部品代(+出張料)などで構成されています。

- 技術料…故障診断、故障箇所の修理および部品交換・調整・修理完了時の点検などの作業にかかる料金です。
- 部品代…修理に使用した部品代金です。
- 出張料…商品のある場所へ技術者を派遣する料金です。

■廃棄時にご注意願います

- 家電リサイクル法では、お客さまがご使用済みのルームエアコンを廃棄される場合は、収集・運搬料金と再商品化等料金(リサイクル料金)をお支払いいただき、対象品を販売店や市町村に適正に引き渡すことが求められています。

ご相談窓口・修理窓口のご案内(家電品)

取扱い・修理のご相談は、まず
お買上げの販売店へ

- お買上げの販売店にご依頼できない場合(転居や贈答品など)は、**各窓口**へお問い合わせください。

■お問合せ窓口におけるお客様の個人情報のお取り扱いについて

- 三菱電機株式会社は、お客様からご提供いただきました個人情報は、下記のとおり、お取り扱いします。
- 1.お問合せ(ご依頼)いただいた修理・保守・工事および製品のお取り扱いに関連してお客様よりご提供いただいた個人情報は、本目的ならびに製品品質・サービス品質の改善・製品情報のお知らせに利用します。
 - 2.上記利用目的のために、お問合せ(ご依頼)内容の記録を残すことがあります。
 - 3.あらかじめお客様からご了解をいただいている場合および下記の場合を除き、当社以外の第三者に個人情報を提供・開示することはありません。
 - ①上記利用目的のために、弊社グループ会社・協力会社などに業務委託する場合。
 - ②法令等の定める規定に基づく場合。
 - 4.個人情報に関するご相談は、お問合せをいただきました窓口にご連絡ください。

ご相談窓口 家電品の購入相談・取扱い方法

受付時間365日24時間

●三菱電機お客さま相談センター

いつもサンキュー 365日

0120-139-365 (無料)

フリーコール

携帯電話・PHS・IP電話の場合

三菱電機お客さま相談センター
〒154-0001 東京都世田谷区池尻 3-10-3
FAX (03) 3413-4049 (有料) **(03) 3414-9655** (有料)

■ご相談対応 平日 9:00~19:00
土・日・祝・弊社休日 9:00~17:00
上記以外の時間は受付のみ可能です。

修理窓口 家電品の修理の問合せ・修理の依頼

受付時間365日24時間

●三菱電機修理受付センター

フリーダイヤル



0120-56-8634 (無料)

インターネット

www.melsc.co.jp



携帯電話・PHS・IP電話の場合

| | | |
|----------------------|---|-------------------------------|
| 北海道・東北 関東甲信越 | 東日本 修理受付センター FAX (03) 3424-1115 (有料) | (03) 3424-1111 (有料) |
| 東海・北陸・関西 中国・四国・九州 | 西日本 修理受付センター FAX (06) 6454-3900 (有料) | (06) 6454-3901 (有料) |

●所在地、電話番号などについては変更になることがありますので、あらかじめご了承ください。

K10A

「ご使用の前に

まずは使ってみる

「ごまかく設定する

機能を知りたい

きれいに保ちたい

困ったときは



仕様



特定の化学物質の含有が基準値以下であり、環境に配慮した設計をしています。

冷房・暖房兼用セパレート形(インバーター)

| 仕様 | | 形名 | MSZ-ZXV221 | MSZ-ZXV251 | MSZ-ZXV281 | MSZ-ZXV281S | MSZ-ZXV361 | MSZ-ZXV361S | MSZ-ZXV401S | MSZ-ZXV561S | MSZ-ZXV631S | MSZ-ZXV711S |
|-------------|------------------------|-----------------------|------------|------------|------------|-------------|------------|-------------|-------------|-------------|-----------------------|-------------|
| | | -W(クリアホワイト) | | | | | | -T(クリアブラウン) | | | | |
| 冷房※1 | 電源 | | 単相100V | 単相100V | 単相100V | 単相200V | 単相100V | 単相200V | 単相200V | 単相200V | 単相200V | 単相200V |
| | 能力(kW) | | 2.2 | 2.5 | 2.8 | 2.8 | 3.6 | 3.6 | 4.0 | 5.6 | 6.3 | 7.1 |
| | 消費電力(W) | | 405 | 460 | 540 | 510 | 890 | 820 | 970 | 1890 | 2170 | 2950 |
| | 運転電流(A) | | 4.30 | 4.88 | 5.73 | 2.70 | 9.45 | 4.35 | 5.15 | 10.05 | 11.52 | 15.68 |
| | 室内側運転音(dB) | | 43 | 45 | 48 | 48 | 48 | 48 | 49 | 50 | 51 | 55 |
| | 室外側運転音(dB) | | 42 | 44 | 46 | 46 | 47 | 47 | 48 | 50 | 51 | 52 |
| 暖房※2 | 面積の目安(m ²) | 鉄筋アパート南向洋室 | 15 | 17 | 19 | 19 | 25 | 25 | 28 | 39 | 43 | 49 |
| | | 木造南向和室 | 10 | 11 | 13 | 13 | 16 | 16 | 18 | 25 | 29 | 32 |
| | 能力(kW) | 標準 | 2.5 | 2.8 | 3.6 | 3.6 | 4.2 | 4.2 | 5.0 | 6.7 | 7.1 | 8.5 |
| | | 低温 | 4.2 | 4.5 | 5.6 | 6.4 | 5.6 | 6.5 | 7.1 | 7.5 | 9.0 | 9.1 |
| | 消費電力(W) | 標準 | 445 | 520 | 650 | 630 | 805 | 780 | 1080 | 1590 | 1685 | 2170 |
| | | 低温 | 1310 | 1310 | 1750 | 2120 | 1750 | 2160 | 2600 | 2800 | 3500 | 3500 |
| 通年エネルギー消費効率 | 運転電流(A) | | 4.48 | 5.25 | 6.55 | 3.18 | 8.13 | 3.93 | 5.45 | 8.03 | 8.50 | 10.95 |
| | 室内側運転音(dB) | | 44 | 46 | 49 | 49 | 49 | 49 | 50 | 51 | 52 | 52 |
| | 室外側運転音(dB) | | 43 | 44 | 46 | 46 | 48 | 48 | 50 | 52 | 52 | 52 |
| | 面積の目安(m ²) | 鉄筋アパート南向洋室 | 11 | 13 | 16 | 16 | 19 | 19 | 23 | 30 | 32 | 39 |
| | | 木造南向和室 | 9 | 10 | 13 | 13 | 15 | 15 | 18 | 24 | 26 | 31 |
| | 区分 | | A | A | A | A | C | C | C | F | F | G |
| 質量(kg) | 室内機 | | 15 | 15 | 16 | 16 | 16 | 16 | 16 | 16 | 16 | 16 |
| | 室外機 | | 28 | 31 | 32 | 35 | 32 | 35 | 36 | 36 | 41 | 41 |
| 外形寸法(mm) | 室内機 | 高さ295×幅799×奥行312(317) | | | | | | | | | | |
| | 室外機 | 高さ550×幅800(+62)×奥行285 | | | | | | | | | 高さ630×幅809(+62)×奥行300 | |

●この仕様値は、JIS規格(JIS C 9612)に基づいた数値です。

※1 マニュアル冷房 室内27℃、室外35℃の温度環境で最大風量(上下風向:3番、左右風向:正面)における仕様値。

※2 マニュアル暖房 室内20℃、室外7℃(標準)、2℃(低温)の温度環境で最大風量(上下風向:2番、左右風向:正面)における仕様値。

●仕様値は50Hz・60Hz共通です。

●待機電力は0.5ワットです。

●運転音は反響音の少ない無響室で測定した数値です。実際に据付けた状態で測定すると周囲の音や反響を受け表示数値より大きくなるのが普通です。

●J-Moss(JIS C 0950)の規定に基づき、対象となる6物質(鉛、水銀、カドミウム、六価クロム、PBB、PBDE)の含有についての情報公開をしております。

詳しくはホームページをご覧ください。 www.MitsubishiElectric.co.jp/jmoss/

フロンの「見える化」表示について



家庭用エアコンには最大でCO₂(温暖化ガス)3,600kgに相当するフロン類が封入されています。地球温暖化防止のため、移設・修理・廃棄などにあたってはフロン類の回収が必要です。

この表示は、家庭用エアコンに温暖化ガス(フロン類)が封入されていることを、ご認識いただくための表示です。エアコンの取外し時はフロン類の回収が必要です。〈廃棄時には家電リサイクル法の制度に基づき適正な引き渡しをしていただければ、確実にフロン類の適正処理がなされます。〉

ご使用の前に

まずは使ってみる

うまく設定する

機能を知りたい

きれいに保ちたい

困ったときには



さくいん

あ

- アース端子 6
- アレル除菌脱臭空清フィルター
..... 44、47
- 入タイマー予約 20、35
- 運転入/切ボタン 7
- 運転内容確認 18、31
- 運転前の温度情報 11
- 運転前の電気代情報 11
- 運転モード 10
- 運転モードランプ 6
- 運転ランプ 6
- 液晶画面 7
- エコ貯金箱 17、29、39
- 応急運転スイッチ 6、54
- オール電化 26、39
- お好み設定 22、36
- おしらせ音 30、35
- おしらせ回数 29
- おしらせナビ
..... 11、15~17、30、35
- おしらせナビボタン 7
- おそうじリセットスイッチ 6、45
- 音の設定 30~31
- 温度状況 16
- 温度センサー 6

か

- 快適セレクト 11~14、34
- 快適セレクトボタン 7
- 学習エリア 30、32
- 風あて 16、22、36
- 風の調節 22~23、36
- 風の強さ 22
- 風よけ 16、22、36
- カビクリーンシャワー 40
- かんたん予約 20、35
- 切タイマー予約 20、35
- 気流 16
- 決定ボタン 7
- 高密度エアフィルター 43、46

さ

- 左右風向 22
- 左右風向フラップ 45、47

- さらっと除湿冷房 33
- 時刻合わせ 8、31
- 時刻で予約 20~21、35
- 室外機 6
- しつどセンサー 6
- しつど調節 10、26
- 室内機 6
- 霜取り 33
- 上下風向 36
- 上下風向フラップ 6、44、47
- 初期設定 26~28
- 除湿 10、33
- 吸込口 6
- スイング 22、36
- 据付位置 8~9、27
- スタート脱臭 40
- 生活エリア 30、32
- 設定 26~31
- 設定温度 10、33
- 設定しつど 10、33
- 操作音 31、39
- 送受信部 6~7
- 送風 33

た

- 体感 25、39
- 体感温度 25、32
- 体感温度モニター 6
- ダストボックス 43、46
- 暖房 10、33
- 停止時表示 28
- 電気代 10、16~17、28、30、39
- 電気単価 26、39
- 電流切換 27、39
- ドレンホース 6

な

- 内部クリーン 24、40
- ナビ設定 28~29
- ナビランプ 6、15、35
- 熱交換器 47
- ねむり 24、38

は

- 排水口 6

- ハイパワー 23、37
- 左の上下風向 22
- ピュアミスト 23、37
- フィルターおそうじメカ運転
..... 25、41
- 吹出口 6、47
- 複数台設置 28、54
- 不在省エネ 24、38
- 不在設定 24、38
- 不在停止 24、38
- 付属品 9
- べんり機能 23~25
- 本体表示 25、39

ま

- 丸洗いパネル 6、42、46
- 右の上下風向 22
- ミスト 23、37
- ムーブアイ 6、22、31、32、36
- ムーブアイ動作 31
- ムラなし 16、22、36
- メニュー 18
- メニューボタン 7、18
- 目標電気代 28~29、35
- 戻るボタン 7

や

- 予測電気代 11

ら

- ランドリー 34
- リセット 29~30
- リモコン 7
- リモコン再表示 27
- リモコン初期化 30
- リモコンホルダー 9
- 涼感 23、37
- 冷房 10、33
- ロング 22、36

英字

- CO₂排出量 16~17、28、30、39
- CO₂排出量係数 27
- ECOモニター 6、32

「」使用の前に

まずは使ってみる

こまかく設定する

機能を知りたい

きれいに保ちたい

困ったときには



よくあるお問い合わせ

暖房しているときも、室外機から水が出るの？

暖房運転時、室外機に霜がつくことがあります。
霜がつくとお部屋を暖める能力が低下します。
エアコンが定期的に自動で霜を溶かします。
溶けた霜が水や湯気となって出ます。

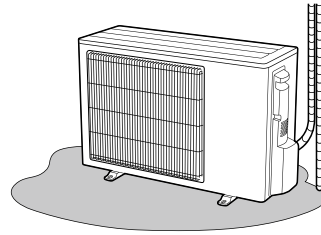

水または白い煙が出る

故障ではありません。

排水工事が必要なときはお買上げの販売店にご相談
ください。

なお、一部寒冷地域では室外機氷結のおそれがあり工事できない場合があります。

暖房中に上下風向フラップの向きが変わるんだけど？

暖房運転開始時、霜取り運転中は暖かい風を
出す準備をしています。
設定温度より室温が上がってしまった場合は、
暖めすぎを防ぐために室外機を停止します。
このときに冷たい風が出るのを防ぐため
上下風向フラップを水平にして風を弱めます。

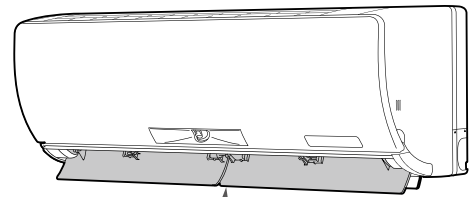

上下風向フラップが
水平になる

故障ではありません。

しばらくお待ちください。

愛情点検

●長年ご使用のエアコンは点検を!

●ルームエアコンの補修用性能部品の保有期間は
製造打切り後10年です。



こんな症状は
ありませんか

- 焦げ臭いニオイがする。
- 電源コードプラグやコードが異常に熱い。
- 電源プラグが変色している。
- ブレードが頻繁に落ちる。
- 架台や吊り下げなどの取付部品が腐食、ゆるんでいる。
- 室内機から水漏れがする。
- 運転音が異常に大きい。●その他の異常や故障がある。

ご使用
中止

故障や事故防止のため、スイッチを切りコンセントから電源プラグを外し、必ず販売店にご連絡ください。点検・修理に要する費用などは販売店にご相談ください。

お買上げ販売店名

電話

お買上げ(据付)日

年

月

日



静岡製作所 〒422-8528 静岡市駿河区小鹿3-18-1

SG79F528H03 11/3