

# MITSUBISHI

冷房・暖房兼用セパレート形（インバーター）

## 三菱ルームエアコン

霧峰

### 取扱説明書

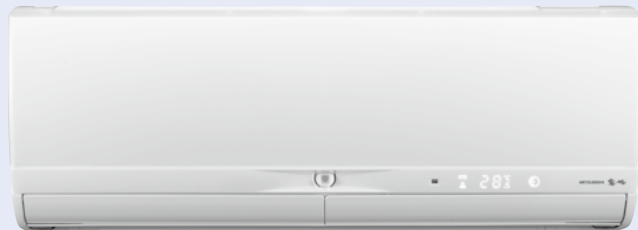

#### 形名

IM イスゼット Iイチックスパイ

IM イスゼット Iイチックスパイ

MSZ-HXV253・MSZ-HXV283S

MSZ-HXV403S・MSZ-HXV563S

ご使用の前に

まずは使ってみる

こまかく設定する

きれいに保ちたい

機能を知りたい

困ったときには

基本的な  
使いかたはこちら！  
👉 10ページ

エアコンが  
電気のムダを  
カットしてくれるって  
ホント？  
👉 14ページ

キレイに保つ  
ひけつは！  
👉 30ページ

このたびは三菱ルームエアコンをお買い求めいただきまして、まことにありがとうございます。

- ご使用の前に、正しく安全にお使いいただくため、この取扱説明書を必ずお読みください。そのあと大切に保存し、必要なときにお読みください。
- 保証書は必ず「お買上げ日・販売店名」などの記入を確かめて、販売店からお受取りください。
- お客さま自身では据付けないでください。（安全や機能の確保ができません）

この製品は国内用ですので日本国外では使用できません。また、アフターサービスもできません。

This appliance is designed for use in Japan only and can not be used in any other country. No servicing is available outside of Japan.

#### 製品登録のご案内

三菱電機では、ウェブサイトでのアンケートにお答えいただくと、お客さまに役立つ各種サービスをウェブサイトにてご利用できる「製品登録サービス」を実施しております。詳しくは下記のホームページをご覧ください。

[www.MitsubishiElectric.co.jp/mypage](http://www.MitsubishiElectric.co.jp/mypage)

# ムダなく快適、かしこく運転

## 「スマートSTOP」で、電気のムダをカット

→12~14ページ

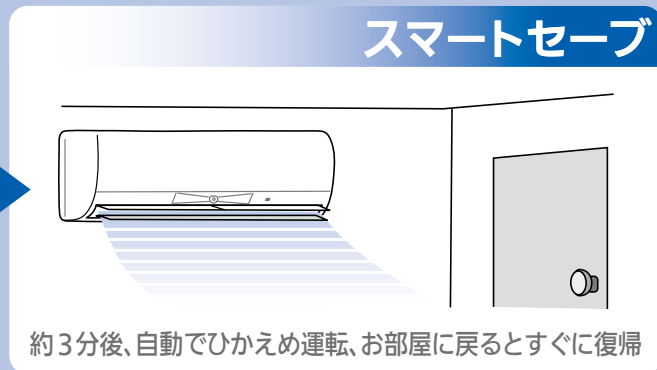
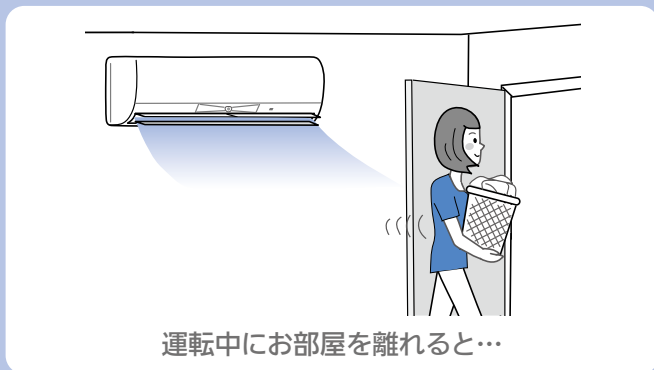

## 必要なとき、すぐに快適

→12~13ページ



## ハイブリッド運転で無理なく節電

→14ページ

### ハイブリッド運転

#### 夏のハイブリッド運転

体感温度を見はって「冷房」「冷風」「送風」を自動で切替え

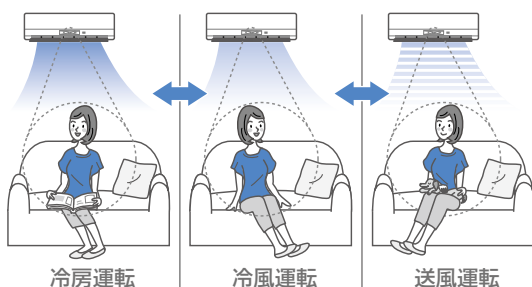

#### 冬のハイブリッド運転

天井にたまったムダな熱を循環させて再利用



# もくじ

ご使用の前に

まずは使ってみる

こまかく設定する

きれいに保ちたい

機能を知りたい

困ったときには

安全のために必ずお守りください	ページ 4~5
-----------------	------------

各部のなまえと機能	6~7
-----------	-----

お使いになる前に(準備)	8~9
--------------	-----

 <b>早わかりガイド</b> <small>基本操作</small>	10~11
--	-------

 <b>上手に使う</b>	スマートオン・スポットエアー	12~13
	スマートオフ・ハイブリッド運転(おすすめ節電)	14
	シーンから運転を選ぶ(快適セレクト)	15~17
	かしこく節電(節電アシスト)	18~21
	エアコンからのお知らせを確認する	22~23
	タイマーを設定する	24~25

	メニューから選んで設定する	26~29
	風の調節	27
	べんり機能	27~28
	しつど調節	28
	設定	28~29

	内部クリーン運転	30
	フィルターおそうじメカ運転	31
	部品の取外し	32~33
	部品のお手入れ	34~35
	部品の取付け	36~37

	詳しく知りたい	38~45
	ムーブアイ・スマートアイについて	46

	故障かな?	47~52
--	-------	-------

	知っておいていただきたいこと	53~55
--	----------------	-------

	問い合わせと修理を依頼される前に	56
	保証とアフターサービス	57

	仕様	58
	さくいん	59

	上手に使って、上手に節電!	60
--	---------------	----

エアコンの  
べんりな  
使い方です。

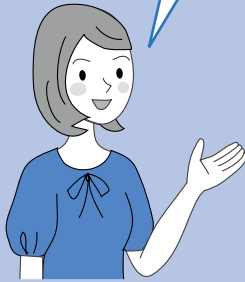

## 本書をご覧になるときに 知っておいていただきたい ポイント

- いろいろな検索方法で、すばやく探せます。

### 「もくじ」から探す

- ➡ 目的別に分類された「もくじ」から探すとき

### 「一覧」から探す

- ➡ 「快適セレクトシーン一覧」(→16~17ページ)  
「えらべる節電一覧」(→21ページ)から探すとき

### 「さくいん」から探す



- ➡ 「さくいん」(→59ページ)に記載されているキーワードから探すとき

- 操作手順の表記について

 マークのある操作については、リモコンを室内機の送受信部に向けてから行ってください。

# 安全のために必ずお守りください

お使いになる人や他の人への危害、財産への損害を未然に防ぐため、必ずお守りいただくことを説明しています。

 <b>警告</b>	誤った取扱いをしたときに、死亡や重傷などの重大な結果に結びつく可能性があるもの。
 <b>注意</b>	誤った取扱いをしたときに、軽傷または家屋・家財などの損害に結びつくもの。







■ “図記号” の意味は次のとおりです。

 禁止	 指示を守る
 ぬれ手禁止	 アース線接続
 水ぬれ禁止	 電源プラグを抜く

異常や不具合が発生したとき  
ただちに運転停止し「お買上げの販売店」にご相談ください。  
→ 57ページ

## 据付時は

### 警告



据付は、お買上げの販売店または専門業者に依頼する  販売店に相談	電源は必ずエアコン専用のコンセントを使用する  専用コンセント
据付には専門の知識と技術が必要です。お客さま自身で据付工事をされ不備があると、水漏れや感電・火災の原因になります。	専用以外のコンセントを使用すると、発熱・火災の原因になります。  専用コンセント
可燃性ガスが漏れるおそれのある場所への設置は行わない  設置禁止	アース(接地)を確実に行う  アース工事
漏電しゃ断器を取付ける  漏電しゃ断器取付け	指定冷媒以外は使用(冷媒補充・入替え)しない  禁止

### 注意

ドレン水を確実に排水できるようにする  排水	排水経路に不備があると、室内外機から水が滴下して家財などをぬらし、汚損の原因になることがあります。
--	---





## 移設・修理時は

### 警告

お客さま自身で分解・改造・修理・移動再設置をしない  禁止	移動再設置・修理する場合は、お買上げの販売店または三菱電機修理相談窓口にご相談する  販売店に相談
火災・感電・ケガ・水漏れの原因になります。	不備があると、感電や火災などの原因になります。
エアコンが冷えない・暖まらない場合は冷媒の漏れが原因のひとつとして考えられるので、お買上げの販売店に相談する 冷媒の追加を伴う修理の場合は、修理内容をサービスマンに確認する  サービスマンに確認する	エアコンに使用されている冷媒は安全です。冷媒は通常漏れることはありませんが、万一、冷媒が室内に漏れ、ファンヒーター、ストーブ、コンロなどの火気に触れると有害な生成物が発生する原因になります。

## ご使用時は

### 警告

長時間冷風を体に直接あてたり、冷やし過ぎない  禁止	体調悪化・健康障害の原因になります。
吹出口や吸込口をふさいだり、指や棒などを入れない  禁止	内部でファンが高速回転していますので、ケガの原因になります。
電源コードは、束ねたり、引っ張ったり、重いものを載せたり、ネジなどで傷つけたり、加熱したり、加工したりしない  禁止	感電や発熱・火災の原因になります。
電源プラグを抜いて停止をしない  禁止	感電や火災の原因になります。
電源プラグを差し込む際は、電源プラグ側だけでなくコンセント側にもほこりの付着、詰まり、がたつきがないことを確認し、刃の根元まで確実に差し込む  ほこりを取る	ほこりの付着、詰まり、がたつきがあると、感電や火災の原因になります。コンセントにがたつきがある場合は、販売店に相談してください。

ご使用前に

まずは使ってみる

こまかく設定する

きれいに保ちたい

機能を知らりたい

困ったときには

# ご使用時は

## 警告

電源コードは、途中で接続したり、延長コードの使用・他の電気器具とのタコ足配線をしない

感電や発熱・火災の原因になります。

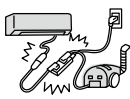

禁止

異常時(焦げ臭いなど)は、運転を停止して電源プラグを抜くか、ブレーカーを切る

異常のまま運転を続けると故障や感電・火災などの原因になります。お買上げの販売店または三菱電機修理相談窓口にご相談してください。



プラグを抜く

室内機内部の洗浄はお客様自身では行わず、必ずお買上げの販売店または三菱電機修理相談窓口にご相談する

誤った洗浄剤の選定・使用方法で洗浄を行うと、樹脂部分が破損したり水漏れなどの原因になります。

また、洗浄剤が電気品やモーターにかかると故障や発煙・発火の原因になります。



販売店に相談

## 注意

食品・動植物・精密機器・美術品の保存など特殊用途には使用しない

品質低下または動植物への害の原因になります。

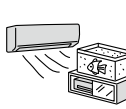

使用禁止

ぬれた手でスイッチを操作しないプラグを抜き差ししない

感電の原因になることがあります。



ぬれ手禁止

燃焼器具と一緒に運転するときは、こまめに換気する

換気が不十分な場合は、酸素不足の原因になります。



換気

エアコンの風が直接あたる所に燃焼器具を置かない

不完全燃焼の原因になります。



設置禁止

## 注意

電源プラグを抜くときは、電源コードを引っ張って抜かない

芯線の一部が断線して発熱・発火の原因になることがあります。



禁止

長期間使用で傷んだままの据付台などで使用しない

ユニットの落下につながりケガなどの原因になることがあります。



禁止

エアコンを水洗いしたり、花瓶など水の入った容器を載せたりしない

感電や発火の原因になることがあります。



水ぬれ禁止

動植物に直接風をあてない

動植物に悪影響をおよぼす原因になることがあります。



禁止

室内外機の下に他の電気製品や家財などを置かない

水が滴下する場合があります。汚損や故障の原因になることがあります。



設置禁止

室内外機の吸込口やアルミフィンにさわらない

ケガの原因になることがあります。

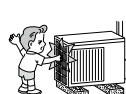

禁止

室外機の上に乗ったり、ものを載せたりしない

落下・転倒によりケガの原因になることがあります。



禁止

エアコンの操作やお手入れのときは不安定な台に乗らない

転倒などケガの原因になることがあります。



禁止

殺虫剤・可燃性スプレーなどを吹きつけない

火災・変形の原因になることがあります。



使用禁止

雷が鳴り落雷のおそれがあるときは運転を停止し、電源プラグを抜く

被雷すると、故障の原因になることがあります。



プラグを抜く

お手入れをするときは必ず運転を停止し、電源プラグを抜くか、ブレーカーを切る

内部でファンが高速回転していますので、ケガの原因になることがあります。



プラグを抜く

長期間使用しない場合は、電源プラグを抜くか、ブレーカーを切る

ほこりがたまると、発熱や発火の原因になることがあります。



プラグを抜く

窓や戸の開けっぱなしなど、高温(80%以上)で長時間運転はしない

室内機に露が付き、滴下して家財などをぬらし、汚損の原因になることがあります。



運転禁止

乾電池の交換は2本とも新しい同種のものにする

古い乾電池を混ぜて使用すると発熱・液漏れ・破裂の原因になることがあります。



同種のものに

乾電池を充電・分解したり火の中に投入しない

液漏れ・破裂・発火の原因になることがあります。



禁止

エアコンを数シーズン使用した場合は、通常のお手入れとは別に点検整備を行う

室内機の内部にゴミやほこりがたまって、ニオイが発生したり、除湿水の排水経路を詰まらせ、室内機からの水漏れの原因になることがあります。点検整備には専門の知識と技術が必要です。お買上げの販売店に依頼してください。



点検整備

ご使用の前に

まずは使ってみる

こまかく設定する

きれいに保ちたい

機能を知りたい

困ったときには

# 各部のなまえと機能

## 室内機

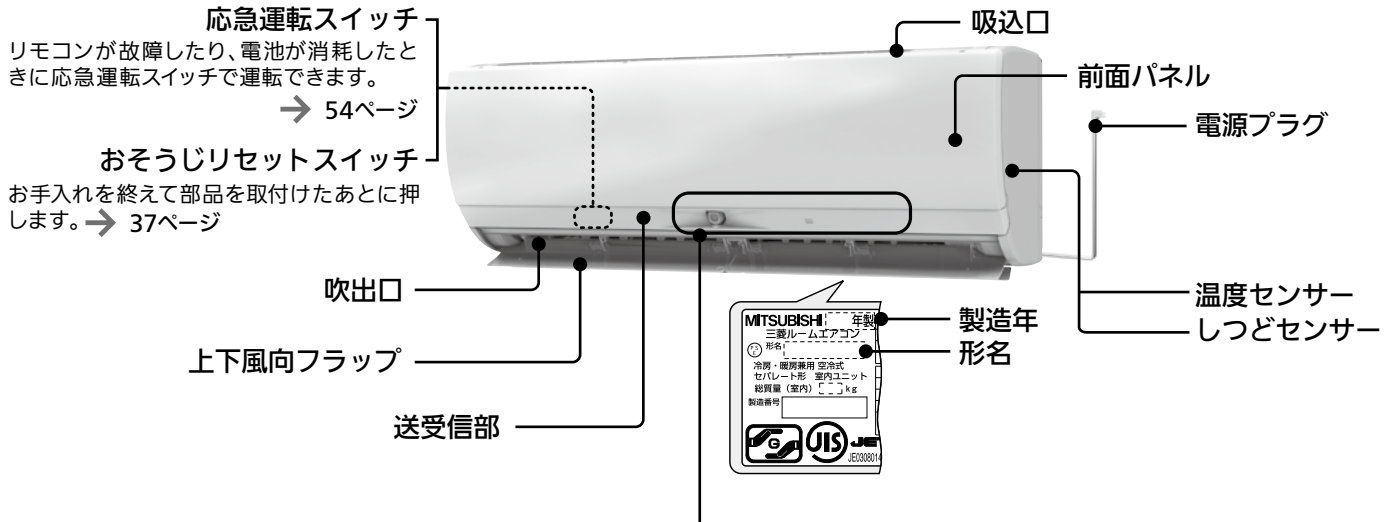

**応急運転スイッチ**  
リモコンが故障したり、電池が消耗したときに応急運転スイッチで運転できます。  
→ 54ページ

**おそうじリセットスイッチ**  
お手入れを終えて部品を取付けたあとに押します。→ 37ページ

**運転ランプ**  
運転中や入タイマーが予約されているときに点灯します。

**体感温度モニター**  
現在の体感温度(室温)が表示されます。  
● 設定温度を変更したときは、設定した温度が約3秒間表示されます。その他動作状態を記号で表示してお知らせすることがあります。  
→ 52ページ

**ナビランプ**  
エアコンからお知らせがあるときに点灯します。  
→ 22ページ

**ムーブアイ**  
左右に動きながら人や部屋の状況を検知します。  
→ 46ページ

**スマートアイ**  
エアコンの前に立っている人や、部屋の状況を検知します。  
→ 46ページ

**スマートアイランプ**  
スマートオン・スポットエアーが有効なときに点灯します。

**運転モードランプ**  
リモコン信号を受信すると、ムーブアイの周囲が約1秒間点灯します。点灯する色は、運転モードによって変わります。  
● 冷房でおすすめ節電を設定しているときは、運転中に青や白のランプが点灯することがあります。→ 19ページ  
● スポットエアーで涼風または温風で運転しているときは、運転モードランプが次のように点灯します。  
・冷房運転時・・・青と白が交互に点灯  
・暖房運転時・・・橙と薄橙が交互に点灯

運転モード	点灯色
冷房	青
暖房	橙
除湿	緑
送風	白
スポットエアー (冷房)	青←→白
スポットエアー (暖房)	橙←→薄橙

## 室外機

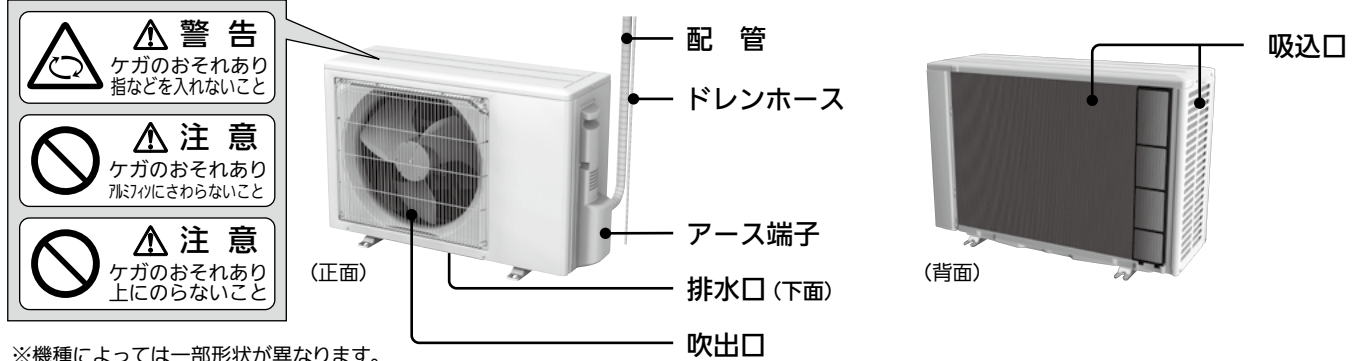

- 警告**  
ケガのおそれあり  
指などを入れないこと
- 注意**  
ケガのおそれあり  
汚れにさわらないこと
- 注意**  
ケガのおそれあり  
上にのらないこと

※機種によっては一部形状が異なります。

ご使用の前に

まずは使ってみる

こまかく設定する

きれいに保ちたい

機能を知りたい

困ったときには

# リモコン

液晶画面が消灯している状態で **運転入/切** **冷房** **除湿** **暖房** 以外のボタンを押すと液晶画面が点灯します。

液晶画面が消灯しているときは、まず液晶画面を点灯させてからリモコン操作を開始してください。

**運転入/切** **冷房** **除湿** **暖房** は液晶画面が消灯していても操作できます。

## 液晶画面について

- 約30秒間操作しないと、表示は消灯します。**運転入/切** **冷房** **除湿** **暖房** 以外のボタンを押すと、再び点灯します。
  - ・液晶画面が消灯し約1分以内に再点灯させると、消灯前の画面が表示されます。
  - ・約1分以上経過した後に再点灯させると、運転モードと設定温度が表示された画面に戻ります。
- 設定項目によっては、液晶画面の下側に簡単な操作説明が表示されます。
- 黒く網かけされた項目は設定できません。**決定** を押しと、簡単な説明が表示されます。
- スマートオン、スマートオフ設定時は、リモコン表示と室内機の運転モードが違うときがあります。そのときは **冷房** **除湿** **暖房** を押すことで、運転モードを一致させることができます。

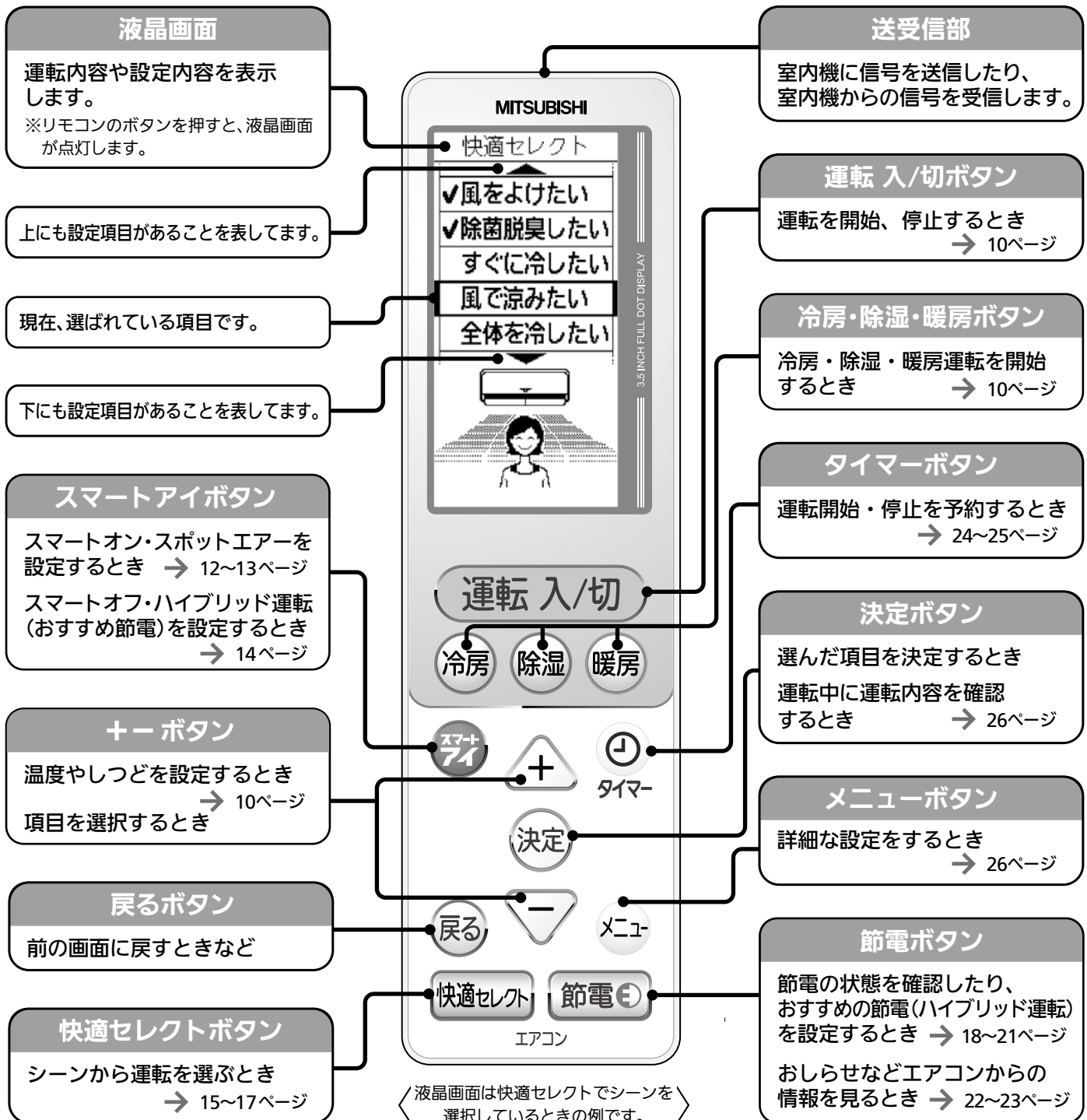

ご使用の前に

まずは使ってみる

こまかく設定する

きれいに保ちたい

機能を知りたい

困ったときには

# 🖐️ お使いになる前に(準備)

最初に設定してください

## 手順1 時刻合わせ

時刻を設定しないと、タイマーなどの機能が使えません。

1 リモコンの裏ボタンを外し、電池を入れて、リセットボタンを押す

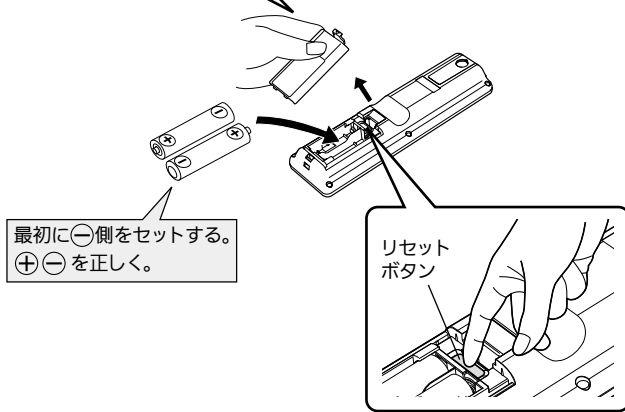

2 で時刻を合わせて、 を押す

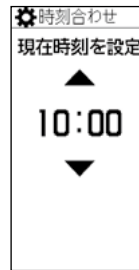

- 時刻表示は24時間制です。
- 時刻を合わせたら、必ず を押してください。
- 液晶画面消灯後、約1分間操作をしないと、時刻合わせは解除されます。再度設定してください。

→ 26, 29ページ

3 設定完了画面が表示されます。

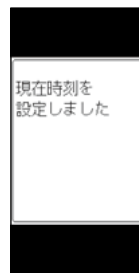

- その後、液晶画面が消灯します。
- を押して、時刻が正しく表示されているか確認してください。

## 手順2 据付位置の設定

室内機の据付位置に合わせて、リモコンで据付位置の設定を行います。

1 を押す

メニュー一覧が表示されます。

2 で「設定」を選び、 を押す

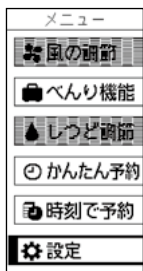

設定できる項目が表示されます。

3 で「初期設定」を選び、 を押す

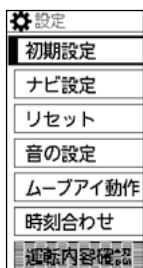

初期設定項目が表示されます。

4 で「据付位置」を選び、 を押す

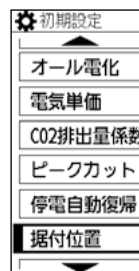

据付位置を設定する画面が表示されます。

5 で据付位置を選び、 を押す

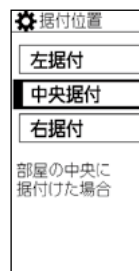

- 据付位置は「据付位置について」を参照して、選んでください。

→ 9ページ

- 電池交換時は再度 **手順1** の時刻合わせを行ってください。電池を抜いたり、リセットボタンを押すと、据付位置、複数台設置などの設定以外はご購入時の設定に戻ります。一度設定を確認してください。
- 同じ機種のエアコンを複数設置している場合は、号機を設定することでリモコン信号の混信による誤動作を防ぐことができます。

→ 54ページ

ご使用の前に

まずは使ってみる

こまかく設定する

きれいに保ちたい

機能を知りたい

困ったときには



## 付属品

### リモコン

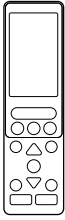

### 単3形アルカリ乾電池(2本)



### 取扱説明書



壁に取付けるリモコンホルダーは別売です。お買上げの販売店でお求めください。

### リモコンホルダー

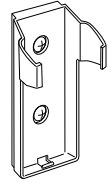

品名	リモコンホルダー (別売)
形名	MAC-184RH
希望小売価格	630円(税込)

※希望小売価格は2012年11月現在の価格です。

## リモコンの取扱い

室内機の送受信部へ信号を送信したり、おしらせを受信したりします。

→ 6~7ページ

- 室内機の送受信部に向け、正面6m以内で操作してください。
- 室内機との間に、信号をさえぎるものを置かないでください。
- 直射日光があたる場所やストーブなどの近くには置かないでください。
- リモコンに強い衝撃を与えないでください。
- リモコンを水に濡らさないでください。
- 信号を受信しない、表示が出ない、表示がうすいときは
- リモコンを壁などに取付けるときは、リモコンの上側裏にあるフックの掛け穴を“カチッ”と音がするまで引き出して、フックに引っ掛けて使用してください。

→ 48ページ

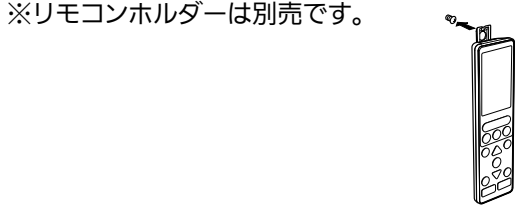

- 約30秒間何も操作しないと、表示は消灯します。  
(運転入/切) (冷房) (除湿) (暖房) 以外のボタンを押すと、再び点灯します。  
 液晶画面が消灯し約1分以内に再点灯させると、消灯前の画面が表示されます。  
 約1分以上経過すると、運転モードと設定温度が表示された画面に戻ります。
- 室内の温度が極端に高いときや低いときに液晶画面が見えづらくなる場合があります。そのときは、液晶の濃淡の設定を変更してください。

画面濃淡調整 → 26, 28ページ

### 乾電池について

- リモコンの電池が少なくなると液晶画面に「電池交換」表示が点灯します。点灯後約3日で操作ができなくなりますので、2本とも新しい単3形アルカリ乾電池(LR6)と交換してください。(電池の寿命は約1年です)
- 付属の乾電池は動作確認用です。1年未満で電池の寿命がなくなることがあります。
- 種類の違う乾電池や新しい乾電池と使用した乾電池を混ぜて使用しないでください。
- 充電式電池やマンガン乾電池を使用しないでください。誤動作することがあります。
- 乳幼児の手の届く所に置かないでください。誤って飲み込むおそれがあります。

## 据付位置について

〈室内機の据付位置の設定の目安〉

50cm以内のときは左据付      50cm以内のときは右据付

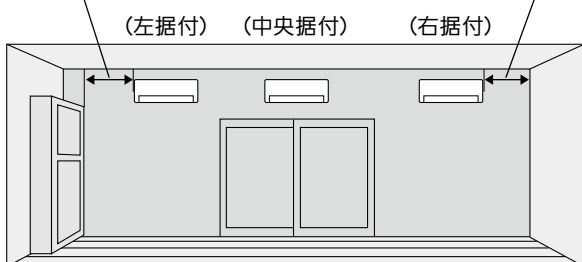

〈リモコンの表示〉



- 運転中に(決定)を押すと、据付位置の設定を確認できます。
- 据付位置を正しく設定しないと、お部屋の冷えや暖まりが遅くなる場合があります。

現在の運転内容を確認するには → 26ページ

ご使用の前に

まずは使ってみる

こまかく設定する

きれいに保ちたい

機能を知りたい

困ったときには



# 早わかりガイド

## 基本操作

### エアコンを使ってみる

#### 運転を開始したいとき

運転入/切 または 冷房 除湿 暖房 を押す

▶ 運転入/切 を押したときは前回と同じ運転を行います。

#### 温度やしつどを変えたいとき

+ 上げる

設定できる範囲

<冷房・暖房> 温度：16～31℃      <除湿> しつど：40～70%

決定

- 下げる

▶ 冷房運転時にしつどを変えたいときは → 26, 28ページ  
▶ 設定温度(しつど)が表示されている画面でのみ変更できます。

#### 運転を停止したいとき

運転入/切 を押す

運転を停止すると液晶画面に電気代が表示されます。



※表示される電気代は目安です。設定により、変わることがあります。

詳しくは → 38～39, 45ページ

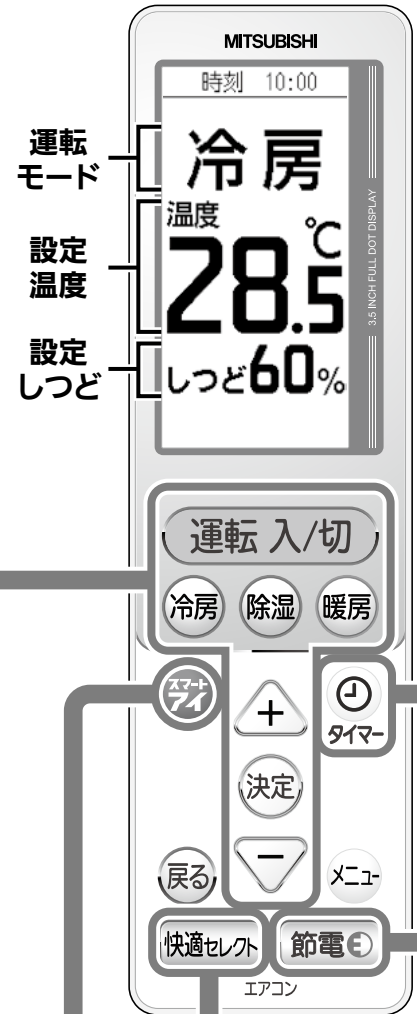

### スマートアイで手間なく快適！

スマートアイ を押す

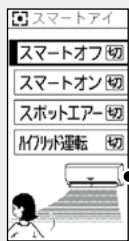

アニメーションが表示されます。

#### スマートオフ (スマートセーブ)※

お部屋を離れると自動でひかえめ運転消し忘れても自動で運転を停止！

スマートオフ
入
切
人がいなくなると自動で省エネ運転に切り替え、そのまま人がいない状態が一定時間経くと自動で停止します

#### スポットエア

運転中のエアコンの前に立つだけで涼風運転(冷房時)、温風運転(暖房時)を開始！

スポットエア
入
切
エアコンの前に立っている間冷房中は涼風を当てます、暖房中は温風を当てます

#### スマートオン

停止中のエアコンの前に立つだけで運転を開始！

スマートオン
入
切
エアコンの前に立つと運転を開始します
エアコンが停止中のみ有効となる機能です

#### ハイブリッド運転 (おすすめ節電)

お部屋を見はってムダなく節電！さらに快適もキープします！

おすすめ節電
おすすめ冷房
おすすめ暖房
おすすめ切
センサーや気流制御の機能を活用してハイブリッド運転により節電します

※スマートオフを「入」にすると、スマートセーブも運動して「入」になります。スマートセーブのみを「入」にするときは → 26～27ページ

詳しくは → 12～14ページ

ご使用の前に

まずは使ってみる

こまかく設定する

きれいに保ちたい

機能を知りたい

困ったときには

# かんたんにタイマー予約！

 タイマーを押す

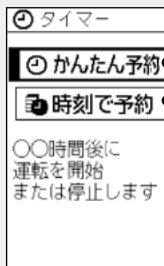

設定した〇〇時間後にタイマーを予約したいときは **かんたん予約**  
設定した時刻にタイマーを予約したいときは **時刻で予約**

詳しくは → 24~25ページ

# 上手に使って、かしこく節電したい！

 節電を押す



節電診断をして



節電レベルが表示されます。

おすすめ節電

おすすめの節電運転をまとめて設定します。



えらべる節電

ご希望の節電運転をえらんで設定します。

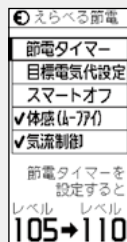

おしらせナビ

エアコンからのおしらせが表示されます。

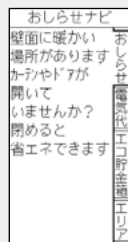

詳しくは → 18~21ページ

# ボタンひとつで快適セレクト！

快適セレクトを押す

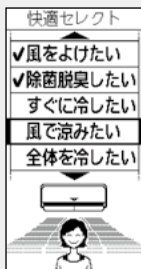

お好みのシーンを選んで



お好みの快適に！

詳しくは → 15~17ページ



# スマートオン・スポットエアー

エアコンの前に立つと、自動で運転を開始します。また、涼風や温風ですばやく快適になります。

## スマートオン・スポットエアーを設定する



### 1 **スマートアイ** を押す

アニメーションが表示されたあと、選んでいる項目の説明が表示されます。

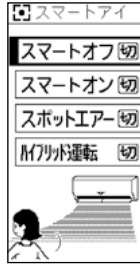

### 2 **+** / **-** でスマートオン、またはスポットエアーを選び、**決定** を押す

設定画面が表示されます。

**スマートオン** …停止中のエアコンに向かって立つと、運転を開始します。

**スポットエアー**…冷房運転時は、エアコンの前に立っている人の上半身に向けて、より風を強めた**涼風運転**に切り替わります。

**暖房運転時は**、エアコンの前に立っている人の足元に向けて、より吹き出し温度を高めた**温風運転**に切り替わります。

※冷房・暖房運転時のみ動作します。

→ 40ページ

- 前の画面に戻すには **戻る** を押してください。

### 3 **+** / **-** で「入」を選び、**決定** を押す

設定するとスマートアイランプが点灯します。

スマートアイランプが点灯しているときにエアコンの前に立つと、スマートオンまたはスポットエアーを開始します。

- 一度「入」に設定すると、解除するまで「入」のままです。解除するときは「切」を選んでください。
- 「入」に設定しても、スマートアイランプが点灯しないときがあります。

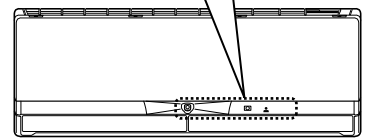
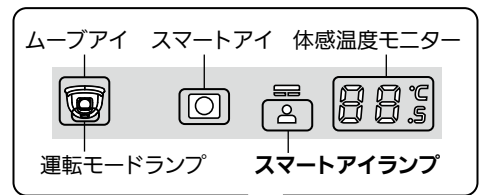

→ 47ページ

### 4 設定が完了すると、室内機から受信音が鳴ります。

ご使用の前に

まずは使ってみる

こまかく設定する

きれいに保ちたい

機能を知りたい

困ったときには

スマートオンで運転を開始するときは、停止中に 5 の動作を行います。  
スポットエアーを開始するときは、運転中に 5 ~ 7 の動作を行います。

## 5 エアコンの前に近づく

- 動作範囲内に近づいてください。
- 体感温度モニターに「3」→「2」→「1」とカウント表示を行います。
- 運転モードランプが点灯し、音が鳴ったあとに動作を開始します。

### ■スマートオンのみ

- 開始時の運転モードは、前回運転時と同じになります。
- 長期間ご使用にならなかった場合、室温によって冷房・暖房運転の切り替えを自動判定することがあります。

カウント表示終了後、スマートオンの場合は動作を開始します。スポットエアーの場合は 6 以降に進んでください。

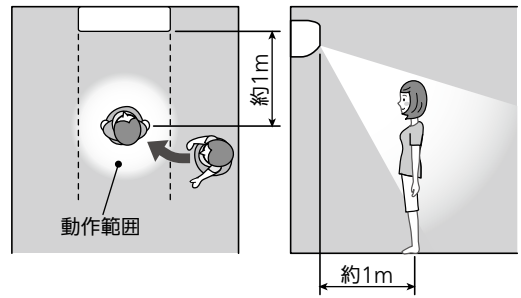

## 6 エアコンの前に立ち続ける

動作範囲内に立っている間、スポットエアーを続けます。  
運転中は運転モードランプが点灯します。

- 冷房時・・・青と白が交互に点灯
- 暖房時・・・橙と薄橙が交互に点灯

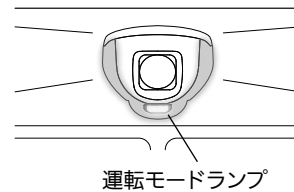

## 7 エアコンから離れる

動作範囲から離れるとスポットエアーは終了し、スポットエアー前の運転に戻ります。  
また、次の場合でもスポットエアーは終了します。

- 一定時間が経過したとき。
- エアコンの前に立つ人の体感温度が変化したとき。
- リモコン操作したとき。(冷房時に(冷房)、暖房時に(暖房)を押したとき)

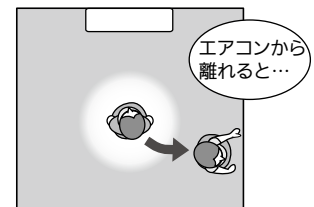

反応しにくいときは、次のことを試してください。

- 一度エアコンの動作範囲から左右に離れたあと、再度エアコンの前に立ってください。
- 立つ位置を一步手前になしてください。(約75cm)
- 動作が開始するまで、スマートアイに向けて手をかざし続けてください。

※正しく動作が行われないときは… → 47ページ



## スマートアイ感度調整について

お部屋の状況に合わせてスマートアイ感度を調整することができます。  
動作が開始しないときや、動作させたくないのに動作してしまうときなどは感度を調整してください。

こんなときは(お部屋の状況)	設定する感度
室温が高く、スマートアイランプが消灯しているとき	超高感度
<ul style="list-style-type: none"> <li>● エアコンの近くに、家具などの障害物があり、反応しないとき</li> <li>● 約1mの動作範囲に近づけず、反応しないとき</li> <li>● エアコンの据付位置が高く、反応しないとき</li> <li>● エアコンの近くにテレビなどの熱源があり、反応しないとき</li> </ul>	高感度
ご購入時の設定です。通常はこの設定でお使いください	標準
エアコン近くで生活することが多く、動作させたくないのに反応してしまうとき	低感度

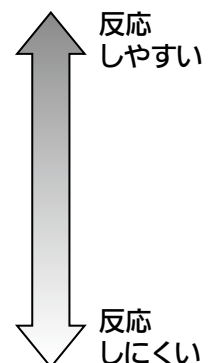

### ■低感度設定について

低感度に設定すると、動作範囲内でも反応しにくくなります。エアコンに近づいて、スマートアイに向けて手をかざすことで動作させてください。

- 感度を調整しても正しく動作が行われないときは… → 47ページ

スマートアイ感度を調整する → 26~27ページ

ご使用の前に

まずは使ってみる

こまかく設定する

きれいに保ちたい

機能を知りたい

困ったときには



# スマートオフ・ハイブリッド運転 (おすすめ節電)

人がいないときは、自動でひかえめ運転や運転を停止。人がいるときは快適さを保ちながら、運転モードを自動で切り替えます。

## スマートオフを設定する



**1** **スマート**を押す

アニメーションが表示されたあと、選んでいる項目の説明が表示されます。

**2** **+** / **-** でスマートオフを選び、**決定**を押す

設定画面が表示されます。

- 人がいない状況が約3分続くと自動的にひかえめ運転に切り替わります。約30分たつと冷暖房オフになり、約3時間で運転を停止します。  
※設定温度と室温の差がある場合は、戻ってきたときの運転負荷を減らすために、冷暖房することがあります。
- 前の画面に戻すには**戻る**を押してください。

**3** **+** / **-** で「入」を選び、**決定**を押す

- 解除するときは「切」を選んでください。
- 一度設定すると、解除するまで設定は「入」のままです。

**4** 設定が完了すると、室内機から受信音が鳴ります。

詳しく知りたい → 39ページ

## ハイブリッド運転(おすすめ節電)を設定する

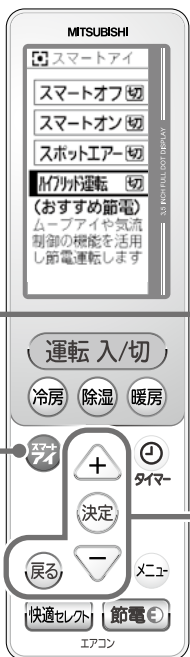

**1** **スマート**を押す

選んでいる項目の説明が表示されます。

**2** **+** / **-** でハイブリッド運転を選び、**決定**を押す

設定画面が表示されます。

- 体感温度やお部屋の温度状況に合わせて、快適さを保ちながら運転モードを自動的に切り替えます。
- 前の画面に戻すには**戻る**を押してください。

**3** **+** / **-** で項目を選び、**決定**を押す

- 冷房時は「おすすめ冷房」、暖房時は「おすすめ暖房」を選んでください。
- 解除するときは「おすすめ切」を選んでください。
- 一度設定すると、「おすすめ切」を選ぶ、または運転モードを変更するまで設定は「おすすめ冷房」、「おすすめ暖房」のままです。
- 設定を変更しても解除することがあります。

**4** 設定が完了すると、室内機から受信音が鳴ります。

おすすめ節電(ハイブリッド運転) → 19ページ

ご使用の前に

まずは使ってみる

こまかく設定する

きれいに保ちたい

機能を知りたい

困ったときには



# シーンから運転を選ぶ (快適セレクト)

お好みのシーンを選ぶだけで、快適な運転を設定できます。

## シーンを選んで設定する



1

**快適セレクト** を押す

運転モード別に選べるシーンの一覧が表示されます。

- 運転停止中にシーンを選んで運転を開始することもできます。

2



でお好みのシーンを選び、**決定** を押す

設定画面が表示されます。

- 前の画面に戻すには **戻る** を押してください。

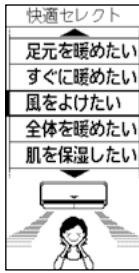

3



で「入」を選び、**決定** を押す 

- シーンを解除するときは、「切」を選んでください。

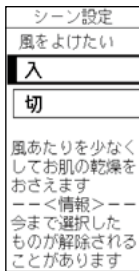

4

設定が完了すると、室内機から受信音が鳴ります。

詳しく知りたい → 40ページ

## お好みのシーンを設定すると…

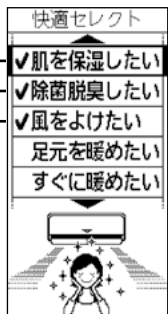

設定されている  
シーン

設定されているシーンには、液晶画面の左に **✓** が表示されます。

● シーンは複数設定することができます。

- 設定したシーンはアニメーションで表示されます。
- 後に設定したシーンが上に表示されます。
- シーンから設定していなくても、メニューで設定した内容やおしらせナビで設定した内容によっては、**✓** の表示が変わることがあります。
- シーンによっては、一定時間後や運転停止後、自動的に解除されるものがあります。
- シーンによっては同時に設定できないものがあります。(後から設定したシーンが優先されます)  
例)「風をよけたい」と「風で涼みたい」

ご使用の前に

まずは使ってみる

こまかく設定する





きれいに保ちたい

機能を知りたい

困ったときには

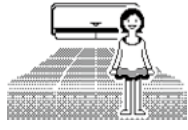
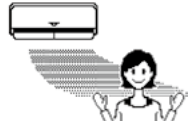
# シーンから運転を選ぶ (快適セレクト)(つづき)

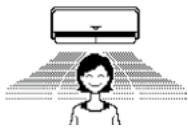
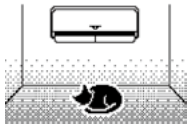
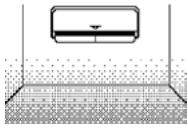
## 快適セレクトシーン一覧

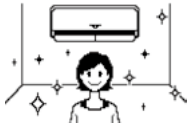
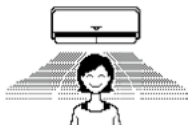
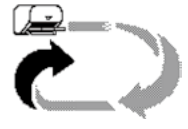
シーンの名称	運転の内容	選択できる運転モード
足元を暖めたい 	足元を見はって足元から集中的に暖めます。 (約1時間後に自動で解除されます) ハイパワー運転 → 43ページ	暖房
すぐに暖めたい 	ハイパワー運転で早く暖めます。 (約1時間後に自動で解除されます) ハイパワー運転 → 43ページ	停止中 暖房
すぐに冷したい 	ハイパワー運転で早く冷します。 (約1時間後に自動で解除されます) ハイパワー運転 → 43ページ	停止中 冷房
風をよけたい 	風あたりを少なくします。	冷房 暖房
風で涼みたい 	風をスイングさせ涼しくします。	冷房
全体を暖めたい 	部屋全体をムラなく暖めます。	暖房
全体を冷したい 	部屋全体をムラなく冷します。	冷房
肌を保湿したい 	ピュアミスト(水の微粒子)がお肌を保湿します。 ミスト運転 → 43ページ	冷房 暖房
除菌脱臭したい 	ピュアミスト(水の微粒子)が空気をきれいにします。 ※停止時に設定したとき、運転モードは送風になります。 ミスト運転 → 43ページ	停止中※ 冷房 除湿 暖房 送風 ランドリー
送風にしたい 	送風運転に変更します。	停止中 冷房 除湿
空気を回したい 	空気を循環させ温度ムラをなくします。 (運転モードは送風になります)	停止中 冷房 除湿 暖房 送風

ご使用の前に

まずは使ってみる

こまかく設定する

きれいに保ちたい

機能を知りたい

困ったときには

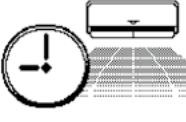

シーンの名称	運転の内容	選択できる運転モード
快適に眠りたい 	運転音を下げた後30分後に、ねむりの設定に切り替わります。 ねむり運転 → 44ページ	暖房 送風 冷房 除湿
音を下げたい 	風を弱くして音を下げた運転をします。 (お部屋の冷えや暖まりが弱くなる場合があります)	暖房 送風 ランドリー 冷房 除湿
部屋干ししたい 	洗濯物の乾燥に適した運転をします。 (運転モードはランドリーになります。約3時間30分後に自動で運転を停止します) ランドリー → 39ページ	停止中 暖房 送風 冷房 除湿
0.5時間後に切 	0.5時間後に運転を停止します。 (時間は変更することができます)	暖房 送風 冷房 除湿
0.5時間後に入 	0.5時間後に運転を開始します。 (時間は変更することができます)	停止中
10℃暖房したい 	設定温度を10℃にして暖房します。 10℃キープ暖房について → 38ページ	停止中 暖房
細かい設定へ 	メニュー画面に切り替えます。 メニューからの設定方法 → 26ページ	停止中 暖房 送風 ランドリー 冷房 除湿

### 「0.5時間後に入」「0.5時間後に切」の時間を変更するときは？

15ページ「シーンを選んで設定する」の **2** の画面で「0.5時間後に切」を選ぶと、**1** が表示されます。

**1** ~ **3** の手順で操作すると、時間を変更できます。

- 「0.5時間後に入」の時間も同様に変更してください。

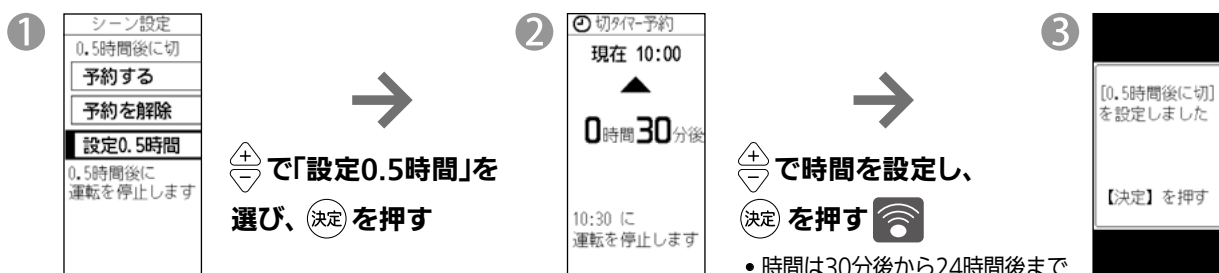

- 時間は30分後から24時間後まで30分間隔で設定できます。

- 時間を設定すると、シーンは設定されます。
- 「0.5時間後に入」を設定したときは、シーン設定後に運転モード、設定温度(しつど)を変更することができます。



# かしこく節電 (節電アシスト)

今の節電の状態を確認し、節電になる使いかたを設定できます。

今の節電の状態を知りたい

設定内容から節電の状態を診断します。

## 1 節電🔋を押す

アニメーションが表示されたあと、節電レベルが表示されます。



今の節電レベル  
数字が大きいほど  
節電レベルは高くなります。  
(最高200)

- 節電レベルは、リモコンで設定した運転内容によって変わります。
- ランドリー運転中は、節電レベルの診断はできません。



ご使用の前に

まずは使ってみる

こまかく設定する

きれいに保ちたい

機能を知りたい

困ったときには

さらに節電したり、エアコンからの情報を確認するには？



### おすすめ節電※(ハイブリッド運転)

→ 19ページ

おすすめの節電運転をまとめて設定できます。また、お部屋や人の状況に合わせて運転を自動で切り替えます。

### えらべる節電

→ 20~21ページ

節電になる使いかたを選んで設定できます。

### おしらせナビ

→ 22~23ページ

電気代を確認したり、気づかなかった運転のムダをお知らせします。

※MSZ-HXV403S。当社環境試験室(14畳、外気温:冷房30℃/暖房2℃)において、同一体感温度(冷房28℃/暖房23℃)が得られるように運転した場合。安定時1時間における、おすすめ節電OFF(冷房220Wh/暖房723Wh)とおすすめ節電ON(冷房27Wh/暖房672Wh)の消費電力量比較。使用環境により効果が異なります。

ムーブアイや気流を活用して節電運転を行います。お部屋や人の状況に合わせて快適を保ちながら運転モードを自動的に切り替えます。



1

節電 を押す

アニメーションが表示されたあと、節電レベルが表示されます。

2

で「おすすめ節電」を選び、 を押す



設定画面が表示されます。

● 前の画面に戻すには を押してください。

3

で運転を選び、 を押す

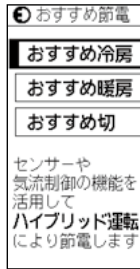

おすすめ冷房・・・冷房運転時の節電設定  
 おすすめ暖房・・・暖房運転時の節電設定  
 おすすめ切・・・おすすめ節電を解除します。

4

設定が完了すると、室内機から受信音が鳴ります。

おすすめ節電の運転内容

■おすすめ冷房

気流制御により風だけでも快適な場合は、自動で冷房運転から冷風運転、送風運転に切り替えます。運転が切り替わる時には運転モードランプが点灯します。

送風運転→冷風・冷房:青 冷房・冷風運転→送風:白

■おすすめ暖房

お部屋の上下で温度ムラが発生したときは、自動でサーキュレーター運転に切り替えます。

運転内容	おすすめ冷房	おすすめ暖房
体感(ムーブアイ) → 26、28ページ	入	入
気流制御	風あて(涼感スイング)	風あて(下吹き)
風の強さ → 26~27ページ	自動	自動
ピークカット → 26、28ページ	入	入
室内機の表示の明るさ	暗め	暗め
スマートオフ → 14ページ	入*	入*

※メニューのべんり機能でスマートセーブを「入」でスマートオフを「切」に設定しているときは、スマートセーブが設定されます。

スマートオフ(スマートセーブ) → 39ページ

詳しく知りたい → 40ページ

- おすすめ節電設定時、「しつど」は設定できません。
- 冷房・暖房運転時、または停止時に設定できます。
- 運転を停止しても、自動で解除されません。
- 冷房運転から暖房運転に変更するなど、運転モードが変更になると解除されます。
- おすすめ節電設定後に設定した内容によっては、おすすめ節電が解除されます。

ご使用の前に

まずは使ってみる

こまかく設定する

きれいに保ちたい

機能を知りたい

困ったときには

# かしこく節電 (節電アシスト) (つづき)

## えらべる節電

ご使用の前に

まずは使ってみる

こまかく設定する

きれいに保ちたい

機能を知りたい

困ったときには

えらべる節電の項目を選んで設定します。



### 1 節電 を押す

アニメーションが表示されたあと、節電レベルが表示されます。

### 2 で「えらべる節電」を選び、 を押す

えらべる節電の一覧が表示されます。

● 前の画面に戻すには を押してください。



### 3 で項目を選び、 を押す

設定画面が表示されます。

各運転の内容は、21ページをご覧ください。

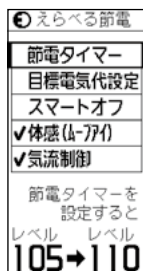

### 4 各項目を設定する

#### えらべる節電を設定すると…

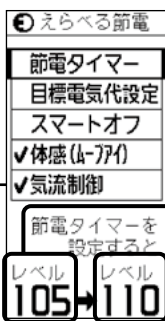

設定されている項目は、液晶画面の左に が表示されます。

● えらべる節電から設定していなくても、その後に設定した内容によっては、 の表示が変わることがあります。

今の節電レベル

設定後の節電レベル

設定している項目

## えらべる節電一覧

えらべる節電の名称	運転の内容	選択できる運転モード
節電タイマー	設定した時刻にエアコンの運転を停止します。 運転を停止する約1時間前から、消費電力を抑えたひかえめ運転を行います。 ひかえめ運転中は室内機の表示が暗くなります。	冷房 除湿 暖房
目標電気代設定 設定の内容 → 26、29ページ	1か月の目標電気代を設定できます。 目標電気代に近づいたときや超えたときは、室内機のナビランプでお知らせします。	停止中 冷房 除湿 暖房 送風 ランドリー
スマートオフ※ 設定の内容 → 14ページ	お部屋に人がいないときに、ひかえめ運転や冷暖房オフへの切り替え、また運転停止を自動的に行います。	停止中 冷房 除湿 暖房
体感(ムーブアイ) 設定の内容 → 26、28ページ	ムーブアイを動作させ、室温だけでなく人や部屋の状態を考慮した運転を行います。	停止中 冷房 除湿 暖房
気流制御※ 設定の内容 → 26~27ページ	ムーブアイで人のいる場所だけに風を送ったり、人のいる場所をよけて風を送ったりします。 風あて … 人のいるエリアを中心に風を送ります。 風よけ … 人をよけて風を送り、風当たり感を抑えます。 ムラなし … お部屋の温度ムラをなくす運転をします。 お好み設定 … ムーブアイによる風向の調節を行いません。	冷房 除湿 暖房

※体感(ムーブアイ)を「切」に設定しているときは、スマートオフや気流制御は設定できません。

### 節電タイマーを設定するときは？

「えらべる節電」の **3** の画面で「節電タイマー」を選ぶと、**1** が表示されます。

**1** ~ **3** の手順で設定してください。



- 解除するときは、**1**で「予約を解除」を選んでください。
- 停止時刻を変更しないで予約するときは、**1**で「予約する」を選んでください。
- 現在時刻を合わせてから設定してください。時刻を設定しないと、予約が使えません。

<節電タイマー設定後の画面>

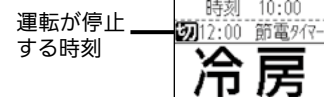

ご使用の前に

まずは使ってみる

こまかく設定する

きれいに保ちたい

機能を知りたい

困ったときには



# エアコンからのお知らせを確認する

節電ボタンを押して「お知らせナビ」を選ぶと、エアコンからのお知らせを確認できます。

## お知らせナビ



気づかなかった冷暖房のムダやもっと快適な使いかたをエアコンからお知らせします。

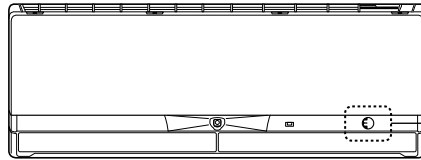

お知らせがあるとナビランプが点灯します。

• ナビランプは約30分間点灯します。

ご使用の前に

まずは使ってみる

こまかく設定する

きれいに保ちたい

機能を知りたい

困ったときには

### 1 節電 $\text{\textcircled{E}}$ を押す

アニメーションが表示されたあと、節電レベルが表示されます。

### 2 $\text{\textcircled{+}}$ で「お知らせナビ」を選び、 $\text{\textcircled{決定}}$ を押す

液晶画面にお知らせ内容が表示されます。

- お知らせ内容が液晶画面に表示されるまでは室内機にリモコンを向けておいてください。動かすと受信できない場合があります。
- 前の画面に戻すには  $\text{\textcircled{戻る}}$  を押してください。

### 3 お知らせの運転内容に変更するとき $\text{\textcircled{決定}}$

### 現在の設定のまま運転を続けるとき $\text{\textcircled{戻る}}$

$\text{\textcircled{決定}}$ 、 $\text{\textcircled{戻る}}$  を押すとナビランプは消灯します。

- 何も操作しないと約30秒後に液晶画面が消灯し、設定は変更されません。
- 運転停止中にもナビランプが点灯することがあります。

詳しく知りたい  $\rightarrow$  41ページ

## お知らせナビをもっと使いこなすには？

### 音でお知らせする

メロディーでもお知らせすることができます。

- 点灯時のメロディーを設定するには [お知らせ音  \$\rightarrow\$  26、29ページ](#)

### お知らせ回数を変更する

ナビランプが点灯するまでの間隔を変更することができます。

- お知らせ回数を変更するには [お知らせ回数  \$\rightarrow\$  26、29ページ](#)

# 1 節電Eを押す

アニメーションが表示されたあと、節電レベルが表示されます。

# 2 + / - で「おしらせナビ」を選び、決定Eを押す

液晶画面におしらせ内容が表示されます。

# 3 + / - を押して画面を切り替える

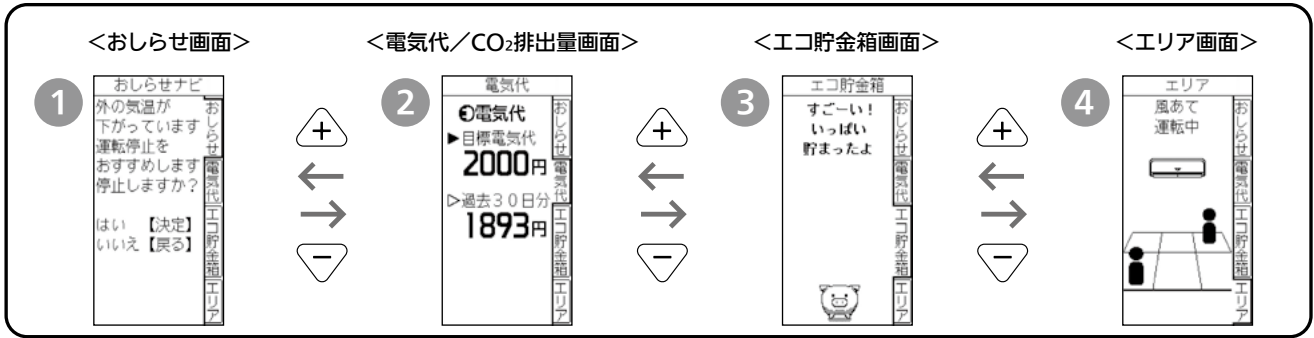

## 1 おしらせ画面

おすすめの運転などが表示されます。

- おしらせがあるとき (ナビランプ点灯中) …… おしらせが表示されます。
- おしらせがないとき (ナビランプ消灯中) …… 現在の運転内容などが表示されます。
- おしらせナビに従い、設定を変更したあと …… 元の設定に戻す確認画面が表示されます。
  - 新しいおしらせによって再びナビランプが点灯したあとは、その前のおしらせで変更した設定を元に戻すことはできません。
  - 霜取り運転中や、冷房・暖房運転で設定温度に到達したときは、それらのおしらせを優先的に表示します。元に戻す操作はしばらくしてから行ってください。

## 2 電気代/CO2排出量画面

過去の電気代またはCO<sub>2</sub>排出量が表示されます。

- 電気代は目標電気代を設定している場合と設定していない場合で表示が異なります。
- 目標電気代は設定しているときのみ表示されます。
- 目標電気代を設定していないときは、CO<sub>2</sub>排出量の表示に切り替えることができます。

目標電気代	→ 41, 45ページ
目標電気代を設定	→ 26, 29ページ
電気代をリセット	→ 26, 29ページ
CO <sub>2</sub> 排出量表示に変更	→ 26, 29ページ

## 3 エコ貯金箱画面

ムーブアイによるひかえめ運転で節約した電気代の目安が表示されます。

エアコンを使い始めてから直前の運転までの節約した電気代が、エコ貯金箱に貯まった金額としてアニメーションで表示されます。

- エコ貯金箱で表示されるアニメーションは、貯まった金額によって変わります。

## 4 エリア画面

表示は、 airflow制御の設定により次のように変わります。

- 風あて・風よけ…人のいるエリアが表示されます。
- ムラなし ……学習エリアが表示されます。
- お好み設定 ……エリア表示はされません。

### 運転前に情報を確認するには？

<運転前の電気代情報>



1時間あたりの予測電気代

- 運転停止中にリモコンの決定Eを押すと予測電気代を確認できます。
- + / - を押して、設定温度を変えると、その設定での予測電気代が表示されます。

※表示される電気代は目安です。

詳しく知りたい → 38ページ

ご使用の前に

まずは使ってみる

こまかく設定する

きれいに保ちたい

機能を知りたい

困ったときには



# タイマーを設定する

## かんたん予約を設定する

設定した時間後にエアコンの運転を開始したり、停止したりすることができます。

・一度の予約で1回動作します。繰り返すにはそのつど設定が必要です。

**1** を押す  
タイマー

**2** で「かんたん予約」を選び を押す

**3** で「入タイマー予約」または「切タイマー予約」を選び を押す

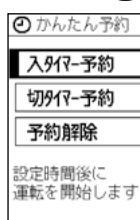

メニューが表示されます。

入タイマー予約・・・設定時間後に運転を開始するタイマーを設定します。

切タイマー予約・・・設定時間後に運転を停止するタイマーを設定します。

予約解除・・・現在設定されているかんたん予約のタイマーを解除します。

**4** で時間を設定し を押す



を押すごとに30分ずつ切り替わります。

・30分後から24時間後まで設定できます。

・解除するときは、**3** で「予約解除」を選んでください。

・運転中に入タイマー予約を設定すると、設定後に運転が自動で停止します。

・入タイマー予約を設定したあとでも、予約後に運転モードや設定温度(しつど)を変更できます。

詳しく知りたい → 41ページ

## 時刻で運転開始・停止を予約する

設定した時刻にエアコンの運転を開始したり、停止したりすることができます。

・現在時刻を合わせてから設定してください。

時刻を設定しないと、予約できません。

時刻合わせ → 26、29ページ

・一度の予約で1回動作します。繰り返すにはそのつど設定が必要です。

**1** を押す  
タイマー

**2** で「時刻で予約」を選び を押す  
「時刻で予約」の一覧画面が表示されます。

**3** で設定する予約を選び を押す

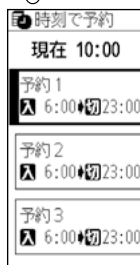

「▶」の表示はタイマーの働く順序を表しています。

・予約は3つまで登録できます。

ご使用の前に

まずは使ってみる

こまかく設定する

きれいに保ちたい

機能を知りたい

困ったときには





## 4 で「予約変更」を選び を押す

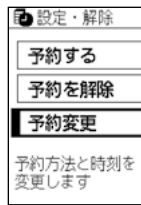

- 予約する … 予約を設定します。(他の予約がすでに設定されているときは、その予約は解除されます)
- 予約を解除 … 選択している予約を解除します。
- 予約変更 … 予約方法と時刻を変更します。

## 5 でタイマーの種類を選び を押す

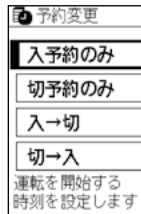

- 入予約のみ … 設定時刻に運転を開始するタイマーを設定します。
- 切予約のみ … 設定時刻に運転を停止するタイマーを設定します。
- 入→切 … 設定時刻に運転を開始させ、その後停止させるタイマーを設定します。
- 切→入 … 設定時刻に運転を停止させ、その後開始させるタイマーを設定します。

## 6 で予約時刻を設定し を押す

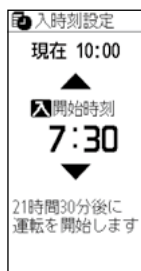

- を押すごとに10分ずつ切り替わります。
- を押すと、4の画面が再び表示されます。
  - ・24時間を超える設定はできません。
  - ・5で「入→切」を選んだときは開始時刻を設定したあと、停止時刻を設定してください。
  - ・「切→入」を選んだときは停止時刻を設定したあと、開始時刻を設定してください。
  - ・時刻を設定しただけでは予約されません。必ず7で「予約する」を選び、 を押してください。

## 7 で「予約する」を選び を押す

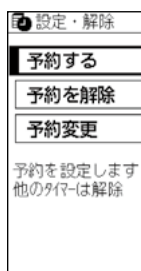

- ・解除するときは、「予約を解除」を選んでください。
- ・入時刻で予約したときは、予約設定後運転モードや設定温度(しつど)を変更できます。
- ・運転中に入時刻を設定すると、設定後は運転が自動で停止します。
- ・2つ以上の予約を同時に設定することはできません。(予約を設定しているときに別の予約を設定すると、古い予約は解除されます)

<例> 「予約1」を設定しているときに「予約2」を設定した場合

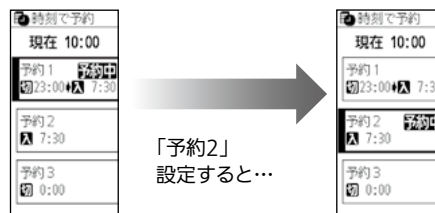

「予約1」が解除され、「予約2」が設定されます。

よく使う予約を3つ(予約1、予約2、予約3)登録しておくことができます。あらかじめ登録しておけば、使用したいタイマーを選び7の操作で「予約する」を設定するだけで運転予約を行うことができます。

詳しく知りたい → 41ページ

ご使用の前に

まずは使ってみる

こまかく設定する

きれいに保ちたい

機能を知りたい

困ったときには



# メニューから選んで設定する

こまかな設定を変えたり、べんりな機能を設定できます。

## メニューからの設定方法



**1** 液晶画面が表示された状態で **メニュー** を押す

メニュー一覧が表示されます。

**2** **+** / **-** で設定する項目を選び、**決定** を押す

各種の設定項目が表示されます。 → 27~29ページ

- 前の画面に戻すには **戻る** を押してください。

**3** 設定完了画面が表示されます。



- 設定が完了する前に **決定** や **+** / **-** 以外のボタンを押したり、液晶画面消灯後約1分間操作しなかったときは、設定が反映されません。
- 解除するときは、「切」を選ぶか、設定を変更してください。

## 現在の運転内容を確認するには

運転中に **決定** を押すと、現在の詳細な運転内容を確認できます。

- メニューから確認することもできます。 → 運転内容確認 → 26、29ページ

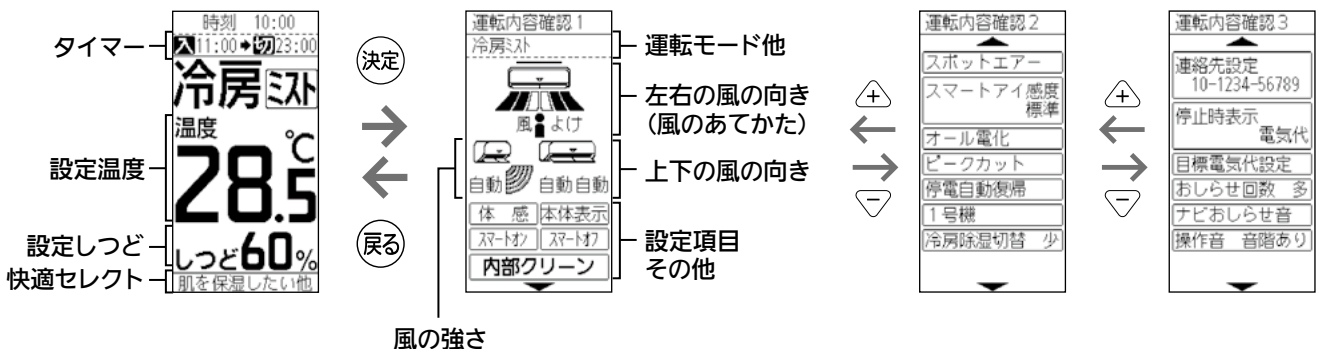

※表示内容は一例です。設定内容によっては表示されない項目があります。

ご使用の前に

まずは使ってみる

こまかく設定する

きれいに保ちたい

機能を知りたい

困ったときには

メニュー	項目	内容
風の調節	風の強さ	<p>風の強さを設定できます。</p> <p>詳しく知りたい → 42ページ</p>  <ul style="list-style-type: none"> <li>△を押すと→方向に、▽を押すと←方向に表示が切り替わります。</li> <li>「ロング」に設定すると、最大風量になり、送風音が大きくなります。</li> </ul>
	左の上下風向 右の上下風向	<p>左側上下、および右側上下の風向を設定できます。</p> <p>詳しく知りたい → 42ページ</p>  <ul style="list-style-type: none"> <li>△を押すと→方向に、▽を押すと←方向に表示が切り替わります。</li> <li>リモコンに表示される角度と実際の上下風向フラップの角度は異なります。</li> <li>風向が自動的に変わることがあります。→ 50ページ</li> </ul>
	左右風向	<p>左右の風向を設定できます。</p> <p>詳しく知りたい → 42ページ</p>  <ul style="list-style-type: none"> <li>△を押すと→方向に、▽を押すと←方向に表示が切り替わります。</li> <li>リモコンに表示される角度と実際の向きは異なります。</li> <li>※「自動」は「気流制御」で「風あて」「風よけ」「ムラなし」選択時に設定されます。</li> </ul>
	気流制御	<p>ムーブアイによる自動の風向を設定できます。</p> <p>詳しく知りたい → 42ページ</p>  <ul style="list-style-type: none"> <li>△を押すと→方向に、▽を押すと←方向に表示が切り替わります。</li> <li>「お好み設定」以外を設定すると、お好みで調節した風向は解除されます。</li> <li>送風・ランドリー運転時は「お好み設定」で運転します。</li> <li>「風あて」「風よけ」「ムラなし」設定後に上下左右風向を設定すると「お好み設定」に切り替わります。</li> </ul>
	風設定 リセット	<p>リセット</p> <p>戻る</p> <p>風の設定をご購入時の設定に戻します。</p> <ul style="list-style-type: none"> <li>リセットすると風の強さや風の向きなどの設定が、ご購入時の状態に戻ります。</li> <li>リセットしないときは、「戻る」を選んでください。</li> </ul>
べんり機能	ミスト	<p>入</p> <p>切</p> <p>ピュアミストを放出する運転を行います。</p> <p>詳しく知りたい → 43ページ</p> <ul style="list-style-type: none"> <li>運転停止中に「入」に設定すると、送風でミストを放出する運転を開始します。</li> </ul>
	ハイパワー	<p>入</p> <p>切</p> <p>すばやくお部屋を冷したり、暖めたりできます。</p> <p>詳しく知りたい → 43ページ</p> <ul style="list-style-type: none"> <li>ハイパワー運転は運転開始後、約1時間で自動的に解除されます。</li> </ul>
	ねむり	<p>入</p> <p>切</p> <p>おやすみ中の冷し過ぎ暖め過ぎを防ぎます。</p> <p>詳しく知りたい → 44ページ</p> <ul style="list-style-type: none"> <li>「入」に設定後、ねむり運転時の温度(しつど)を設定します。→ 10ページ</li> <li>ねむりを「入」に設定すると、本体の表示が暗くなり、風の強さは「自動」になり、静音運転を行います。</li> </ul>
	スマートセーブ	<p>入</p> <p>切</p> <p>お部屋を離れてから約3分後、自動でひかえめ運転に切り替えます。</p> <p>詳しく知りたい → 39ページ</p> <ul style="list-style-type: none"> <li>スマートオフを「入」に設定すると、連動して「入」に設定されます。</li> <li>スマートオフを「切」に設定すると、連動して「切」に設定されます。</li> </ul>
	スマートオフ	<ul style="list-style-type: none"> <li>操作方法… → 14ページ 「スマートオフ・ハイブリッド運転(おすすめ節電)」</li> <li>スマートセーブを「切」に設定すると、連動して「切」に設定されます。</li> </ul>
	スマートオン	<ul style="list-style-type: none"> <li>操作方法… → 12~13ページ 「スマートオン・スポットエア」</li> </ul>
	スポットエア	<ul style="list-style-type: none"> <li>操作方法… → 12~13ページ 「スマートオン・スポットエア」</li> </ul>
	スマートアイ 感度	<p>超高感度</p> <p>高感度</p> <p>標準</p> <p>低感度</p> <p>スマートアイの感度を調整します。</p> <p>スマートアイ感度調整について → 13ページ</p> <ul style="list-style-type: none"> <li>超高感度…室温が高く、スマートアイランプが消灯しているとき</li> <li>高感度…エアコンの近くに、家具などの障害物があり、反応できないとき</li> <li>標準…ご購入時の設定です。通常はこの設定でお使いください</li> <li>低感度…エアコン近くで生活することが多く、動作させたくないのに反応してしまうとき</li> </ul>
	内部クリーン	<p>入</p> <p>切</p> <p>エアコン内部を清潔に保ちます。</p> <p>内部クリーン運転 → 30ページ</p> <ul style="list-style-type: none"> <li>ご購入時は「切」に設定されています。</li> </ul>
	フィルター おそうじ	<p>開始する</p> <p>戻る</p> <p>フィルターおそうじメカをリモコン操作で行うことができます。</p> <p>フィルターおそうじメカ運転 → 31ページ</p> <ul style="list-style-type: none"> <li>「開始する」を選ぶと、フィルターのおそうじが開始されます。</li> <li>「フィルターおそうじ」を操作しないときは、「戻る」を選んでください。</li> </ul>
本体表示	<p>入</p> <p>切</p> <p>室内機表示の点灯/消灯を設定できます。</p> <p>詳しく知りたい → 44ページ</p> <ul style="list-style-type: none"> <li>運転ランプは消灯しません。</li> </ul>	

ご使用の前に

まずは使ってみる

こまかく設定する

きれいに保ちたい

機能を知りたい

困ったときには

# メニューから選んで設定する (つづき)

ご使用の前に

まずは使ってみる

こまかく設定する

きれいに保ちたい

機能を知りたい

困ったときには

メニュー	項目	内容	
べんり機能	体感 (ムーブアイ)	<input type="checkbox"/> 入 <input type="checkbox"/> 切 ムーブアイで体感温度運転を行うことができます。 ●ご購入時は「入」に設定されています。 <span style="float: right;">詳しく知りたい → 44ページ</span>	
	冷房除湿切替	<input type="checkbox"/> 少ない <input type="checkbox"/> 多い 体感冷房運転時に冷房から除湿に切り替える頻度を設定できます。 ●少ない…冷房運転を優先します。 ●多い…除湿運転に切り替わりやすくなります。 ●ご購入時は「少ない」に設定されています。 <span style="float: right;">詳しく知りたい → 38ページ</span>	
	節電へ	<input type="checkbox"/> 節電へ <input type="checkbox"/> 戻る 節電の状態を確認したり、「おすすめ節電」「えらべる節電」の設定や、「おしらせナビ」の情報を確認することができます。 ●「節電へ」設定後の操作方法は → 18~23ページ ●「おすすめ節電」「えらべる節電」「おしらせナビ」を操作しないときは「戻る」を選んでください。	
	快適セレクトへ	<input type="checkbox"/> 快適セレクトへ <input type="checkbox"/> 戻る シーンを選択して運転を行います。 ●「快適セレクトへ」設定後の操作方法は → 15~17ページ ●「快適セレクトへ」を設定しないときは、「戻る」を選んでください。	
しつど調節	<input type="text" value="60%"/> ▲ ▼ 冷房・除湿運転時のしつどを設定できます。 ●冷房・除湿運転時にしつどを40%~70%の範囲で設定できます。 ●冷房運転時で「体感」を「切」に設定しているときや、おすすめ節電を設定しているときは、しつどを設定することはできません。 <span style="float: right;">詳しく知りたい → 38~39ページ</span>		
かんたん予約	●操作方法… → 24ページ 「かんたん予約を設定する」		
時刻で予約	●操作方法… → 24~25ページ 「時刻で運転開始・停止を予約する」		
設定	初期設定	オール電化	<input type="checkbox"/> あり <input type="checkbox"/> なし (通常) 電気代算出に用いる電気料金体系を設定できます。 ●「オール電化」を「あり」に設定すると、時間帯別に電気単価を設定できます。 ●時間帯を変更することはできません。 ●時刻を設定しないと、オール電化の設定はできません。 <span style="float: right;">詳しく知りたい → 45ページ</span>
		電気単価	▲ ▼ 22円 電気代算出に用いる電気代単価を設定できます。 ●1円~50円の範囲で設定できます。電気単価はご契約の電力会社にご確認ください。 ●オール電化で「あり」を設定しているときは、「朝夜」「昼」「深夜」でそれぞれの電気単価が設定できます。 <span style="float: right;">詳しく知りたい → 45ページ</span>
		CO <sub>2</sub> 排出量係数	▲ ▼ 400g CO <sub>2</sub> 排出量算出に用いる係数を設定できます。 ●1kWh当たりの排出量を設定します。 ●100g~1270gの範囲で設定できます。ご購入時は「400g」に設定されています。 ●CO <sub>2</sub> 排出量係数は、ご契約の電力会社のホームページなどをご確認ください。 <span style="float: right;">詳しく知りたい → 45ページ</span>
		ピークカット	<input type="checkbox"/> 入 <input type="checkbox"/> 切 最大電流値を約25%抑えた運転ができます。 ●他の家電製品を同時に使ってブレーカーが落ちる場合は、「入」にしてお使いください。「切」よりお部屋の冷えや暖まりが弱くなる場合があります。 <span style="float: right;">詳しく知りたい → 44ページ</span>
		停電自動復帰	<input type="checkbox"/> 入 <input type="checkbox"/> 切 停電復旧時に自動で運転開始するように設定できます。 ●「入」に設定すると、停電前の内容で運転を再開します。 ※ブレーカーが落ちて停止したときも、電源復旧後にエアコンが自動で運転を再開します。
		据付位置	<input type="checkbox"/> 左据付 <input type="checkbox"/> 中央据付 <input type="checkbox"/> 右据付 室内機の据付位置を設定できます。 ●据付位置は → 9ページの「据付位置について」を参照して、選んでください。
		複数台設置	<input type="checkbox"/> 1号機 <input type="checkbox"/> 2号機 <input type="checkbox"/> 3号機 <input type="checkbox"/> 4号機 エアコンを複数台設置している場合、リモコンで操作できるエアコンを設定できます。 ●リモコンで設定するだけでは複数台設置の設定は反映されません。 詳しくは「同じ部屋にエアコンを2台以上設置する場合」→ 54ページ をご覧ください。
		画面濃淡調整	<input type="checkbox"/> 濃いめ <input type="checkbox"/> 普通 <input type="checkbox"/> 薄め 液晶画面の濃淡を設定できます。 ●  を押すと「濃いめ」の方向に、  を押すと「薄め」になります。
		連絡先設定	<input type="checkbox"/> 変更する <input type="checkbox"/> 初期化する <input type="checkbox"/> 戻る 故障したときに連絡する電話番号を登録できます。 <span style="float: right;">詳しく知りたい → 44ページ</span>
			10-1234-56789#
スマートアイ感度	●操作方法… → 26~27ページ 「べんり機能」の「スマートアイ感度」		

メニュー		項目	内容
ナビ設定	目標電気代設定	入 切	1か月の目標電気代を設定できます。(室内機と通信できる状態のときに行ってください) <b>1</b> で「入」を選び、 <b>(決定)</b> を押す <span style="float: right;">詳しく知りたい → 41、45ページ</span>
		次へ 戻る	<b>2</b> で「次へ」を選び、 <b>(決定)</b> を押す • 画面には現在設定されている目標電気代と、過去の累積電気代が表示されます。 • <b>(戻る)</b> を押すと、前の画面に戻ります。
		2000円	<b>3</b> で目標電気代を設定し、 <b>(決定)</b> を押す • 100円から9900円まで設定できます。(100円単位)
		過去分リセット リセットしない	<b>4</b> で項目を選び、 <b>(決定)</b> を押す • 過去分リセット… 過去の累積電気代をリセットします。リセットした日を1日目として30日間の電気代を累積します。 • リセットしない… 過去の累積電気代をリセットしません。途中で目標値を変更したいときに選択します。
設定	リセット	電気代 CO2排出量 表示しない	運転を停止したときのリモコン表示を設定できます。 • 「表示しない」を選ぶと、次のようになります。 • 運転前に「表示しない」を選ぶと、時刻だけが表示されます。 • おしらせナビの電気代画面は表示されます。 • 「CO2排出量」「表示しない」を設定しても、目標電気代を設定すると「電気代表示」が表示されます。
		多い 少ない おしらせなし	ナビランプが点灯する回数を設定できます。 • 多い … 1時間に1回程度おしらせを行います。 • 少ない … 2時間に1回程度おしらせを行います。 • おしらせなし… おしらせを行いません。(ナビランプは表示されません)
		リセットする 戻る	エコ貯金箱をリセットします。 <span style="float: right;">エコ貯金箱 → 23ページ</span> • 「戻る」を選ぶと、エコ貯金箱の金額はリセットされず前の画面に戻ります。
音の設定	おしらせ音	リセットする 戻る	累積電気代やCO2排出量をリセットします。 <span style="float: right;">詳しく知りたい → 45ページ</span> • 「戻る」を選ぶと、電気代やCO2排出量はリセットされず前の画面に戻ります。
		リセットする 戻る	ムーブアイでの学習エリアをリセットします。 <span style="float: right;">ムーブアイ・スマートアイについて → 46ページ</span> • 「戻る」を選ぶと、学習エリアはリセットされず前の画面に戻ります。 • 運転中に設定してください。停止時には設定できません。
		初期化する 戻る	リモコンの設定をご購入時の設定に戻します。 • 「戻る」を選ぶと、リモコンは初期化されず前の画面に戻ります。 • すべての設定をご購入時の設定に戻ります。
		入 切	おしらせナビのおしらせ音の有無を設定できます。 <span style="float: right;">詳しく知りたい → 41ページ</span> • おしらせ音を鳴らさないときは、「切」を選んでください。 • タイマーやねむりが設定されているとき、おしらせ音は鳴りません。 • おしらせによっては、おしらせ音が鳴らないものもあります。
音の設定	操作音	音階あり 音階なし	エアコンから鳴る音を設定できます。 <span style="float: right;">詳しく知りたい → 45ページ</span> • 「音階あり」に設定すると、設定に応じて音階のついた音が鳴ります。
		通常 ゆっくり	ムーブアイの動く速さを設定できます。 • 「ゆっくり」に設定すると、ムーブアイがゆっくり動作するため、検知する時間が遅くなります。 • ムーブアイの動く速さを変えないときは、「通常」を選んでください。
		▲ 10:00 ▼	現在時刻を設定します。 •  で時刻を合わせて <b>(決定)</b> を押します。 • 時刻表時は24時間制です。
設定	運転内容確認	運転内容確認1 冷房以外	設定している運転内容を確認できます。 •  で画面を切り替えて確認できます。
		運転内容確認2 冷房以外 スポットヒーター スマートアイ 感度 標準 オール電化 ピークカット 停電自動復帰 1号機 冷房設定切替 少	運転内容確認3 運転先設定 10-1234-56789 停止時表示 電気代 目標電気代設定 おしらせ回数 多 ナビおしらせ音 操作音 音階あり

ご使用の前に

まずは使ってみる

こまかく設定する

きれいに保ちたい

機能を知りたい

困ったときには

※表示内容は一例です。設定内容によっては表示されない項目があります。



# 内部クリーン運転

運転を開始したときは、いやなニオイを抑制する「スタート脱臭」を行います。  
 運転を停止したときは、エアコン内部を乾かし、内部に付着しているカビ菌を除去※する「カビクリーンシャワー」を行います。  
 (カビの抑制効果を高めるには、毎回行うことをおすすめします)

ご使用の前に

まずは使ってみる

こまかく設定する

きれいに保ちたい

機能を知りたい

困ったときには

## ■内部クリーン運転について

内部クリーン運転を設定するには、→ 26~27ページの「内部クリーン」を参照してください。

- ご購入時は内部クリーン運転は設定されていません。
- 運転中に(決定)を押すと、内部クリーン運転の設定状況が確認できます。→ 26ページ

一度設定すると運転開始時のスタート脱臭(冷房時)と、運転停止時のカビクリーンシャワーを毎回自動的に行います。

- スタート脱臭、カビクリーンシャワー運転を行っているときは、体感温度モニターに「CL」と表示されます。
- スタート脱臭、カビクリーンシャワー運転中は上下風向フラップが水平になります。
- 内部クリーン運転を設定すると、運転開始後約30分間とカビクリーンシャワー運転中は、微量のオゾンが発生させます。



設定すると、表示されます。

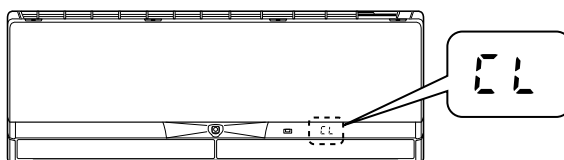

## ■内部クリーン運転の流れ

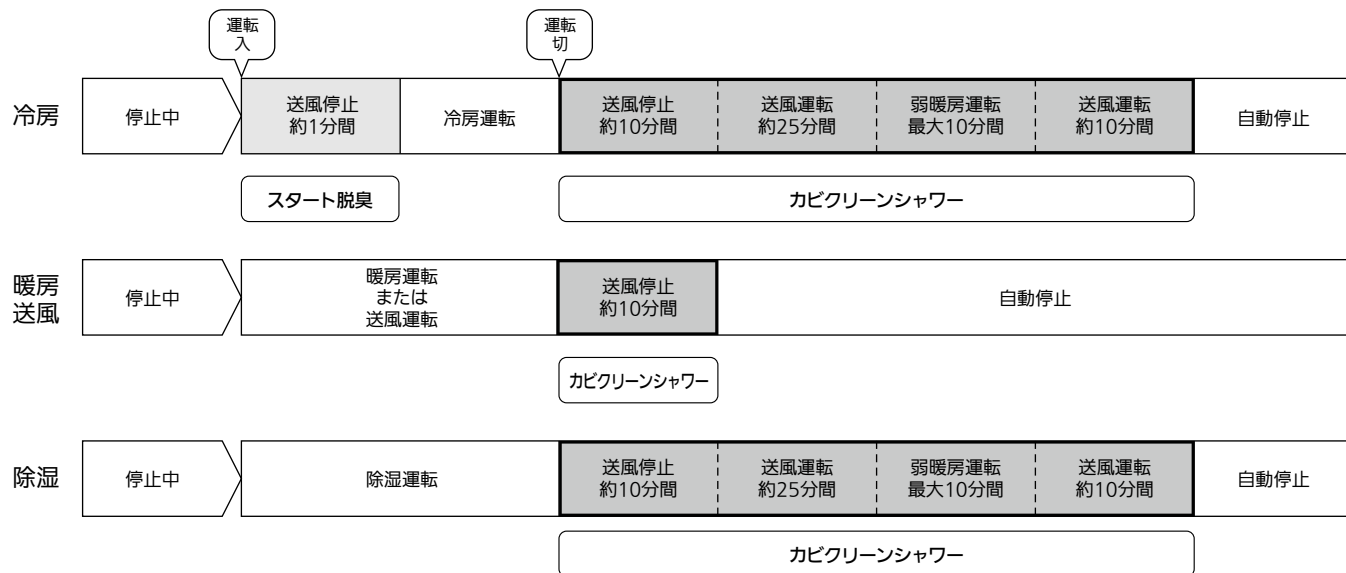

- カビクリーンシャワーを途中で停止させたいときは、内部クリーン運転の設定を「切」にしてください。(運転入/切)を押しても停止しません。内部クリーン運転の設定を「切」にする → 26~27ページ
- カビクリーンシャワー中に再び運転を開始すると、カビクリーンシャワーは停止して運転が開始されます。

- カビクリーンシャワーではエアコン内部を乾燥させるため、最大10分間の弱暖房運転を行います。そのとき、お部屋の温度が2~3℃上がることや、お部屋のしつどが上がる場合があります。(冷房・除湿・ランドリー運転後)
- エアコン内部の汚れが気になる場合は、エアコン内部のお手入れをしてください。→ 32~37ページ
- 内部クリーン運転中は“シュー”、“ジリジリ”と音がすることがありますが、故障ではありません。

※試験機関：(財)北里環境科学センター 試験番号 北生発 21-0056号 黒カビを植えた試験片をエアコン内部に設置して、実機にて28日間冷房運転を断続的に実施。内部クリーンモードの有無によりカビ孢子数の差異を測定 99%以上の低減率を確認。



# フィルターおそうじメカ運転

**抗菌<sup>※1</sup>高密度エアフィルターのおそうじを運転停止後に自動で行います。**

抗菌高密度エアフィルターを約2分30秒間で1往復させて、フィルターのほこりをブラシで除去し、ダストボックスにためます。

前回のフィルターおそうじメカ運転からのエアコンの運転積算時間が24時間<sup>※2</sup>を超えたときは、運転停止後に自動で行います。24時間未満のときは行いません。

フィルターおそうじメカ運転中は体感温度モニターに「**CL**」と表示されます。

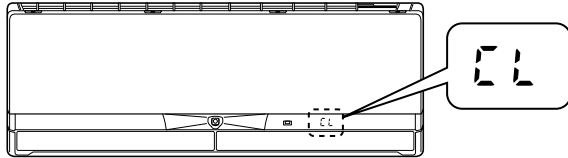
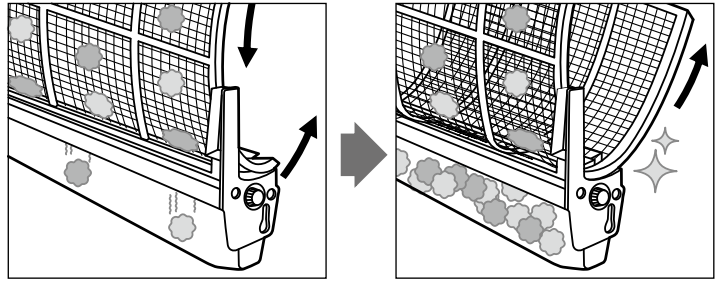

## ■運転開始までの流れ

(冷房運転で内部クリーン運転が設定されているとき)

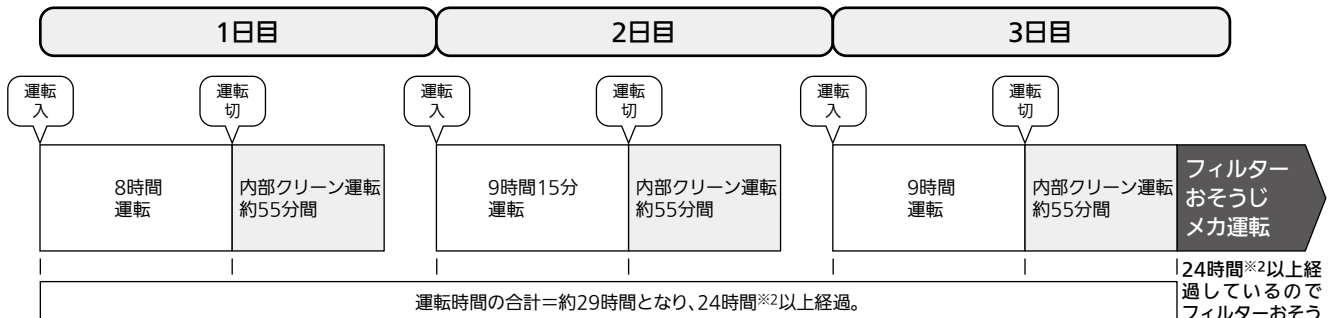

※2 標準は24時間ですが、エアコンの運転中に人が常に動きまわっていたり、ねむり運転を30分以上したときは22時間、エアコンの運転中に人の動きが非常に少ないときは26時間に変わります。

24時間<sup>※2</sup>以上経過しているのでフィルターおそうじメカ運転開始(約2分30秒間)

- 内部クリーン運転が設定されているときは、内部クリーン運転後にフィルターおそうじメカ運転が始まります。
- 約50時間連続運転すると、自動で運転を停止して、フィルターおそうじメカ運転を行います。フィルターおそうじメカ運転終了後、元の運転に戻ります。
- リモコン操作により、手動でフィルターおそうじメカ運転を行うこともできます。→ 26~27ページ
- フィルターおそうじメカ運転を自動で行わないようにすることもできます。→ 53ページ

- フィルターおそうじメカ運転中に吸込口に手を入れないでください。ケガの原因になります。
- フィルターおそうじメカ運転中は、室内機からブラシの回転する音や、抗菌高密度エアフィルターとブラシのこすれる音がします。
- ほこりに油分や水分、タバコのヤニが含まれていると、抗菌高密度エアフィルターにほこりが残ることがあります。汚れが気になるときは、抗菌高密度エアフィルター、ダストボックスを取出してお手入れしてください。→ 32~37ページ

※1 試験機関：一般財団法人ボーケン品質評価機構 試験証明書 11045057-1 試験方法 抗菌試験 JIS Z 2801 「抗菌性試験」24時間後99%以上の低減率を確認

ご使用の前に

まずは使ってみる

こまかく設定する

きれいに保ちたい

機能を知りたい

困ったときには

# 部品の取外し

 お手入れするときは、安全のために電源プラグをコンセントから抜くか、ブレーカーを切ってください。

 お手入れのときは不安定な台に乗らないでください。① 転倒などケガの原因になることがあります。

- ダストボックス、抗菌高密度エアフィルター、アレル除菌脱臭空清フィルターをお手入れするときは、必ず①～④に従って取外してください。
- ③～④は、汚れが気になるときにお手入れしてください。
- その他の部品をお手入れするときは、各部品の取外しかたに従ってください。

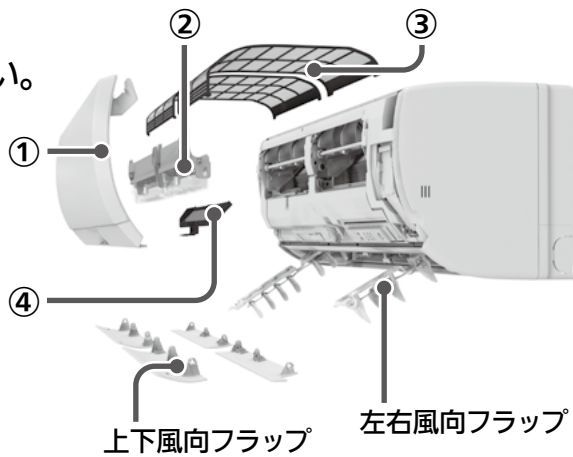

## ① 前面パネル

### 1 指をかけて、持ち上げる

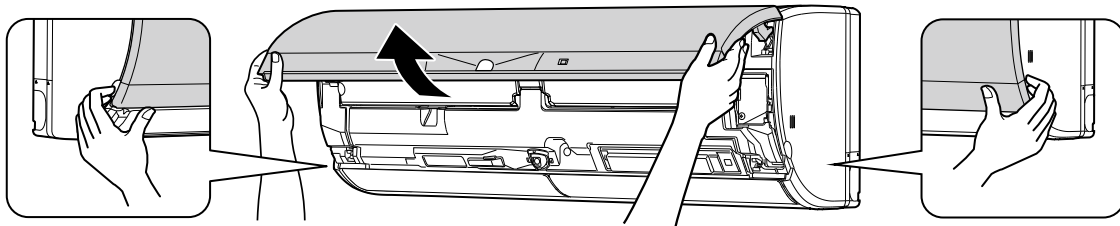

### 2 支持部付近を持ち、さらに少し持ち上げながら手前に引く

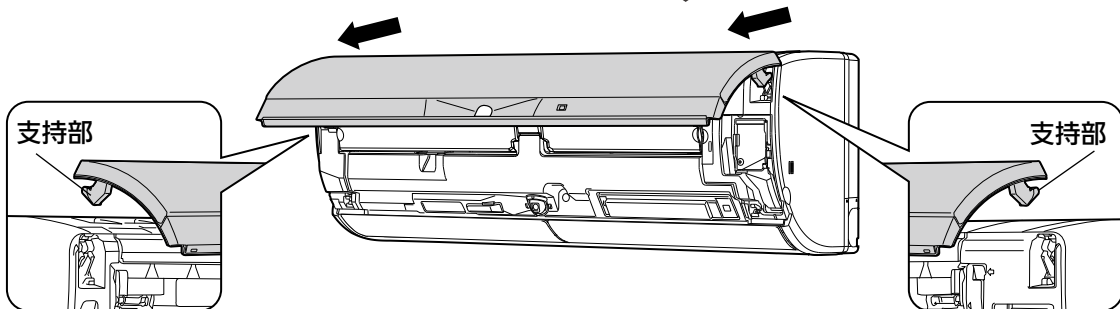

## ② ダストボックス(左右2個)

### 1 側面の取っ手を持って、ストッパーを押さえる

### 2 手前に約4cm引き出し、矢印の方向に取り出す

- ダストボックスを手前に引き出すとき、無理な力を加えないでください。故障の原因になります。

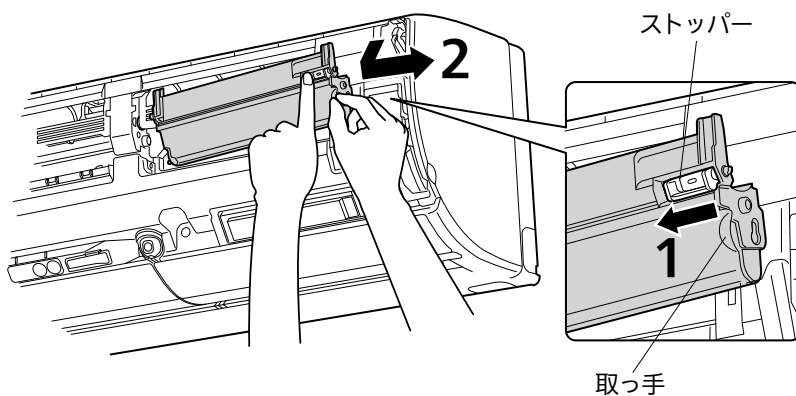

ご使用の前に

まずは使ってみる

こまかく設定する

きれいに保ちたい

機能を知りたい

困ったときには



### ③抗菌高密度エアフィルター(左右2枚)

- 1 両手でつかんで、少し持ち上げながら手前に引き出す

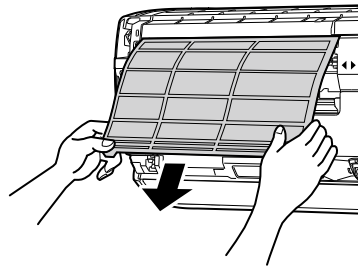

左側

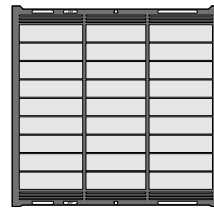

右側

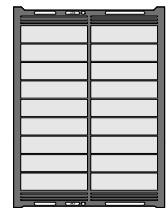

### ④アレル除菌脱臭空清フィルター(左側1個)

- 1 手前に引き出す

 金属部(熱交換器)に直接素手で触れないでください。ケガの危険があります。

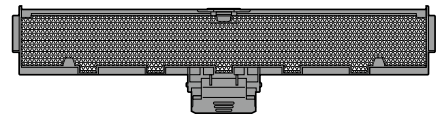
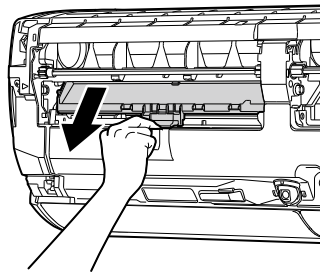

### 上下風向フラップ(手前、奥の左右4枚)

- 1 奥の小さなフラップから下に向ける

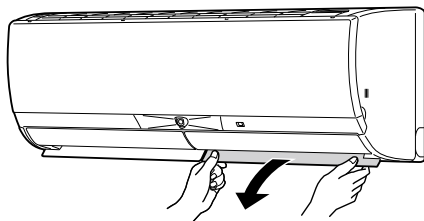

- 2 安心ストッパー(各2か所)を矢印の方向に動かす

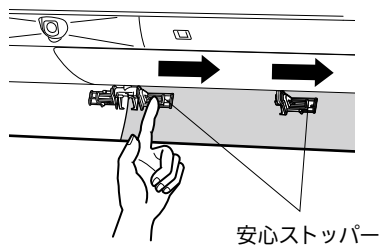

- 3 奥の小さなフラップから外す

• 他の3枚も同じ手順で外してください。

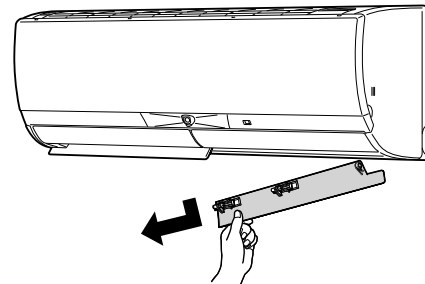

### 左右風向フラップ

- 1 ツマミを持つ

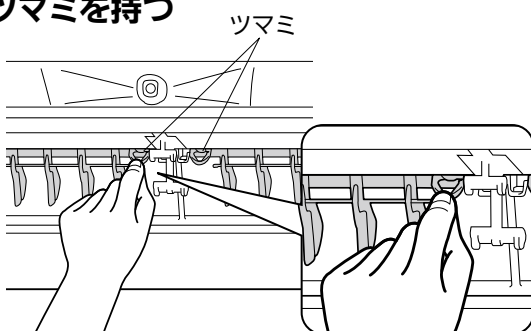

- 2 矢印の方向に引き出す

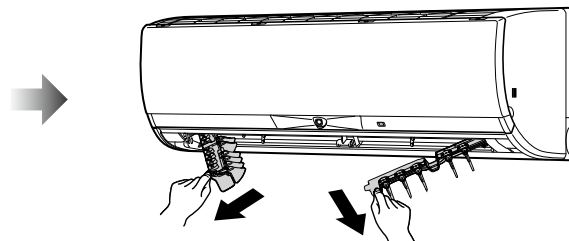

ご使用の前に

まずは使ってみる

こまかく設定する

きれいに保ちたい

機能を知りたい

困ったときには



# 部品のお手入れ

体感温度モニターに「**dl**」が点灯したり、汚れが気になるときは、ダストボックスのほこりを捨て、必ず室内機「おそうじリセットスイッチ」を押してください。

※ほこりっぽい場所、タバコの煙の多い場所、キッチン周りなど油の多い所で使用の場合など、汚れが気になるときはダストボックスに加えて、抗菌高密度エアフィルターも室内機から取外してお手入れしてください。

- 約1万時間運転すると、運転開始時と停止時に体感温度モニターに「**dl**」と点灯します。モニター表示はお手入れ時期の目安です。お客さまのご使用になる環境により、汚れの程度が異なりますので、定期的なお手入れをしていただくことをおすすめします。
- 体感温度モニターに「**dl**」が点灯した状態のまま約1,500時間運転すると、ダストボックスのほこりがあふれるのを防ぐため、フィルターおそうじメカ運転が働かなくなります。

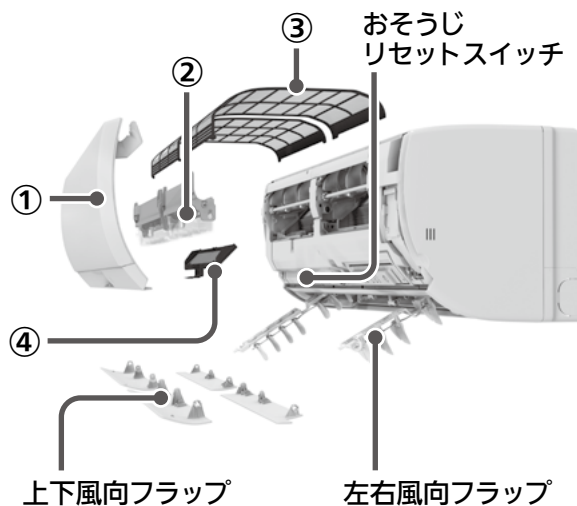

## ① 前面パネル

### 1 やわらかい布で拭き取る

#### お願い

- 水洗いしないでください。前面パネル内部に水が入り、表示がほやけることがあります。
- 汚れが目立つときは、布に中性洗剤を溶かしたぬるま湯を含ませて拭いてください。
- 完全に乾いてから取付けてください。
- ガソリン・ベンジン・シンナー・磨き粉を使用しないでください。
- たわしやスポンジの硬い面などを使用しないでください。
- 直射日光やストーブなどで乾燥させないでください。変形や変色の原因になります。

## ② ダストボックス

### 1 ダストボックスの裏面の①を押しながら、矢印②の方向にダストボックスのカバーを引き上げる

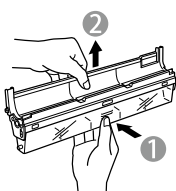

### 2 ダストボックスのカバーを矢印の方向に回転させる

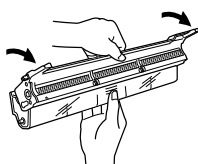

### 3 たまったほこりを捨てる

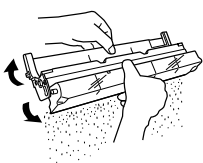

- ダストボックスは水洗いできます。水洗い後は風通しのよい日陰でよく乾かしてください。

#### お願い

- 汚れがひどいときは中性洗剤を溶かしたぬるま湯で洗い、水でよくすすぎ、完全に乾いてから取付けてください。

室内機に取付けたあと、必ず「おそうじリセットスイッチ」を押して体感温度モニターの「**dl**」が消灯していることを確認してください。

→ 37ページ

## ③ 抗菌高密度エアフィルター

### 1 掃除機でほこりを吸い取るか、水洗いする

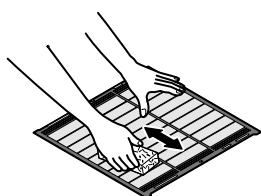

### 2 水洗い後はやわらかい布で水分を拭き取り、風通しのよい日陰でよく乾かす

※矢印方向にかるくスポンジ等で拭き取ってください。フィルターを押さえつけて、変形させないでください。

#### お願い

- ブラシやたわしでこすらないでください。
- 抗菌高密度エアフィルターをねじらないでください。
- 汚れがひどいときは中性洗剤を溶かしたぬるま湯で洗い、水でよくすすぎ、完全に乾いてから取付けてください。
- 約50℃以上のお湯で洗わないでください。
- つけ置き洗いはしないでください。
- 直射日光やストーブなどで乾燥させないでください。変形や変色の原因になります。

使用前の

まずは使ってみる

こまかく設定する

きれいに保ちたい

機能を知りたい

困ったときには

#### ④アレル除菌脱臭空清フィルター

### 1 掃除機で表側のほこりを吸い取るか、30℃~45℃のお湯に約15分間つけ置きする

- 汚れがひどいときは、アルカリ性洗剤や中性洗剤を溶かしたぬるま湯を使ってください。

### 2 つけ置き後は上下左右にゆすり、流水でよくすすぐ

### 3 水をよく切り、風通しのよい日陰でよく乾かす

- 洗うと脱臭性能が回復します。

※置いて乾かすときは、右図のように立てかけてください。

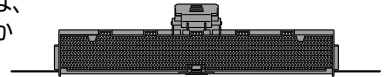

#### お願い

- フィルターは水を含むと割れやすくなります。お手入れ時に強くふったりしないでください。
- 枠からフィルターを外さないでください。フィルターが割れる原因になります。
- ブラシやたわしでこすらないでください。
- ヘアドライヤーなどの熱風で乾かさないうでください。
- 漂白剤は使わないでください。
- 完全に乾いてから取付けてください。

#### 汚れがひどく、洗ってもニオイが取れないとき

#### アレル除菌脱臭空清フィルターを新しいものと交換する

※交換の目安は約10年ですが、お部屋の環境や使用時間により短くなることがあります。

#### お願い

- 廃棄するときは、お住まいの地域のゴミ収集規則に従って処分してください。  
(材質：セラミックほか)

#### 吹出口・上下風向フラップ・左右風向フラップ・ファン(汚れが気になったら)

### 1 やわらかい布でから拭きや水拭きする

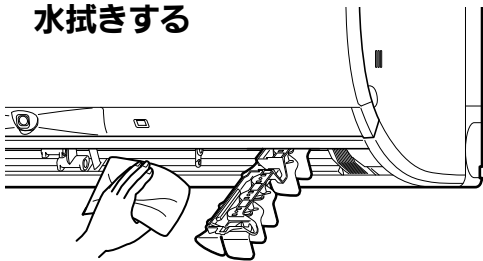

#### お願い

- ファンが停止していることを確認してください。
- 汚れが目立つときは、布に中性洗剤を溶かしたぬるま湯を含ませて拭いてください。
- ガソリン・ベンジン・シンナー・磨き粉を使用しないでください。
- たわしやスポンジの硬い面などを使用しないでください。
- つけ置き洗いはしないでください。
- 直射日光やストーブなどで乾燥させないでください。変形や変色の原因になります。
- 奥にあるファンに強い力をかけないでください。割れるおそれがあります。

#### 熱交換器(汚れが気になったら)

### 1 掃除機のブラシでほこりを吸い取る

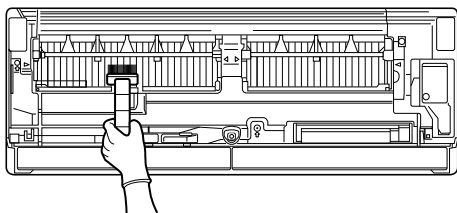

あらかじめ、ダストボックス、抗菌高密度エアフィルター、アレル除菌脱臭空清フィルターは取外しておく。

#### お願い

- ブラシは強くこすりつけないでください。
- 手袋等を着用してください。
- 冷房・除湿運転後は熱交換器が濡れている場合があります。内部クリーン運転で熱交換器を完全に乾かしてから、お手入れしてください。→ 30ページ
- 消臭剤などの液体を吹きつけないでください。

#### 別売部品 —— お買上げの販売店でお求めください。

品名	アレル除菌脱臭空清フィルター
形名	MAC-301FT
希望小売価格	2,100円(税込)
交換の目安	約10年

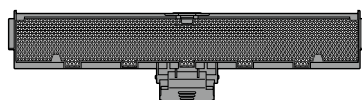

※希望小売価格は2012年11月現在の価格です。

ご使用の前に

まずは使ってみる

こまかく設定する

きれいに保ちたい

機能を知りたい

困ったときには

# 部品の取付け

**お手入れするときは、安全のために電源プラグをコンセントから抜くか、ブレーカーを切ってください。**

**お手入れのときは不安定な台に乗らないでください。転倒などケガの原因になることがあります。**

- ダストボックス、抗菌高密度エアフィルター、アレル除菌脱臭空清フィルターをお手入れしたあとは、必ず①～④に従って取付けてください。
- その他の部品をお手入れしたあとは、各部品の取付かたに従ってください。

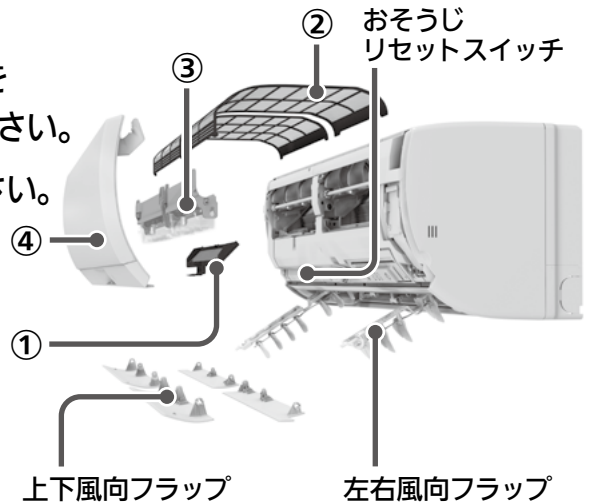

ご使用の前に

まずは使ってみる

こまかく設定する

きれいに保ちたい

機能を知りたい

困ったときには

## ①アレル除菌脱臭空清フィルター(左側1個)

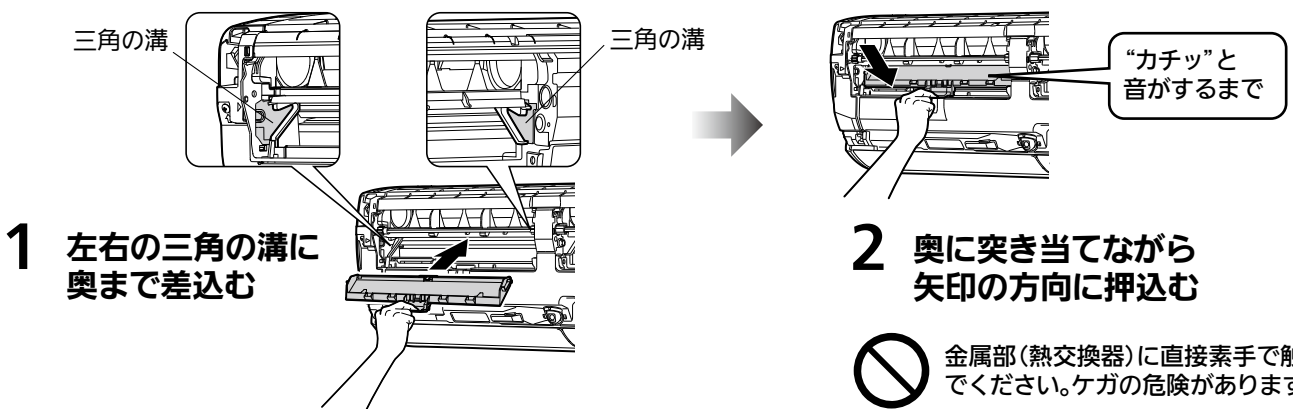

## ②抗菌高密度エアフィルター(左右2枚)

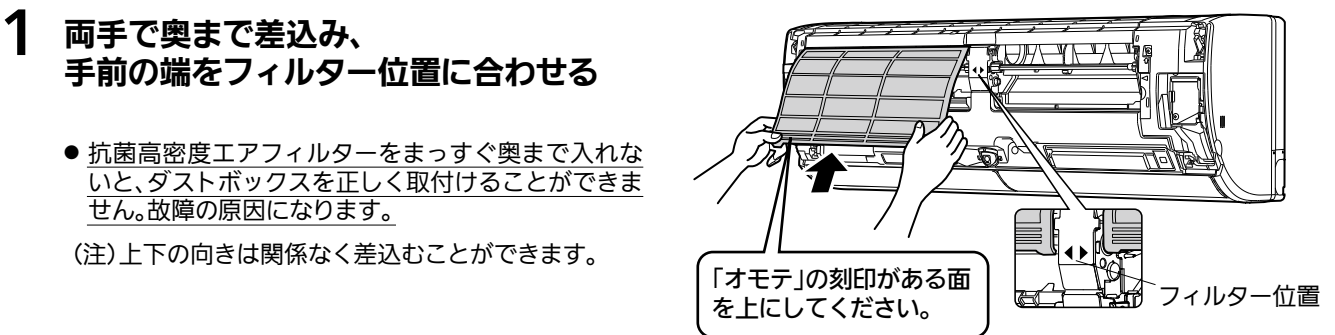

## ③ダストボックス(左右2個)

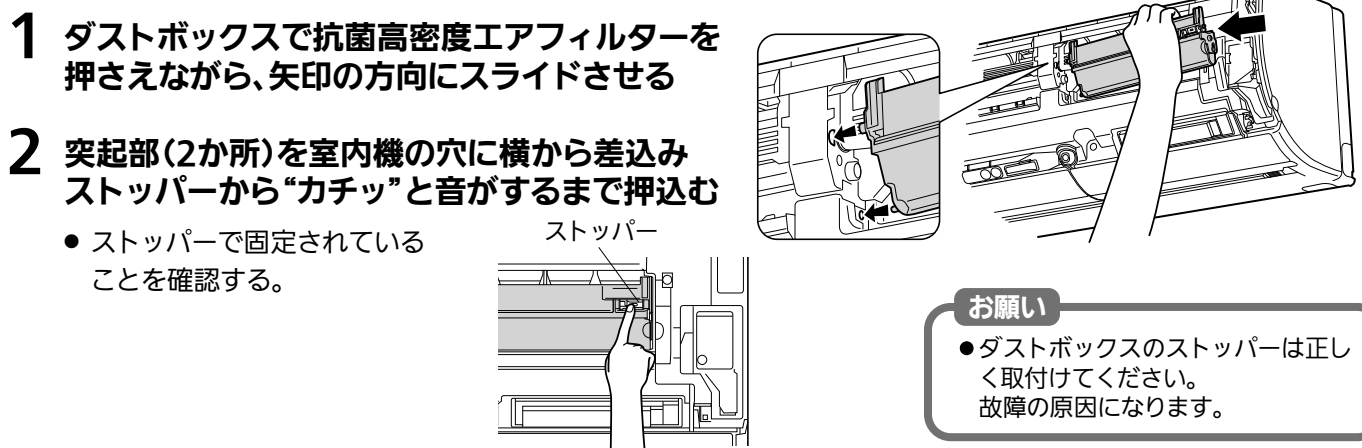

## ④前面パネル

### 1 支持部から“カチッ”と音がするまで差込む

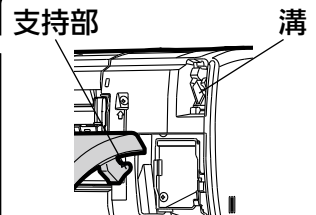
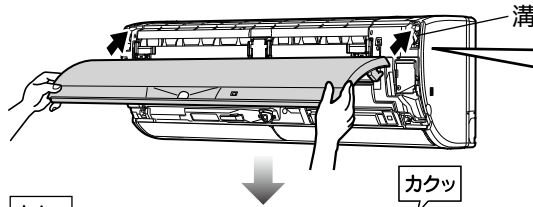

前面パネルを両手で持ち、矢印の方向から支持部が“カチッ”と音がするまで溝に差込みます。

### 2 閉じる

- 前面パネルを閉じるときはしっかり両手で持ち、ゆっくりと操作してください。

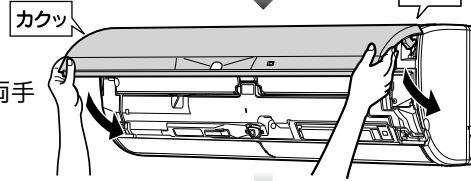

### 3 4か所を押す

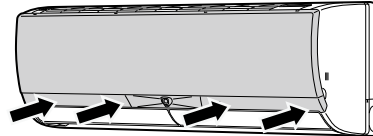

#### お願い

- 前面パネルをきちんと閉めていないと、室内機の表示がぼやけたり、センサーが正常に動作しないことがあります。また、露が付くことがあります。

## 上下風向フラップ(手前、奥の左右4枚)

### 1 矢印の方向に差込む

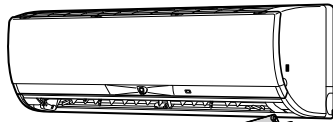

“カチッ”と音がするまで

### 2 安心ストッパー(2か所)を差込む

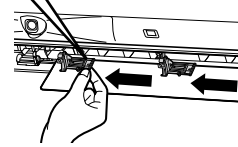

#### お願い

- 安心ストッパーが正しく差込まれていないとすべてのモニターが点滅し、体感温度モニターに「FL」と表示され、運転ができません。

## 左右風向フラップ

### 1 ツマミを持って矢印の方向に押込む

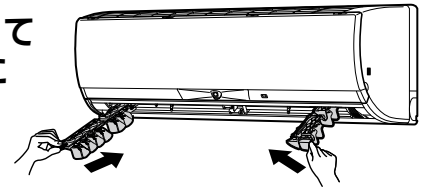

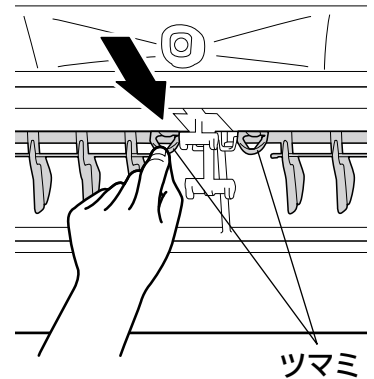

### 2 ガイドに合わせて“カチッ”と音がするまで差込む





## 取付けが終わったら…

### 1 電源プラグを差込む

- 抗菌高密度エアフィルターが正しい位置にないときは、体感温度モニターの「」が点灯し、抗菌高密度エアフィルターの位置合わせを行います。必ず体感温度モニターの「」が消灯した後に次の操作を行ってください。

### 2 おそうじリセットスイッチを押す

体感温度モニターに「」が点灯し、抗菌高密度エアフィルター、ダストボックスが正しく取付けられているか確認するために、フィルターおそうじメカ運転を1回行います。

- 体感温度モニターに「」が点滅するときは、アレル除菌脱臭空清フィルター、ダストボックス、抗菌高密度エアフィルターの取付け状態を確認してください。

### 3 リモコンの **運転入/切** を押して、運転する

体感温度モニターに「」が点灯していないことを確認してください。

- おそうじリセットスイッチを押すと運転積算時間をリセットします。ダストボックスお手入れ後以外はおそうじリセットスイッチを押さないでください。フィルターおそうじメカ運転の動作確認…「フィルターおそうじ」→ 26~27, 31ページ

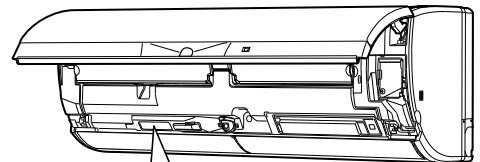

#### お願い

- エアコン運転中やおそうじメカ運転中に、ダストボックスのストッパーを外さないでください。故障の原因になります。

ご使用の前に

まずは使ってみる

こまかく設定する

きれいに保ちたい

機能を知りたい

困ったときには



# 詳しく知りたい

## 運転・機能

## 解説

### 運転前の情報

→ 23ページ

表示される1時間あたりの予測電気代は、各運転モードでの使用実績を学習して算出します。

- 表示される電気代は目安です。実際の電気代とは異なる場合があります。計量法で定められた算出方法とは異なるため、公的な取引に用いることはできません。

### 冷房

(推奨温度 28℃)  
(推奨しつど 60%)  
→ 10ページ

### 暖房

(推奨温度 20℃)  
→ 10ページ

#### <体感冷房・暖房運転について>

「体感」を「入」に設定すると、ムーブアイが左右に動作し、室温だけでなく床や壁の温度、人の位置や動きを考慮して運転を行います。室内機やリモコンに表示される温度は、室温ではなく体感温度になります。

#### <マニュアル冷房・マニュアル暖房について>

「体感」を「切」に設定すると、ムーブアイは動作せず、室温だけを目安に運転します。冷房運転時にしつどの調節はできません。

#### <さらっと除湿冷房について>

体感冷房時は冷房運転と除湿運転を自動で切り替えます。設定した温度に近づくまでは冷房運転でお部屋の温度を下げ、設定温度に近づいたときは除湿運転に切り替えてしつどを下げる運転を行います。設定しつどに近づいたり、室温が上昇したときは、再び冷房運転に戻ります。

- 冷房除湿切替でさらっと除湿冷房での冷房運転から除湿運転への切替えの頻度を設定することができます。→ 26、28ページ
- おすすめ冷房運転時は除湿運転には切り替わりません。

#### <設定温度・しつどについて>

設定する温度は0.5℃ずつ変えられます。(設定できる範囲は16~31℃です)  
設定するしつどは10%ずつ変えられます。(設定できる範囲は40~70%です)  
設定温度を変更すると、体感温度モニターに設定した温度が約3秒間表示されます。  
その間、体感温度モニター以外は消灯します。  
設定温度を16℃または31℃にしたり、設定しつどを40%または70%にすると、「ピピッ」と音がします。

#### <霜取り運転について>

外気温度が低く、しつどが高いと、暖房運転時に室外機に霜が付くことがあり、エアコンが自動で霜を溶かす運転を行います。霜を溶かす間は、上下風向フラップは水平になり、風が止まります。(最大10分間)。溶かした霜は室外機下面の排水口から排水します。  
霜取り運転中の室内温度低下を抑えるため、霜取り運転を行う直前に強めの暖房を行い、お部屋の温度を上げることがあります。(プレヒート)また、霜取り運転終了後、すばやく吹出し温度を高めるために、上の上下風向フラップが水平吹き、下の上下風向フラップが下向き状態になることがあります。(急速Wヒート)

#### <運転例>

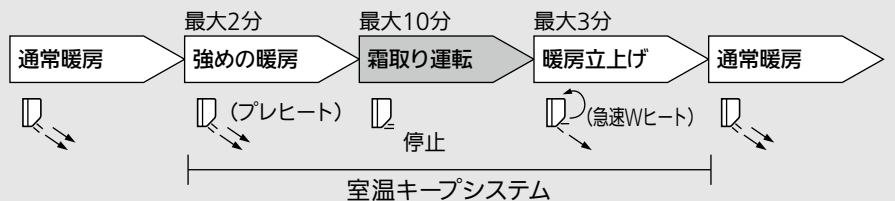

- 暖房運転時、室温(体感温度)が設定温度に近づくと、お部屋の暖め過ぎを防ぐため自動的に上下風向フラップを水平にし、風を弱める運転をします。
- 外気温度によっては、お部屋が暖まるまで、冷えるまで時間がかかる場合があります。
- 暖房運転の開始時に暖かい風を出す準備をしている間は上下風向フラップが水平になり、風が出ないことがあります。(約3分間)
- 暖房運転開始時に吹出し温度を早く高めるため、上の上下風向フラップが水平向き、下の上下風向フラップが下向きの状態の風向になることがあります。(急速Wヒート)



### 10℃キープ暖房

操作方法:  
→ 15、17ページ

- 設定温度を10℃に下げた暖房運転したいときに使用してください。
- 10℃キープ暖房運転は快適セレクトの「10℃暖房したい」から設定できます。
- 運転を停止した場合や設定温度を変更した場合、10℃キープ暖房運転は解除されます。スマートオフ・スマートセーブ・おすすめ節電・節電タイマー・ハイパワー運転・ねむり運転と同時に設定することはできません。

ご使用の前に

まずは使ってみる

こまかく設定する

きれいに保ちたい

機能を知りたい

困ったときには

運転・機能	解説
<p><b>除湿</b> (推奨しつど 60%) → 10ページ</p>	<p>除湿運転は再熱除湿方式で、お部屋の温度低下を抑えた除湿を行います。</p> <p>&lt;設定しつどについて&gt; 設定するしつどは10%ずつ変えられます。(設定できる範囲は40~70%です) 設定しつどを40%または70%にすると、「ピピッ」と音がします。</p> <ul style="list-style-type: none"> <li>● 除湿運転のときは、温度を設定することはできません。</li> <li>● お部屋の湿気が多いとき、外気温度が低いときなど設定したしつどにならない場合があります。</li> <li>● 外気温度によっては、お部屋の温度が下がることがあります。</li> <li>● 消費電力は温度やしつどの条件で異なります。</li> </ul>
<p><b>送風</b> → 15~16ページ</p>	<ul style="list-style-type: none"> <li>● 送風運転は快適セレクトの「送風にしたい」「空気を回したい」から設定できます。</li> <li>● 送風運転時は「風あて」「風よけ」「ムラなし」を選択することはできません。</li> <li>● 送風運転のときは、温度やしつどは設定できません。</li> </ul>
<p><b>ランドリー</b> → 15、17ページ</p>	<p>ランドリー運転は快適セレクトの「部屋干ししたい」から設定できます。</p> <p>&lt;ランドリー運転の動作&gt; 洗濯物を乾かす運転を約3時間30分間行います。洗濯物はエアコンの風があたる所に干すとより効果的です。</p> <ul style="list-style-type: none"> <li>● 主に暖房シーズン(暖房運転終了後2時間以内に運転開始したとき、または外気温20℃未満のとき) <ul style="list-style-type: none"> <li>暖房運転(約90分間) → 除湿運転(約120分間) → 自動停止</li> </ul> </li> <li>● 主に冷房シーズン(冷房・除湿運転終了後2時間以内に運転開始したとき、または外気温20℃以上のとき) <ul style="list-style-type: none"> <li>除湿運転(約210分間) → 自動停止</li> </ul> </li> <li>● 風の強さ・風向を調節することができます。 → 26~27ページ</li> </ul> <ul style="list-style-type: none"> <li>● ランドリー運転を解除するときは快適セレクトでは解除できません。運転を停止するときは <b>運転入/切</b> を押してください。運転モードを変更するときは <b>冷房</b> <b>除湿</b> <b>暖房</b> を押してください。</li> <li>● ランドリー運転のときは、温度やしつどを設定できません。</li> <li>● ランドリー運転は、室温やしつどが変動することがあるため、お部屋に人がいないときに使用することをおすすめします。</li> </ul>
<p><b>スマートオフ</b> (スマートセーブ) → 14ページ</p>	<ul style="list-style-type: none"> <li>● お部屋に人がいないことを検知してから約3分たつと、ひかえめ運転に切り替わります。 冷房時…温度が少し高めになります。 暖房時…温度が少し低めになります。 除湿時…しつどが少し高めになります。</li> </ul> <p>&lt;運転例&gt;</p> <p>※1 設定温度と室温の差がある場合は、戻ってきたときの運転負荷を減らすため冷暖房を行う場合があります。 ※2 通常運転中に一度も人を検知していないと、「スマートオフ」を設定しても停止しません。また運転停止後に運転を再開したいときは、リモコンを使用するか、スマートオンで運転を開始してください。</p> <ul style="list-style-type: none"> <li>● お部屋の状態によってはムーブアイ・スマートアイが人を検知できない場合があります。 → 46ページ</li> <li>● スマートセーブ運転時は、リモコンの温度、しつど表示は変わりません。</li> <li>● スマートオフで運転を停止しても、リモコンの表示は運転中のまま変わりません。再び運転を開始するときは、一度 <b>運転入/切</b> を押したあと、運転をしてください。</li> <li>● 切タイマーを予約しているときは、切タイマーを優先します。</li> <li>● ランドリー・ねむり・ハイパワー・送風・10℃キープ暖房運転時は、スマートオフ(スマートセーブ)は働きません。</li> </ul>

ご使用の前に

まずは使ってみる

こまかく設定する

きれいに保ちたい

機能を知りたい

困ったときには

# 詳しく知りたい(つづき)

ご使用の前に



まずは使ってみる

こまかく設定する

きれいに保ちたい

機能を知りたい

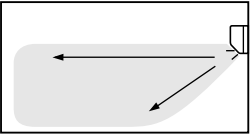
困ったときには

運転・機能	解説
<p><b>スマートオン</b> → 12~13ページ</p>	<p>スマートオンで運転を開始した場合の運転モードは前回運転時と同じ※になります。 ※長期間ご使用にならなかった場合、室温によって冷房・暖房の切り替えを自動判定することがあります。</p> <ul style="list-style-type: none"> <li>● スマートオンで運転を開始してもリモコンの表示は停止中のまま変わりません。設定を変更するときは一度 <b>〔運転入切〕</b> を押したあと、設定してください。運転を停止するときは二度 <b>〔運転入切〕</b> を押してください。</li> <li>● 「入タイマー予約」「フィルターおそうじメカ運転」時は使用できません。</li> </ul>
<p><b>スポットエア</b> → 12~13ページ</p>	<ul style="list-style-type: none"> <li>● 冷房運転時は涼風運転、暖房運転時は温風運転を行います。 涼風運転：より風を強めた冷房運転 温風運転：より吹き出し温度を高めた暖房運転</li> <li>● 次の運転モード中は使用できません。 「ねむり運転」「フィルターおそうじメカ運転」「除湿運転」 「ランドリー運転」「送風運転」「霜取り運転（暖房時のみ）」</li> </ul>
<p><b>快適セレクト</b> → 15~17ページ</p>	<p>お好みのシーンを選ぶだけで、そのシーンに合った快適な運転を、自動で行います。</p> <p>&lt;具体的な設定内容の例&gt;</p> <ul style="list-style-type: none"> <li>● 「足元を暖めたい」「すぐに暖めたい」「すぐに冷したい」のシーンでは、ハイパワー運転が設定されます。→ 43ページ</li> <li>● 「足元を暖めたい」「すぐに暖めたい」「すぐに冷したい」「風で涼みたい」では、「気流制御」の設定が「風あて」に設定されます。→ 42ページ</li> <li>● 「肌を保湿したい」「風をよけたい」では、「気流制御」の設定が「風よけ」に設定されます。→ 42ページ</li> <li>● 「全体を暖めたい」「全体を冷したい」では、「気流制御」の設定が「ムラなし」に設定されます。→ 42ページ</li> <li>● 「肌を保湿したい」「除菌脱臭したい」「部屋干ししたい」では、ミストが「入」に設定されます。→ 43ページ</li> </ul> <p>◆「すぐに冷したい」が選択されているとき 冷房運転開始時につつみこむように素早く冷やすため、上の上下風向フラップが水平向き、下の上下風向フラップが下向きの状態の風向になることがあります。</p>  <p>◆「全体を暖めたい」が選択されているとき ムーブアイが検知した天井面と床面の温度の差が大きいときに、上下風向フラップを水平向きにして空気を循環させる風向になることがあります。</p>  <ul style="list-style-type: none"> <li>● シーンは複数選択することができますが、同時に設定することができないシーンは、後から選択したものが優先されます。(既に設定してあり同時に設定できないシーンは解除されます) &lt;同時に設定できないシーンの例&gt; <ul style="list-style-type: none"> <li>● 「足元を暖めたい」と「風をよけたい」</li> <li>● 「肌を保湿したい」と「部屋干ししたい」</li> <li>● 「すぐに冷したい」と「風で涼みたい」</li> <li>● 「すぐに暖めたい」と「音を下げたい」 など</li> </ul> </li> <li>● 次のシーンを選択すると運転モードが変更されることがあります。 「送風にしたい」「空気を回したい」・・・送風運転になります。 「部屋干ししたい」・・・・・・・・・・・・・・ランドリー運転になります。</li> </ul>
<p><b>おすすめ節電</b> (ハイブリッド運転) → 18~19ページ</p>	<p>&lt;おすすめ冷房&gt; 体感温度によって「冷房」、微弱冷房の「冷風」、風だけの「送風」を自動で切り替えます。 送風運転時は体感温度によって自動で風の強さが切り替わります。</p> <p>&lt;おすすめ暖房&gt; 自動で暖房運転とサーキュレーター運転を切り替えます。 ムーブアイが検知した天井面と床面の温度の差が大きいときに、上下風向フラップを水平向きにして送風運転でお部屋の空気を循環します。</p> <ul style="list-style-type: none"> <li>● おすすめ節電とハイパワー・ねむり・10℃キープ暖房運転は同時に設定できません。</li> </ul>



気づかなかった運転のムダやもっと快適な設定をエアコンからリモコンでお知らせします。既におすすめの設定で運転しているときやお知らせがないときは、ナビランプは点灯しません。お知らせナビに従っておすすめの設定を行うことでおすすめの設定が減り、点灯回数が少なくなることがあります。

<お知らせの例>

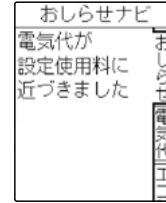
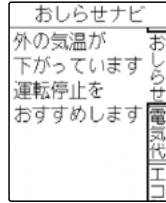
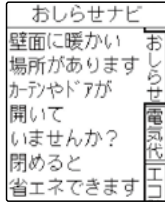

お知らせナビ

→ 22~23ページ  
26、29ページ

• カーテンやドアを閉めることでよりひかえめな運転になることをお知らせします。

• より快適でひかえめな運転になるおすすめの設定をお知らせします。

• 30日ごとの目標電気代に近づいたときや超えたときにお知らせします。

<目標電気代について (ご購入時=切)>

- 累積の電気代が目標電気代の約8割を超えたときにナビランプが点灯し、目標電気代に近づいたことをお知らせします。また、累積の電気代が目標電気代を超えたとき、再度ナビランプが点灯して目標電気代を超えたことをお知らせします。
- 累積の電気代は目標電気代を設定した日から30日間の電気代を積算しています。30日を超えると一度リセットされ、再度30日間の電気代を積算します。

電気代/CO<sub>2</sub>排出量 → 45ページ

<ナビランプのお知らせ音について (ご購入時=切)>

- お知らせ音を「入」に設定すると、ナビランプが点灯したときにメロディーでお知らせします。
- 切タイマーやねむり運転が設定されているときなど、お知らせ音は鳴りません。

かんたん予約

→ 24ページ

- 「かんたん予約」を設定すると、液晶画面に設定内容が表示されます。

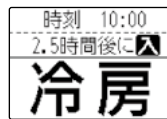

入タイマー予約 設定例

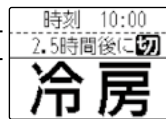

切タイマー予約 設定例

- 「入タイマー予約」と「切タイマー予約」は併用できません。タイマーによる入/切を同時に設定したいときは、「時刻で予約」をお使いください。 → 24~25ページ
- 「かんたん予約」、「時刻で予約」、「節電タイマー」は同時に設定できません。
- 「入タイマー予約」が設定されているときは、運転停止中も室内機の運転ランプが点灯します。

時刻で予約

→ 24~25ページ

- 「時刻で予約」を設定すると、液晶画面に設定内容が表示されます。



入・切時刻予約 設定例

• 「▶」の表示はタイマーが働く順序を表しています。

- 「時刻で予約」を設定したときは、リモコンの信号が室内機に届く所にリモコンを置いてください。予約時刻になるとリモコンから信号を送ります。リモコン信号が届かなくてもタイマーは働きますが、設定時刻とずれることがあります。(最大10分程度) → 9ページ
- 「入タイマー予約」が設定されているときは、運転停止中も室内機の運転ランプが点灯します。
- 「かんたん予約」、「時刻で予約」、「節電タイマー」は同時に設定できません。

ご使用の前に

まずは使ってみる

こまかく設定する

きれいに保ちたい

機能を知りたい

困ったときには

# 詳しく知りたい(つづき)

## 運転・機能

## 解説

ご使用の前に

まずは使ってみる

こまかく設定する

きれいに保ちたい

機能を知りたい

困ったときには

### 風の調節

(風の強さ・風向)

→ 26~27ページ

#### <風の強さ>

- 自動** ... 暖房運転時はお部屋が寒いときは風を強めにし、お部屋が暖かくなると風を弱めます。冷房運転時はお部屋が暑いときは風を強めにし、お部屋が涼しくなると風を弱めます。
- ロング** ... 最大風量になり、送風音も大きくなります。風を遠くまで届けたいときに選んでください。
- 静** ... 最小風量になります。風の音が気になるときに選んでください。ただしお部屋の冷えや暖まりが弱くなることがあります。

#### <上下風向>

- 自動** ... 冷房・除湿・送風運転時は水平吹き、暖房運転時は下吹きになります。
- スイング** ... 一定の間隔をおいてスイングします。スイングの上端と下端でしばらく上下風向フラップが止まります。
- 風向** ... お好みに合わせて選んでください。
  - (1)~(5) ・冷房・除湿・送風運転時は、風向は真下に向きません。
  - ・左右で同じ上下風向を選んでも、上下風向フラップの位置が左右でずれることがあります。

上下風向フラップの実際の動作範囲

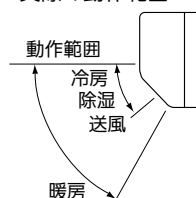

#### <上下風向フラップのスイング範囲について>

風の強さ	冷房・除湿・送風	暖房
ロング以外設定時	(1) ~  (5)	(2) ~  (5)
ロング設定時	(1) ~  (3)	(2) ~  (3)

- 風の強さと風上下を「自動」に切り替えたときや風左右を に切り替えたときは、「ピピッ」と音がします。
- 上下風向、左右風向を調節すると、風あて・風よけ・ムラなし運転は解除され、「お好み設定」になります。
- 運転中に、上下・左右風向フラップを手で動かして、風向の調整をしないでください。故障の原因になります。

#### <左右風向>

- 左右風向は、冷房・除湿と暖房では、風向の角度は異なります。
- 気流制御で「風あて」「風よけ」「ムラなし」を選択した場合は、「自動」に設定されます。

#### <気流制御>

ムーブアイで人のいる場所を検知し、自動で気流をコントロールします。

**風あて** ... 人のいるエリアを中心に風を送ります。2つの離れたエリアに人がいるときは、個別の体感温度コントロールを行います。

**風よけ** ... 人をよけた風を送り、風当たり感を抑えます。

**ムラなし** ... ムーブアイがお部屋の中で人のいることが多い生活エリアを学習しています。(学習エリア) 学習エリアの温度ムラを抑える気流で運転します。ムーブアイの検知した床面と天井面の温度差が大きいときは上下風向フラップを水平向きにして空気を循環させることがあります。

**お好み設定** ... 上下風向、左右風向で設定した風向で運転を行います。

「風の調節」 → 26~27ページ

- 個別の体感温度コントロール(3D気流フラップ)
  - 「風あて」設定時に2つの離れたエリアにいる人の体感温度に差があるときは、上下風向フラップの角度を自動で調整して風の強さを変えることにより、個別の体感温度コントロールを行います。
  - 前後に隣接したエリアに人がいるときや3か所以上のエリアに人がいるときは、個別の体感温度コントロールを行いません。
- 「風あて」は冷房では頭上、暖房では足元に向ける風向になり、直接体には当たらないことがあります。
- 「風よけ」を設定しても、風当たりが気になるときは、お好み設定で風向を調節してください。
- 「体感」を「切」に設定すると、「風あて」「風よけ」「ムラなし」は設定できません。

ご使用の前に

まずは使ってみる

こまかく設定する

きれいに保ちたい

機能を知りたい

困ったときには

ミスト

(ご購入時=切)  
→ 26~27ページ

電気を帯びた水の微粒子ピュアミストが、お肌のうるおいを保ちます\*1。  
またお部屋の二オイを軽減\*2し、ウイルス\*3・菌\*4の活動を抑制します。

- ※1：美肌効果は、環境(温度・湿度・使用時間)、個人によって異なります。お部屋の湿度を上げる機能ではありません。
- ※3：10m<sup>3</sup>密閉空間での90分後の試験結果。実使用空間での実証結果ではありません。
- ※4：10m<sup>3</sup>密閉空間での4時間後の試験結果。実使用空間での実証結果ではありません。

- 運転モードを切り替えるときに、ミスト運転は必要に応じて設定してください。
- ミスト運転中は“シュー”、“ジリジリ”と音がすることがありますが、故障ではありません。
- ミストが発生する室内条件は室温約18~30℃かつ、しつど35~90%のときです。

※1：当社環境試験室(8畳)において、室温23℃湿度40%、東北大学大学院医学系研究科 皮膚科学講座 菊地克子先生監修の下、送風運転時の風を当てた場合、風をよけてミストを発生させた場合を比較。運転30分後の前腕部水分量変化率。20~40代の女性14名の平均値。

※2：当社環境試験室(14畳)でエアコンの前方4mにタバコの二オイをしみ込ませた布片を設置。臭気判定士の監修下6段階臭気強度表示法で評価。自然減衰と比較して120分後に臭気強度1ランクダウン(約90%低減に相当)を確認。タバコの有害物質(一酸化炭素など)は除去できません。常時発生し続ける二オイ成分(ペット臭など)をすべて除去できるわけではありません。脱臭効果は、周囲環境(温度・湿度)、運転時間、臭気、繊維の種類などによって異なります。

※3：試験機関：(独)仙台医療センター 臨床研究部 ウイルスセンター 試験方法：10m<sup>3</sup>の密閉空間にウイルスを噴霧し、そこにピュアミストを放出。一定時間後に試験空間内の空気を回収し、その中にいるウイルスをプラーク法で測定。試験番号：仙医ウ22-003号 対象：浮遊したウイルス 試験結果：90分後のウイルス回収率は、放出しない場合に比べ、99%以上低減、1種類のウイルスにて試験を実施。風速：強設定。

※4：試験機関：(財)北里環境科学センター 試験方法：10m<sup>3</sup>の密閉空間に菌を噴霧し、エアコンを稼働しながらピュアミストを放出。一定時間後に試験空間内の空気を回収し、空間中の浮遊菌数を測定。試験番号：北生発22-0138号 対象：浮遊した菌 試験結果：4時間後の浮遊菌回収率は、放出しない場合に比べ、99%以上低減、1種類の菌にて試験を実施。風速：強設定。

<ハイパワー運転について>

暖房運転時は、約15分間フルパワーで運転し、吹出し温度を高めます。その後、設定温度を約3℃高めに設定して運転します。冷房運転時は、設定温度を約3℃低めにして運転します。ハイパワー運転は設定後約1時間で自動的に解除されます。

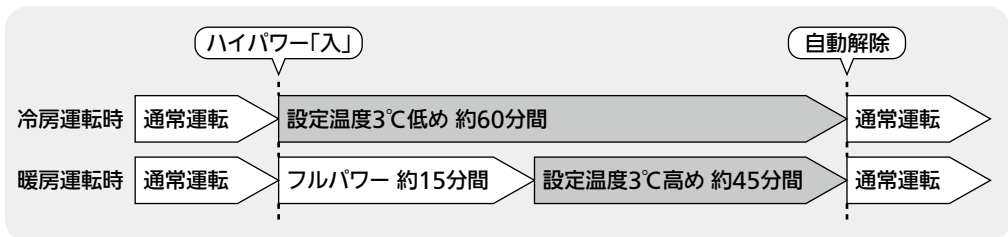

ハイパワー

(ご購入時=切)  
→ 26~27ページ

- ハイパワー運転中は、体感温度モニターにリモコンで設定した温度よりも暖房運転時は3℃高く、冷房運転時は3℃低く表示されることがあります。
- 既に最大能力で運転しているときは、ハイパワー運転を設定してもお部屋の冷えや暖まりがすぐに変わらない場合があります。
- 「ねむり」「10℃キープ暖房」「風の強さ」を設定したときや、運転モードを切り替えたときは、ハイパワー運転は解除されます。
- ハイパワー運転が終了、または解除されると、風の強さはハイパワー運転前に戻ります。
- 冷房・暖房以外の運転や入タイマーでは、ハイパワー運転は設定できません。
- 冷房運転で「体感」を「入」にしているときは、ハイパワー運転に設定しても、すぐにハイパワー運転に切り替わらない場合があります。このときは、約3分後にハイパワー運転に切り替わり、冷風が出ます。

# 詳しく知りたい(つづき)

## 運転・機能

## 解説

**ねむり**  
(ご購入時=切)  
→ 26~27ページ

### <ねむり運転について>

- 冷房・暖房・除湿運転時、約30分間はねむり運転設定前の設定温度(しつど)で運転を続けます。約30分後にねむり運転の設定温度(しつど)に切り替わります。
- ねむり運転を設定すると、室内機の表示が暗くなり、風の強さは「自動」になり、静音運転を行います。
- 一度ねむり運転の温度(しつど)を設定すると、次にねむり運転を設定するときに、前回の設定温度(しつど)が表示されます。

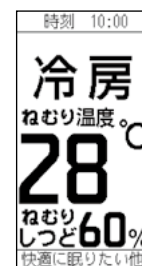
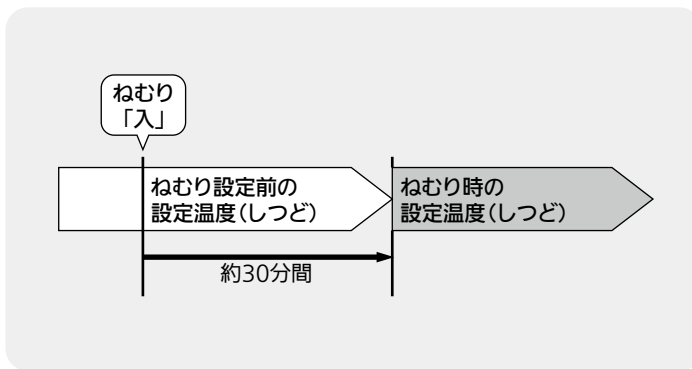

<ねむり設定時>

- 暖房・送風運転時はしつどを設定できません。
- 除湿・送風運転時は温度を設定できません。
- 「ハイパワー」「10℃キープ暖房」「風の強さ」を設定したときや、運転モードを切り替えたときも、ねむり運転は解除されます。

**本体表示**  
(ご購入時=入)  
→ 26~27ページ

「切」に設定すると、「運転ランプ」以外の室内機の表示が消灯します。表示が気になるときは「切」にしてください。

- 「切」に設定していても、次のようなときは一定時間表示が点灯します。
  - エアコンからお知らせがあるとき……………ナビランプが点灯  
点灯させない場合 → 26、29ページ
  - 運転中に設定温度を変更したとき……………設定した温度を約3秒間表示
  - 運転中に温度以外の設定を変更したとき……………現在の体感温度(室温)を約5秒間表示
  - スマートオン・スポットエアーで運転を開始するとき…動作開始のカウント表示を行います。

**体感**  
(ご購入時=入)  
→ 26、28ページ

ムーブアイを動作させて床、壁の温度や人の位置、活動状態を考慮した運転にします。

- 体感冷房運転では、しつども考慮して運転を行います。
- 「体感」を「切」に設定すると、室温のみで運転します。ムーブアイは動作しません。
  - 体感温度モニターには室温が表示されます。
  - リモコンには設定温度のみ表示されます。

**ピークカット**  
(ご購入時=切)  
→ 26、28ページ

「入」に設定すると、最大電流値を約25%抑えます。

形名	入	切
MSZ-HXV253	約15アンペア	約20アンペア
MSZ-HXV283S	約11アンペア	約15アンペア
MSZ-HXV403S	約15アンペア	約20アンペア
MSZ-HXV563S	約15アンペア	約20アンペア

**連絡先設定**  
→ 26、28ページ

- 故障時に「節電」を押して、おしらせナビを選択すると、おしらせ画面に登録した電話番号が表示されます。
- ご購入時は三菱電機修理受付センターの電話番号が表示されます。
- 設定する電話番号は、お買上げの販売店にご確認のうえ設定してください。

ご使用の前に

まずは使ってみる

こまかく設定する

きれいに保ちたい

機能を知りたい

困ったときには

運転・機能

解説

操作音

(ご購入時=音階あり)  
→ 26、29ページ

- 「音階あり」に設定したときは、リモコンの信号を受信すると、次のように音階を変化させた音が室内機から鳴ります。
  - 運転を開始したときや、運転中に運転モードを変更したとき、およびスポットエアーで運転を開始するとき  
3つの連続音で運転モードをお知らせします。  
例) 冷房運転・・・徐々に低い音が鳴り、室温を下げるイメージを表します。  
暖房運転・・・徐々に高い音が鳴り、室温を上げるイメージを表します。
  - 設定温度や設定しつどを変更したとき  
2つの連続音で設定の上げ下げをお知らせします。  
例) 設定温度を上げる・・・低い音の次に高い音が鳴り、温度を上げるイメージを表します。  
設定温度を下げる・・・高い音の次に低い音が鳴り、温度を下げるイメージを表します。  
※設定温度を16℃または31℃にしたり、設定しつどを40%または70%にしたときは、「音階あり」に設定していても“ピピッ”と音がします。
- 「音階なし」に設定したときは、リモコンの信号を受信すると、音階を変化させない単一の音が室内機から鳴ります。

電気代は、消費電力と設定された電気単価をもとに算出しています。  
CO<sub>2</sub>排出量は、消費電力と設定されたCO<sub>2</sub>排出量係数をもとに算出しています。

- 電気単価は電力会社の契約によって異なります。
- 電気単価は時間帯別に設定することができます。(オール電化設定時)  
時刻を合わせていないと、オール電化を設定することはできません。  
オール電化設定の時間帯を変更することはできません。

オール電化	時間帯			ご購入時の設定
なし(通常)	時間帯に関係なく、一定の単価を設定			22円
あり	時間帯別に3種類の単価を設定	朝夜	7:00~10:00 17:00~23:00	22円
		昼	10:00~17:00	33円
		深夜	23:00~7:00	9円

電気代/  
CO<sub>2</sub>排出量

→ 22~23ページ  
26、29ページ

- 過去1か月分の電気代やCO<sub>2</sub>排出量は、表示している日を含めた過去30日間の累積値です。31日より前のデータは自動的に消去されます。累積値には待機電力も含まれます。
- 使用時間が短いときや送風運転などで消費電力が少ないときなどは、電気代が¥0、CO<sub>2</sub>排出量が0gと表示されることがあります。
- 電気代またはCO<sub>2</sub>排出量の最大値は9999(円またはkg)、エコ貯金箱は999999(円)です。それ以上になっても表示は最大値のままです。
- 表示される電気代は計量法で定められた算出方法と異なるため、公的な取引に用いることはできません。

<運転停止時・お知らせナビでの電気代表示>

- 目標電気代を設定している場合  
目標電気代を設定した日または電気代をリセットした日からの電気代を表示します。なお、30日経過したときは、電気代を一度リセットし1日目から電気代を累積していきます。  
リモコンには、リセットした日からの経過した日数が表示されます。
- 目標電気代を設定していない場合  
過去30日分の電気代を常に表示します。  
31日より前のデータは自動的に消去されます。

<目標電気代を設定している場合の例>



ご使用の前に

まずは使ってみる

こまかく設定する

きれいに保ちたい

機能を知りたい

困ったときには



# ムーブアイ・スマートアイについて

## 特長

床や壁、窓、ドアの温度を見はって、  
冷え過ぎ暖め過ぎを防ぎます。

お部屋の床や壁などの温度と室温の両方で判断し、ひかえめ運転を行います。運転する度に、お部屋の温度変化や人の動きを検知し、正しいお部屋の形状や窓・ドアの位置を学習します。

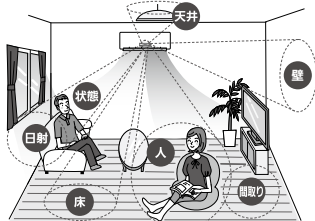

人の位置や動きを見はって、  
ひかえめ運転を行います。

人がいるところだけを空調したり、人が動く量や在・不在に応じて空調をコントロールすることで、ひかえめ運転を行います。さらに、壁・窓・ドアの温度と人からの距離を考慮してひかえめ運転を行います。

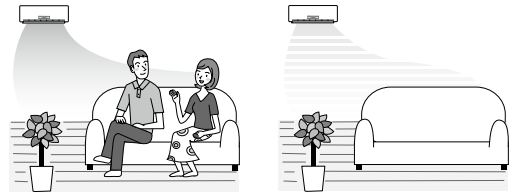

人の行動パターンを学習して、  
よくいる場所の温度ムラをなくします。

人がいることが多いエリアを生活エリアとして学習します。「ムラなし運転」を選ぶと、学習エリアの温度ムラを抑える運転をします。

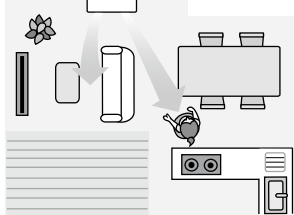

エアコンの前に立つ人を検知し、  
運転の操作が可能に。手間なく快適に使えます。

- 停止中、エアコンの前に人が立つと、自動で運転を開始します。(スマートオン)
- 運転中、エアコンの前に人が立つと、冷房時は涼風運転、暖房時は温風運転を開始します。(スポットエアー)

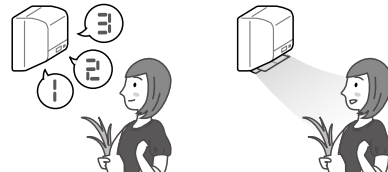

## 体感温度とは？

人が感じる暑さや寒さは、お部屋の温度や湿度だけでなく、壁や床の温度(ふく射)、風の強さ、人の活動状態などにも影響されます。それらを考慮して人が肌で感じる感覚を、温度で表したものです。

## 検知方法

- 運転を開始すると、お部屋の温度を検知します。
  - 次に、人が動いたことによる温度変化により、お部屋に人がいることを検知します。
- ※運転開始から動きがないときなどは、人を検知できないことがあります。

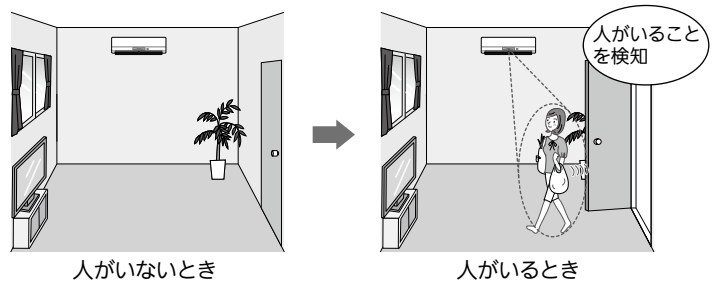

## 動作範囲について

ムーブアイは広角約160°の範囲で温度を測定します。スマートオンやスポットエアーの動作範囲は、右図を参照してください。

次のような場所では人や窓・ドアを検知できません。

- エアコンの据付けてある壁面
- エアコンの真下
- エアコンとの間に障害物(家具など)がある場所

また、次のようなときは人や窓・ドアを正しく検知できないことがあります。

- 真夏の運転開始時など、床や壁の温度が高いとき
- 布団を被ったり厚着をして肌が表れていないとき
- 短時間に温度が大きく変化する発熱体があるとき
- 窓やドアが小さいときや遠距離にあるとき
- 小さなお子さまやペット、厚着をしている人など、熱源を感知できないとき

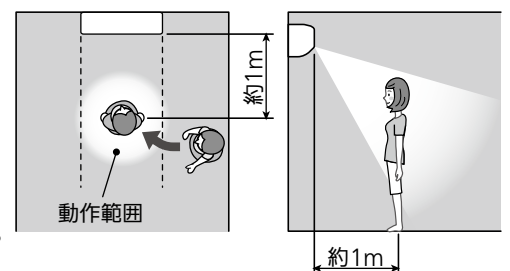

ご使用の前に

まずは使ってみる

こまかく設定する

きれいに保ちたい

機能を知りたい

困ったときには



# 故障かな？

修理を依頼される前に、次の点を確認してください。

## スマートオン・スポットエアーのこんなときは

スマートオン・スポットエアーをご使用時の「こんなとき」についてお答えします。

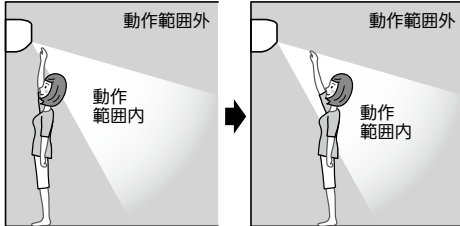
こんなとき	お答えします
スマートアイランプが点灯しない	「スマートオン」「スポットエアー」「本体表示」の設定が「切」になっていませんか？ 設定を「入」にしてください。 → 12、26～27ページ
	室温が高くありませんか？ スマートアイ感度を「超高感度」に設定してください。 → 26～27ページ
	スマートオンやスポットエアーが使用できない運転モードになっていませんか？ ・スマートオン …入タイマー予約、フィルターおそうじメカ運転 ・スポットエアー …ねむり運転、フィルターおそうじメカ運転、除湿運転、ランドリー運転、送風運転、霜取り運転(暖房時のみ)
スマートアイランプが点灯しているのに「3」→「2」→「1」の カウント表示が開始されない	動作範囲外にいませんか？ 動作範囲内に移動してください。
	エアコンとの間に障害物がありませんか？ スマートアイ感度を高感度に設定してください。 → 26～27ページ
	エアコンの据付位置が高くありませんか？ スマートアイ感度を高感度に設定するか、スマートアイに向けて手をかざしてください。
	エアコンの正面方向からまっすぐ動作範囲内に移動していませんか？ (前後の動きは温度変化が少なく、検知しにくいことがあります) 一度左右の動作範囲外に離れてから再度動作範囲内に移動していただくか、スマートアイに向けて手をかざしてください。
「3」→「2」→「1」のカウント表示 が開始されたのに、スマートオン・ スポットエアーが開始されない	カウント表示中に移動しませんでしたか？ カウント表示が終了するまで移動しないでください。 一度左右の動作範囲外に離れてから再度動作範囲内に移動していただくか、スマートアイに向けて手をかざしてください。
	エアコンに近づきすぎた位置で、スマートアイに向けて手をかざしていませんか？ 動作範囲内に入るように、少し離れた位置で、スマートアイに向けて手をかざしてください。 
スマートオン・スポットエアーが勝手に開始される	エアコンの前にいませんか？ 動作範囲内から移動していただくか、スマートアイ感度を低感度に設定してください。 → 26～27ページ
スポットエアーが終了してしまう	その場で座るなど、大きな動作をしていませんか？ できるだけエアコンの正面に立って操作してください。
スポットエアーが終了しない	エアコンの動作範囲からまっすぐ後ろに移動していませんか？ (前後の動きは温度変化が少なく、検知しにくいことがあります) ・後ろ以外の動作範囲外に移動してください。 ・スポットエアーは一定時間が経過する、または体感温度が変化すると、自動で終了します。 ・リモコンで操作してください。 (冷房中は(冷房)、暖房中は(暖房)を押してください。また、その他の設定を変更しても終了します。)

ご使用の前に

まずは使ってみる

こまかく設定する

きれいに保ちたい

機能を知りたい

困ったときには

# 故障かな？ (つづき)

修理を依頼される前に、次の点を確認してください。

## 故障かな？

## お答えします。

運転しない 本体表示が出ない	<ul style="list-style-type: none"> <li>● エアコン専用のブレーカーが切れていませんか？</li> <li>● 電源プラグが外れていませんか？</li> <li>● 本体表示設定が「切」に設定されていませんか？ → 26~27、44ページ</li> </ul>
再度運転しても3分ほど動かない	<ul style="list-style-type: none"> <li>● エアコン保護のため、止まっています。3分後に運転しますので、しばらくお待ちください。</li> </ul>
室内機に「  」と表示され、動かない	<ul style="list-style-type: none"> <li>● 抗菌高密度エアフィルターの位置合わせをしています。「」が消灯するまで、しばらくお待ちください。</li> </ul>
室内機に「  」と表示され、冷房運転開始時に約1分間、風が出ない	<ul style="list-style-type: none"> <li>● 内部クリーン運転が設定されていませんか？ 運転開始時に、エアコン内部の二オイを抑制するスタート脱臭運転を行うため、約1分間、送風を停止します。 → 26~27、30ページ</li> </ul>
暖房運転開始時に風が出ない	<ul style="list-style-type: none"> <li>● 暖かい風を出す準備をしています。しばらくお待ちください。(約3分間)</li> </ul>
除湿運転中に風が弱くなる	<ul style="list-style-type: none"> <li>● 室温の低下を防ぐため、室外機の運転を停止します。このとき風が弱くなります。</li> </ul>
運転を停止しても室内機に「  」と表示され、風が止まらない	<ul style="list-style-type: none"> <li>● 内部クリーン運転が設定されていませんか？ 内部クリーン運転が設定されていると、運転停止時にカビクリーンシャワーを行います。 → 26~27、30ページ</li> </ul>
ムーブアイが動かない	<ul style="list-style-type: none"> <li>● 「体感」を「切」に設定していませんか？ 「体感」を「切」に設定すると、ムーブアイは動きません。 → 26、28、44ページ</li> </ul>
暖房運転中に約10分ほど運転が停止する	<ul style="list-style-type: none"> <li>● 室外機に付いた霜を溶かしています。長くて約10分間で終了しますので、しばらくお待ちください。 → 38ページ</li> </ul>
勝手に運転が開始する 勝手に運転が停止する	<ul style="list-style-type: none"> <li>● スマートアイ感度の設定が適切になっていますか？</li> <li>● スマートオンやスマートオフが設定されていませんか？ → 12~14ページ</li> </ul>

運転しない／停止しない

リモコン信号を受信しない リモコンの表示が出ない リモコンの表示がうすい	<ul style="list-style-type: none"> <li>● 約30秒間何も操作しないと自動で液晶画面は消灯します。 リモコンのボタンを押すと、再び点灯します。 → 9ページ</li> <li>● 乾電池が消耗していませんか？ → 9ページ</li> <li>● 乾電池の取付けが(+) (-)逆になっていませんか？ → 8ページ</li> <li>● リモコンの電池を入れたときにリセットボタンを押し忘れていませんか？ → 8ページ</li> <li>● テレビやビデオのリモコンのボタンが押されたままになっていませんか？ テレビやビデオのリモコンのボタンが押されたままになっていると、リモコンの信号を受信しないことがあります。 リモコンラック(小物入れ)に収納したリモコンの詰め過ぎにより、ボタンが押されていることがあります。</li> <li>● お部屋の温度が低いときはリモコンの信号を受信しにくい場合があります。</li> <li>● 複数台設置の設定を変更していませんか？ → 26、28ページ</li> <li>● リモコン液晶画面の濃淡を変更できます。 → 26、28ページ</li> </ul>
リモコンにお知らせが表示されない 受信に失敗する	<ul style="list-style-type: none"> <li>● お知らせが表示されるまで室内機にリモコンを向けたままにしてください。そのまま動かすと、受信を失敗することがあります。</li> </ul>
運転を停止したときに「情報を受信中」と表示される	<ul style="list-style-type: none"> <li>● 電源を切ったときにリモコンに情報を表示させるため、室内機から情報を送信しています。 → 26、29ページ</li> </ul>
冷房運転中にしつどが表示されない	<ul style="list-style-type: none"> <li>● 体感を「切」に設定していませんか？ → 26、28ページ</li> </ul>

リモコン

ご使用の前に

まずは使ってみる

こまかく設定する

きれいに保ちたい

機能を知りたい

困ったときには







## 故障かな？

## お答えします。

冷えない／暖まらない／しつどが下がらない

冷えない  
暖まらない

- 快適セレクトで「送風にしたい」「空気を回したい」を設定していませんか？  
→ 16ページ
- 温度設定や風の強さが適切になっていませんか？  
風の強さを 、 で運転していると、お部屋の冷えや暖まりが遅くなる  
ことがあります。  
風の強さを  または  に変更してください。 → 26～27ページ
- 抗菌高密度エアフィルターが汚れていませんか？ → 34ページ
- エアコン内部のファンが汚れていませんか？ → 35ページ
- 室内外機の吹出口・吸込口をふさいでいませんか？
- 窓やドアが開いたままになっていませんか？
- お部屋の広さや外気温度などの条件によっては、設定した温度に到達する  
までに時間がかかったり、到達しないことがあります。
- 換気扇やガスコンロを使用するお部屋では、冷房負荷が大きくなり、冷える  
まで時間がかかる場合があります。

冷房運転中に  
冷たくない風が出る

- 体感冷房運転時は、冷房運転と除湿運転を自動で切り替えて温度(しつど)  
をコントロールするため、設定温度近くでは、再熱除湿運転に切り替わり、吹  
き出す風が冷たくない場合があります。冷房除湿切替で「少ない」に設定する  
と、除湿運転に切り替わりにくくなります。また、自動的に除湿運転に切り替  
えたくないときは、メニューで「体感」を「切」に設定してください。  
→ 26、28、44ページ

設定したしつどにならない

- お部屋の湿気が多いときや外気温度が低いときなどは、設定したしつどに  
ならない場合があります。

冷える／暖まる

冷房・除湿運転時  
冷え過ぎる

- 冷房運転時に温度、風向の設定は適切になっていませんか？  
→ 10、26～27、38、42ページ
- ランドリー運転になっていませんか？ → 15、17、39ページ
- 外気温度が低いときは、室温が低下することがあります。

急に冷える  
急に暖まる

- スポットエアーが「入」になっていませんか？ → 47ページ

水漏れ／霧が出る

室内機の吹出口から霧が出る

- お部屋の空気中に含まれる水分がエアコンから吹き出す冷たい風により  
急速に冷やされ霧状になるためです。

室内機から水が漏れる

- 前面パネルがしっかり取付けられていますか？  
しっかり取付けられていないと露たれの原因になります。 → 37ページ
- 室外のドレンホースの先端がつぶれたり、持ち上がったっていませんか？  
以上のことを確認しても直らないときは、「お買上げの販売店」にご相談ください。

室外機から水や湯気が出る

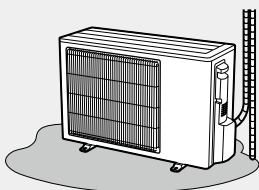

- 冷房運転時に、冷えた配管(接続部)や室外機下面に水滴が付き、滴下するた  
めです。
- 暖房運転時に、室外機に付いた霜を溶かすときに、水や湯気が出るためです。  
湯気が白い煙に見えることがあります。 → 38ページ
- 暖房運転時に、熱交換器に付いた水が滴下するためです。  
温度(しつど)によって、水の量は異なります。

故障ではありませんが、濡れてお困りのときは、お買上げの販売店へ排水工事  
のご相談をお願いします。

なお、一部寒冷地域では室外機氷結のおそれがあり、工事できない場合があります。

ご使用の前に

まずは使ってみる

こまかく設定する

きれいに保ちたい

機能を知りたい

困ったときには

# 故障かな？ (つづき)

修理を依頼される前に、次の点を確認してください。

## 故障かな？

## お答えします。

風が右(左)に向かない

- 据付位置設定が間違っていないですか？  
リモコンで据付位置を正しく設定してください。 → 8、26、28ページ

冷房・除湿運転中  
上下風向が途中で変わる  
調節がきかない

- 上下風向フラップを下向きの状態(3)～(5)にして約30分～1時間たつと、上下風向フラップから水滴が滴下するのを防ぐため、自動で風向が変わり(2)になります。 → 26～27、42ページ

「風よけ」にしても、風があたる  
「風あて」にしても、風が来ない

- ムーブアイが人を検知しにくい場合があります。 → 46ページ  
風向がご希望にそわないときは、上下・左右の風向を調節することができます。 → 26～27、42ページ

冷房運転中  
設定温度になっても風が止まらない

- 冷房運転時、室温(体感温度)が設定温度になっても、室内機の風は止まりません。設定した風の強さで運転します。

### 風

暖房運転開始時や運転中  
上下風向が途中で変わる  
調節がきかない  
風が止まる

- 運転開始時に暖かい風を出す準備をしている間は、上下風向フラップが水平になります。(約3分間)
- 室外機に付いた霜を溶かしています。(霜取り運転) → 38ページ  
約30分～90分間に1回程度動作することがあります。  
外気温度が低く、しつどが高いときに霜が付きやすくなります。  
霜取り運転中は、冷たい風が出るのを防ぐため、しばらく上下風向フラップが水平になり、風が止まります。  
霜取り運転は最大10分間で終了します。その後、暖房運転を再開しますが、外気温度によっては、暖かい風を吹き出すための準備に、さらに数分かかることがあります。
- 室温(体感温度)が設定温度より上がったときは、暖め過ぎを防ぐため室外機を停止します。このとき冷たい風が出るのを防ぐため、しばらく上下風向フラップが水平になり、微風運転になります。

風が急に強くなる  
風が急に暖くなる

- スポットエアーが「入」になっていませんか？ → 47ページ

メニューから「フィルターおそうじ」  
を「開始する」にしても、フィルター  
おそうじメカ運転を行わない

- 室内機の体感温度モニターが「[L]」の表示になっていませんか？  
内部クリーン運転が設定されているときは、カビクリーンシャワー後にフィルターおそうじメカ運転が始まります。 → 26～27、30ページ
- 室内機の体感温度モニターに「[dL]」が点灯していませんか？  
お手入れが終わったら室内機のおそうじリセットスイッチを押して、運転開始時や停止時に体感温度モニターに「[dL]」が点灯しないことを確認してください。
- 室内機の体感温度モニターに「[LL]」が点滅していませんか？  
抗菌高密度エアフィルター、ダストボックスが正しく取付けられているか確認してください。 → 36ページ  
再度、手でフィルターおそうじ運転を行って、体感温度モニターに「[L]」が点滅したときは、お買上げの販売店にご連絡ください。 → 57ページ
- “ピピピッ”と鳴りませんか？ 手でフィルターおそうじ運転を連続して行くと、約30分間動かないことがあります。もう一度手でフィルターおそうじ運転を行うときは、約30分後に行ってください。 → 26～27、31ページ

### 自動清掃

冷房・暖房などの運転中に運転が止まり、  
フィルターおそうじメカ運転を開始する

- 冷房・暖房運転などが連続50時間経過したときは運転を停止し、フィルターおそうじメカ運転を行います。  
約5分間お待ちください。フィルターおそうじメカ運転終了後、元の運転に戻ります。 → 31ページ

### 変色

室内熱交換器右端のアルミフィンが  
変色して焦げたようになっている

- 室内熱交換器製造時点で変色したものです。(溶接の熱でアルミフィン表面の樹脂コーティングが変色します)エアコンの運転によるものではありません。また、熱交換器の性能にも影響はありません。

### 汚れ

室内機の周辺の天井や壁が黒く汚れる

- お部屋の環境により、空気中のちりやほこりが、エアコンによる空気循環や静電気天井や壁などに付着するためです。エアコン周辺もこまめに掃除することをおすすめします。また、上風向の設定を調節し、天井にあたる風を弱めることで改善する場合があります。

ご使用の前に

まずは使ってみる

こまかく設定する

きれいに保ちたい

機能を知りたい

困ったときには

## 故障かな？

## お答えします。

音	“ピシッ”、“ガチッ”という音	<ul style="list-style-type: none"> <li>● 温度変化で前面パネルなどが膨張、収縮してこすれて音が出ることがあります。</li> <li>● 冷媒制御弁が動作する音です。(冷房・除湿・ランドリー運転時)</li> </ul>
	水が流れる音、“プシュッ”という音	<ul style="list-style-type: none"> <li>● エアコン内部を冷媒が流れているときに出る音や冷媒の流れが切り替わるときに出る音です。</li> </ul>
	“ポコポコ”という音	<ul style="list-style-type: none"> <li>● 換気扇をご使用の際、ドレンホースから室外の空気を吸い込むことがあります。このとき、ドレンホース内の水が空気と一緒に吸い上げられることで出る音です。お部屋の給気口を開けることで改善されることがあります。風が強いときにも音が発生する場合がありますので、ドレンホースの先端を風が当たらない方向へ向けてください。 対策部品「ドレンエア逆流防止部品」(別売部品：形名MAC-850GB)も用意しています。取付けはお買上げの販売店へご相談ください。</li> </ul>
	エアコン停止中 フィルターおそうじメカ運転中 “カサカサ”、“ソー”、“カタカタ”、 “グググ”という音	<ul style="list-style-type: none"> <li>● 抗菌高密度エアフィルターを清掃している音です。</li> <li>● 内部クリーン運転が設定されているときは、内部クリーン運転後に、フィルターおそうじメカ運転を行います。音が気になるときは、内部クリーン運転を解除することで、運転停止後すぐにフィルターおそうじメカ運転を行います。 → 26~27、30~31ページ 音が気になるときは、自動でフィルターおそうじメカ運転を行わないようにすることができます。 → 53ページ</li> </ul>
	フィルターおそうじメカ運転中 “ガタッ”、“バキッ”という音、 連続して“ガタガタ”という音	<ul style="list-style-type: none"> <li>● 抗菌高密度エアフィルター、ダストボックスが正しく取付けられ、ストッパーが奥まで固定されているか確認してください。 → 36ページ</li> </ul>
	“ウィンウィン” “クックッ” という音	<ul style="list-style-type: none"> <li>● ムーブアイが左右に動作するときの音です。気になるときは、ムーブアイ動作を「ゆっくり」に設定してください。 → 26、29ページ</li> </ul>
リモコン操作をしていないのに 操作音がする	<ul style="list-style-type: none"> <li>● スマートオン・スポットエアーが「入」になっていませんか？ → 47ページ</li> </ul>	
ニオイ	エアコンの風がおう	<ul style="list-style-type: none"> <li>● エアコンが壁やじゅうたん、家具、衣類などにしみこんだニオイを吸い込んで、風を吹き出すためです。 長期間ご使用のエアコンは熱交換器やファンが汚れてニオイを発生する場合があります。また、新築時のお部屋などでは多少のニオイを発生する場合があります。 エアコンの清掃をおすすめします。 → 32~37ページ それでも解決しないときは、専門業者による内部洗浄をおすすめします。</li> <li>● ミスト運転や内部クリーン運転時にオゾンがわずかに発生するため、ニオイを感じる場合があります。</li> </ul>
	室内機の表示が見えにくい	<ul style="list-style-type: none"> <li>● 前面パネルをきちんと閉めていないと、表示がぼやけて見えにくいことがあります。 → 37ページ</li> <li>● ねむり運転中は表示が自動的に暗くなります。 → 26~27、44ページ</li> <li>● おすすめ節電運転中、節電タイマーでひかえめ運転中は表示が暗くなります。 → 19、21ページ</li> </ul>
表示	体感温度モニターの温度が お部屋の温度計と合わない リモコンの設定と合わない	<ul style="list-style-type: none"> <li>● 「体感」を「入」に設定しているときは、体感温度を表示しています。室温とは異なるため、温度計とは合わないことがあります。</li> <li>● ハイパワー運転、または一部の快適セレクトのシーンが設定されているときは、冷房運転時に3℃低め、暖房運転時に3℃高めで表示されます。</li> </ul>
その他	製品の外観に線や キズが見える	<ul style="list-style-type: none"> <li>● プラスチックを成型するときに現われる線(ウェルドライン)で、ヒビやキズではありません。製品の使用には問題ありません。</li> </ul>

ご使用の前に

まずは使ってみる

こまかく設定する

きれいに保ちたい

機能を知りたい

困ったときには

# 故障かな？ (つづき)

修理を依頼される前に、次の点を確認してください。

## 室内機にこんな表示が出たら

こんなとき	表示内容	調べるところ
運転を開始しても 運転しない	体感温度モニターに  他のモニターもすべて点滅	上下風向フラップの安心ストッパーが外れている可能性があります。安心ストッパーが「カチツ」と音がするまで確実に取付けてください。 → 37ページ
冷房または 暖房運転中	体感温度モニターの表示が点灯 	体感温度は8~37℃まで0.5℃きざみで表示されます。 7.5℃以下はLo、37.5℃以上はHiと表示されます。
運転開始時または 停止時	体感温度モニターの表示が点灯 	ダストボックスのお手入れ時期が来たことをお知らせしています。 ダストボックスをお手入れしてください。 → 32~37ページ
運転開始時または 停止時	体感温度モニターの表示が点灯 	フィルターおそうじメカ運転の自動運転設定を解除し、エアコンの運転積算時間が約50時間を経過すると、運転開始時と停止時に、体感温度モニターにFLと表示されます。リモコン操作から手動でフィルターおそうじメカ運転を行ってください。 → 26~27、31、53ページ
運転中または 停止中	体感温度モニターの表示が点滅 	抗菌高密度エアフィルター、ダストボックスが正しく取付けられているか確認してください。 → 36ページ
運転中または 停止中	体感温度モニターの表示が点灯 	抗菌高密度エアフィルターの位置合わせをしています。 CLの表示が消灯するまで、しばらくお待ちください。(最大2分間) → 31ページ 内部クリーン運転で、スタート脱臭、カビクリーンシャワー運転を行っています。 → 30ページ
運転中	運転モードランプが交互に点灯 	スポットエアーの設定が「入」になっていて、スポットエアーで運転している状態です。設定を解除する場合は、スポットエアーの設定を「切」にしてください。 → 12~13ページ
運転中または 停止中	体感温度モニターの数字が点灯 	スマートオンやスポットエアーの設定が「入」になっているときにエアコンの前に立つと、体感温度モニターに「3→2→1」の順に数字が表示されます。 → 12~13ページ
運転開始後すぐ	運転ランプ以外の すべてのモニターが消える 	リモコンの「本体表示」が「切」の設定になっていませんか？ → 26~27、44ページ
運転中または 停止中	ナビランプが点灯 	エアコンからお知らせがあります。 節電ボタンを押してお知らせナビを選択し、 内容を確認してください。 → 22ページ
運転中または 停止中	ナビランプが点灯しない 	お知らせ回数の設定が「お知らせなし」になっていませんか？ メニューからお知らせ回数を変更することができます。また、エアコンからのお知らせがないときは点灯しません。 → 22、26、29ページ
運転中または 停止中	スマートアイランプが点灯 	スマートオンやスポットエアーの設定が「入」になっていて、使用できる状態です。 → 12ページ
運転中または 停止中	スマートアイランプが点灯しない 	・スマートオン・スポットエアーの設定が「切」になっていませんか？ → 12ページ ・本体表示が「切」に設定されていませんか？ → 26~27ページ ・お部屋の状況などにより人を正しく検知できないことがあります。メニューからスマートアイ感度の設定を「超高感度」にしてください。 → 26~27ページ
運転中または 停止中	スマートアイランプが点滅 	通常運転はできますが、ムーブアイ、またはスマートアイが故障しています。お買上げの販売店か「三菱電機ご相談窓口・修理窓口」にご相談ください。 → 57ページ
運転しない	体感温度モニターの数字が点滅  運転ランプも点滅	故障ですので、電源プラグを抜き、お買上げの販売店か「三菱電機ご相談窓口・修理窓口」に修理を依頼してください。 その際、点滅している数字をお知らせください。 (点滅している数字は一例です。他の数字が出ることもあります) → 57ページ

ご使用の前に

まずは使ってみる

こまかく設定する

きれいに保ちたい

機能を知りたい

困ったときには



# 知っておいていただきたいこと

ご使用の前に

まずは使ってみる

こまかく設定する

きれいに保ちたい

機能を知りたい

困ったときには

## 運転について

- 右表の外気温度の環境以外で運転すると保護装置が働き、運転ができない場合があります。
- しつどが80%以上の室内で長時間冷房・除湿運転すると、室内機の吹出口などに露が付き、滴下する場合があります。
- 冷房・除湿運転時、右表より低い外気温度で運転すると室内機が凍結するおそれがあります。

運転	運転可能な外気温度
冷房運転	約21～43℃
除湿運転	約 1～43℃
暖房運転	24℃以下

## 静音設定について

冷房・暖房運転時に、室内機から出る風の音が気になるときは、風量を抑えた静音設定にすることができます。風量を抑えた運転を行うため、「標準設定」よりお部屋の冷えや暖まりが遅くなる場合があります。

風の強さの設定が 、、、、 のときは、風量を抑えた静音設定になります。 の設定は変更されません。

除湿・送風運転時の風の強さの設定は変更できません。

### 静音設定にするとき

- 1 電源プラグをコンセントに差込む
- 2 応急運転スイッチを“ピピッ”と鳴るまで長押しする(約5秒間)

※体感温度モニターに「」が表示され応急冷房で運転しますが、そのまま応急運転スイッチを長押ししてください。“ピピッ”と鳴れば設定完了です。リモコン操作でお好みの運転を選択してください。

### 標準設定に戻すとき

応急運転スイッチを“ピッ”と鳴るまで長押しする(約5秒間)

応急運転スイッチを長押しする(約5秒間)ごとに、次の順で切り替わります。

静音設定(ピピッ) → 標準設定(ピッ)



## フィルターおそうじメカ運転の自動運転設定の解除について

フィルターおそうじメカ運転は、運転停止後に自動で行うように設定されていますが、解除することもできます。

### 自動運転設定を解除するとき

運転停止中で、フィルターおそうじメカ運転が停止しているときに、おそうじリセットスイッチを“ピピッ”と鳴るまで長押しする(約10秒間)

※押すとすぐに“ピッ”と鳴りますが、そのまま長押ししてください。“ピピッ”と鳴れば設定完了です。

### 自動運転設定に戻すとき

運転停止中で、フィルターおそうじメカ運転が停止しているときに、おそうじリセットスイッチを“ピピピッ”と鳴るまで長押しする(約10秒間)

※押すとすぐに“ピッ”と鳴りますが、そのまま長押ししてください。“ピピピッ”と鳴ればフィルターおそうじメカ運転を自動で行う設定に戻ります。

おそうじリセットスイッチを長押しする(約10秒間)ごとに、右の順で切り替わります。

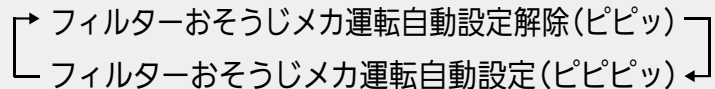

フィルターおそうじメカ運転の自動設定を解除し、エアコンの運転積算時間が約50時間を経過すると、運転開始時と停止時に、体感温度モニターに「」と表示されます。「」が表示されたら、手動でフィルターおそうじメカ運転を行ってください。 → 26～27、31ページ

# 知っておいていただきたいこと (つづき)

## リモコンが使えないとき(応急運転)

リモコンが故障したり、電池が消耗したときには、室内機の応急運転スイッチを使って運転できます。

### 1 応急運転スイッチを押す

押すごとに次の順で切り替わります。

応急冷房 → 応急暖房 → 停止

※これ以外の運転はできません。  
最初の30分間は温度調節が働かず、  
風の強さ  の連続運転になります。

<体感温度モニターの表示>

応急冷房



応急暖房

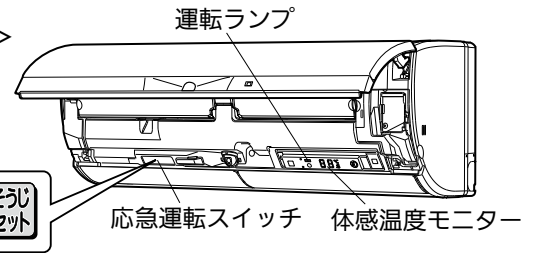

応急  
運転

おそうじ  
リセット

応急運転スイッチ 体感温度モニター

30分後の運転内容は次のようになります。

運転内容	応急冷房	応急暖房
設定温度	24℃	24℃
風速		
上下風向フラップ	自動	自動

### 停止するとき

応急運転スイッチを押して「停止」を選ぶ

## 長期間ご使用にならないとき

エアコンの故障を防ぎ、長くご使用いただくために次のことをしてください。

- 1 エアコン内部を清潔に保つために、夏場は、約10分間の冷房運転したあと、内部クリーン運転を行う  
冬場は、約10分間の暖房運転を行う → 26~27,30ページ
- 2 運転を停止後、電源プラグを抜くかブレーカーを切る

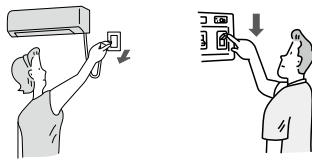

- 3 液漏れによる故障をさけるために  
リモコンから電池を取り出す



## 再度使い始めるとき

- 1 ダストボックスにたまったほこりを捨て、取付ける
- 2 室内機・室外機の吹出口・吸込口がふさがれていないことを確認する
- 3 アース線が外れていないことを確認する  
室内機側に取付けてある場合もあります



## 電気工事についての注意

- 電源は必ずエアコン専用回路にしてください。
- ブレーカー容量は必ず守ってください。  
100V用機種はAC100Vで、200V用機種はAC200V  
で使用してください。

## 移設は専門業者へ依頼

- 増改築・引越しのためエアコンを取外したり、再度据付けるときは、専門の技術や工事が必要になります。

## 同じ部屋にエアコンを2台以上設置する場合

同じ部屋にエアコンを2台以上設置した場合、1つのリモコンの信号を複数のエアコンが同時に受信してしまうことがあります。この誤作動を防止するために、リモコンで操作できるエアコンを設定することができます。

※必ずエアコンの運転を停止してから作業してください。

- 1 リモコンの複数台設置を設定する → 26,28ページ
  - 2 電源プラグをコンセントから外し、30秒以上経ってから再び電源プラグをコンセントに差込む
  - 3 複数台設置の設定を変更したリモコンを対象の室内機に向け **運転入/切** を押して、信号を送信する
- エアコンは最初のリモコン信号を受信したリモコンの設定号機になります。2回目からのリモコン受信は最初に受信した号機のリモコンのみ受け付けます。
  - 停電したときや、電源プラグをコンセントから外したり、ブレーカーを「切」にしたときは、複数台設置の設定は解除されます。再度設定しなおしてください。

ご使用の前に

まずは使ってみる

こまかく設定する

きれいに保ちたい

機能を知りたい

困ったときには

## 据付時、使用時のご注意

- ルームエアコンの据付は販売店にご依頼ください。また、次の場所への据付はさけてください。
  - 可燃性ガスが漏れるおそれのある所
  - 高周波機器、無線機器などがある所
  - 機械油が多い所
  - 海浜地区など塩分が多い所
  - 温泉地など硫化ガスが発生する所
  - 油の飛まつや油煙がたちこめる所
  - 積雪により室外機がふさがれる所
  - クレーン車、船舶など移動するもの
- ※室内機の排水ホースからの排水は、水はけのよい所にしてください。
- ※風通しが悪くショートサイクルが起きやすい所では、冷房・暖房能力および消費電力が10%程度悪化する場合があります。その場合、吹出ガイド(別売部品)をお使いになると、冷房・暖房能力および消費電力の改善が図れます。
- 据付にあたってはエアコンの質量に十分に耐え、振動が増大しない場所を選んでください。
- 室内機の電源コードの余りを吸込口に載せないでください。
- 室外機の吹出口からの温風や運転音が隣家の迷惑にならない場所を選んでください。

- 室外機の吹出口近くにはものを置かないでください。機能低下や運転音増大のもとになります。
- 寒冷地では氷結防止のため、霜取り運転での排水がたまるずに円滑に流れるように配慮してください。氷結するとお部屋が暖まりにくくなったり、故障の原因になることがあります。
- 使用中、異常音がするときは、「お買上げの販売店」にご相談ください。

テレビ・ラジオのアンテナとエアコン(室外機)は3m以上離してください。電波の弱い地域では、テレビ・ラジオなどにノイズが入る場合があります。その場合はノイズが入らなくなるまで離してください。火災警報器と室内機の吹出口は1.5m以上離してください。

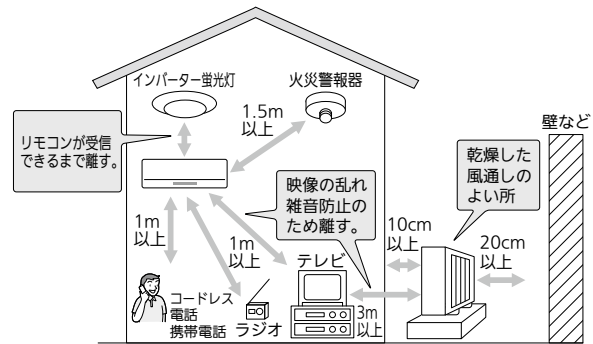

## ⚠️ 注意

- 新築物件やリフォームなどの内装工事、床面のワックス掛け時にはエアコンの運転をさけてください。作業終了後にエアコンを運転する場合は十分に換気を行ってください。ワックスなどの揮発成分がエアコン内部に付着し、水漏れや露飛びの原因になることがあります。

## 長期使用製品安全表示制度に基づく本体表示について

(本体への表示内容)

※経年劣化により危害の発生が高まるおそれがあることを注意喚起するために電気用品安全法で義務付けられた以下の表示を本体の銘板近傍に行っています。

【製造年】本体の銘板の中に西暦4桁で表示してあります。



※【設計上の標準使用期間】 10年

設計上の標準使用期間を超えてお使いいただいた場合は、経年劣化による発火・けがなどの事故に至るおそれがあります。

(設計上の標準使用期間とは)

※運転時間や温湿度など、以下の標準的な使用条件に基づく経年劣化に対して、製造した年から安全上支障なく使用することができる標準的な期間です。

※設計上の標準使用期間は、無償保証期間とは異なります。また、一般的な故障を保証するものでもありません。

■ 標準使用条件 JIS C 9921-3による

環境条件	電源電圧/周波数	製品の定格電圧による/50Hz・60Hz共通	
	室内温度	冷房 27℃(乾球温度)	暖房 20℃(乾球温度)
	室内湿度	冷房 47%(湿球温度19℃)	暖房 59%(湿球温度15℃)
	室外温度	冷房 35℃(乾球温度)	暖房 7℃(乾球温度)
	室外湿度	冷房 40%(湿球温度24℃)	暖房 87%(湿球温度6℃)
負荷条件	設置条件	製品の据付説明書による標準設置	
	住宅 部屋の広さ	木造平屋、南向き和室、居間 製品機種能力に見合った広さの部屋(畳数)	
想定時間	1年間の使用日数	東京モデル 冷房 6月2日から9月21日までの112日間	暖房 10月28日から4月14日までの169日間
	1日の使用時間	冷房 9時間/日	暖房 7時間/日
	1年間の使用時間	冷房 1008時間/年	暖房 1183時間/年

- 設置状況や環境、使用頻度が上記の条件と異なる場合、または、本来の使用目的以外でご使用された場合は、設計上の標準使用期間より短い期間で経年劣化による発火・けがなどの事故に至るおそれがあります。

ご使用の前に

まずは使ってみる

こまかく設定する

きれいに保ちたい

機能を知らりたい

困ったときには



# 問い合わせと修理を依頼される前に

修理を依頼される前にもう一度、次のことをご確認ください。

こんなときは、  
故障ではありません。

「故障かな？」をもう一度確認してください。→ 47~52ページ

冷暖房運転中に…

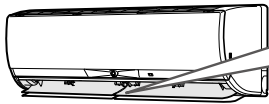

上下風向フラップが  
水平になる

〈冷房運転〉

運転中に上下風向フラップから水滴が滴下するのを防ぐために、自動で風向が変わることがあります。→ 50ページ

〈暖房運転〉

運転開始時、霜取り運転中、設定温度を超えたときは、上下風向フラップが水平になります。→ 50ページ

運転を止めたのに止まらない  
体感温度モニターに「[L]」と表示される

内部クリーン運転が設定されていませんか？ → 48ページ

本体に表示が出ない

メニューの「本体表示」が「切」の設定になっていませんか？ → 26~27、44ページ

ナビランプ  が点灯しない

エアコンからのおしらせがないときは点灯しません。→ 22~23ページ

室外機から…

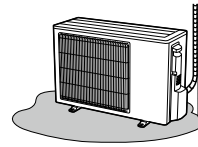

水または湯気が出る

運転中は室外機から水や湯気が出る場合があります。→ 49ページ

ホームページの「よくあるご質問動画集」からもご確認いただけます。

●パソコンからは下記のURLをご入力ください。  
[www.MitsubishiElectric.co.jp/lsg/faqmovie/](http://www.MitsubishiElectric.co.jp/lsg/faqmovie/)

●スマートフォン※からは右記の  
二次元コードからご確認ください。



リモコン信号を受信しない

→ 48ページ

体感温度モニターに「FL」と表示され、すべての表示が点滅する

上下風向フラップを取付けてください。→ 37、52ページ

※二次元コードの表示状態(紙面の汚れ、破損、照明の角度等)によっては、正確に利用できない可能性があります。対応機種、撮影方法等の詳細につきましては、ご利用のスマートフォンの取扱説明書をご確認ください。動画の視聴は無料ですが、通信料はお客さまのご負担となりますので、ご注意ください。

こんなときは、  
修理を依頼する。

●→ 49ページ の確認をしても室内機から水が漏れる。

●リモコンで操作できない。

(インバーター蛍光灯を点灯したとき  
液晶、プラズマテレビの電源を入れたとき)

●電源コードが熱くなる。

(ゆるいコンセントを使っているとき)

●運転ランプと体感温度モニターの数字が点滅する。

●電源コードの一部が破れている。

●テレビやラジオにノイズが出る。

(電波の弱い地域では増幅器の取付けをおすすめします)

●異物を入れたり、水をかけてしまった。

●ブレーカーがたびたび切れる。

修理を依頼するときは、  
必ずお知らせください。

1.品名 三菱ルームエアコン

2.形名 右側イラストをもとに室内機をご確認ください。

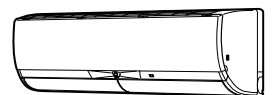

形名表示

3.お買上げ年月日

4.故障内容(できるだけ具体的に)

5.住所・お名前・電話番号、付近の目印など → 6ページ

※リモコンが故障したり、リモコンを紛失したときは、サービス番号をお知らせください。  
サービス番号：M21 EC3 426

ご不明な点や修理については、  
お買上げの販売店にご相談ください。

●転居などで、お買上げの販売店に依頼できないとき → 57ページ

ご使用前の前に

まずは使ってみる

こまかく設定する

きれいに保ちたい

機能を知らりたい

困ったときには





# 保証とアフターサービス

## ■保証書(別添付)

- 保証書は、必ず「お買上げ日・販売店名」などの記入をお確かめのうえ、販売店からお受け取りください。内容をよくお読みのあと、大切に保存してください。

保証期間  
お買上げ日から1年間です  
(冷媒回路については5年間)

## ■補修用性能部品の保有期間

- 当社は、このルームエアコンの補修用性能部品を製造打ち切り後10年保有しています。
- 補修用性能部品とは、その製品の機能を維持するために必要な部品です。

## ■ご不明な点や修理に関するご相談は

- お買上げの販売店か下記の「三菱電機 ご相談窓口・修理窓口」にご相談ください。

## ■修理を依頼されるときは

- 「故障かな?」→ 47~52ページにしたがってお調べください。
- なお、不具合があるときは、電源スイッチを切り、必ず電源プラグを抜いてから、お買上げの販売店にご連絡ください。

## ●保証期間中は

修理に際しましては、保証書をご提示ください。保証書の規定にしたがって、販売店が修理させていただきます。

## ●保証期間が過ぎているときは

修理すれば使用できる場合には、ご希望により有料で修理させていただきます。点検・診断のみでも有料となることがあります。

## ●修理料金は

技術料+部品代(+出張料)などで構成されています。

- 技術料…故障診断、故障箇所の修理および部品交換・調整・修理完了時の点検などの作業にかかる料金です。
- 部品代…修理に使用した部品代金です。
- 出張料…商品のある場所へ技術者を派遣する料金です。

## ■廃棄時にご注意願います

- 家電リサイクル法では、お客さまがご使用済みのルームエアコンを廃棄される場合は、収集・運搬料金と再商品化等料金(リサイクル料金)をお支払いいただき、対象品を販売店や市町村に適正に引き渡すことが求められています。

## ご相談窓口・修理窓口のご案内(家電品)

取扱い・修理のご相談は、まず  
**お買上げの販売店へ**

- お買上げの販売店にご依頼できない場合(転居や贈答品など)は、**各窓口**へお問い合わせください。

### ■お問合せ窓口におけるお客様の個人情報のお取り扱いについて

三菱電機株式会社は、お客様からご提供いただきました個人情報は、下記のとおり、お取り扱いします。

- 1.お問合わせ(ご依頼)いただいた修理・保守・工事および製品のお取り扱いに関連してお客様よりご提供いただいた個人情報は、本目的ならびに製品品質・サービス品質の改善、製品情報のお知らせに利用します。
- 2.上記利用目的のために、お問合わせ(ご依頼)内容の記録を残すことがあります。
- 3.あらかじめお客様からご了解をいただいている場合および下記の場合を除き、当社以外の第三者に個人情報を提供・開示することはありません。
  - ①上記利用目的のために、弊社グループ会社・協力会社などに業務委託する場合。
  - ②法令等の定める規定に基づく場合。
- 4.個人情報に関するご相談は、お問合わせをいただきました窓口にご連絡ください。

## ご相談窓口 家電品の購入相談・取扱い方法

受付時間365日24時間

### ●三菱電機お客さま相談センター

いつもサンキュー 365日

**0120-139-365** (無料)

フリーコール

携帯電話・PHS・IP電話の場合

三菱電機お客さま相談センター  
〒154-0001 東京都世田谷区池尻 3-10-3  
FAX (03) 3413-4049 (有料) **(03) 3414-9655** (有料)

■ご相談対応 平日 9:00~19:00  
土・日・祝・弊社休日 9:00~17:00  
上記以外の時間は受付のみ可能です。

## 修理窓口 家電品の修理の問合せ・修理の依頼

受付時間365日24時間

### ●三菱電機修理受付センター

フリーダイヤル

インターネット

インターネット

インターネット

インターネット

インターネット

インターネット

**0120-56-8634** (無料)

**www.melsc.co.jp**

空メールの送り先: **fc8634@melsc.jp**  
またはバーコードからアクセス。  
URLをメール返信します。



携帯電話・PHS・IP電話の場合

北海道・東北 関東甲信越	東日本 修理受付センター FAX (03) 3424-1115 (有料)	<b>(03) 3424-1111</b> (有料)
東海・北陸・関西 中国・四国・九州	西日本 修理受付センター FAX (06) 6454-3900 (有料)	<b>(06) 6454-3901</b> (有料)

- 所在地、電話番号などについては変更になることがありますので、あらかじめご了承ください。
- 電話番号をお確かめのうえ、お間違えのないようにおかけください。

K11A

ご使用の前に

まずは使ってみる

こまかく設定する

きれいに保ちたい

機能を知らりたい

困ったときには



# 仕様



特定の化学物質の含有が基準値以下であり、環境に配慮した設計をしています。

## 冷房・暖房兼用セパレート形(インバーター)

仕様	形名	MSZ-HXV253	MSZ-HXV283S	MSZ-HXV403S	MSZ-HXV563S	
		-W(フロストホワイト) -T(フロストブラウン)				
電 源		単相100V	単相200V	単相200V	単相200V	
冷房 ※1	能 力 (kW)	2.5	2.8	4.0	5.6	
	消 費 電 力 (W)	525	580	1000	2020	
	運 転 電 流 (A)	5.58	3.08	5.30	10.70	
	運 転 音 室内機 (dB:音響パワーレベル) 室外機		61	63	65	66
		JIS C 9612:2005 (dB:音圧レベル) 室内機	59	60	60	63
	JIS C 9612:2005 (dB:音圧レベル) 室外機	46	48	50	51	
	JIS C 9612:2005 (dB:音圧レベル) 室外機	46	47	47	50	
	面積の 鉄筋アパート南向洋室	17	19	28	39	
	目安 (m <sup>2</sup> ) 木造南向和室	11	13	18	25	
	暖房 ※2	能 力 (kW)	標準	3.2	4.0	6.0
低温			5.4	6.7	8.6	8.6
消 費 電 力 (W)		標準	590	770	1430	1700
		低温	1905	2800	3720	3720
運 転 電 流 (A)			5.95	3.88	7.20	8.58
(最大)			(20.0)	(15.0)	(20.0)	(20.0)
運 転 音 室内機 (dB:音響パワーレベル) 室外機			62	66	66	69
		JIS C 9612:2005 (dB:音圧レベル) 室内機	59	59	63	65
JIS C 9612:2005 (dB:音圧レベル) 室外機		47	51	51	54	
JIS C 9612:2005 (dB:音圧レベル) 室外機		46	46	50	52	
面積の 鉄筋アパート南向洋室	15	18	27	30		
目安 (m <sup>2</sup> ) 木造南向和室	12	15	22	24		
通年エネルギー消費効率		6.5	6.5	5.4	5.3	
	JIS C 9612:2005	6.7	6.6	5.6	5.3	
	区 分	A	A	C	F	
質 量 (kg)	室 内 機	16	16	16	16	
	室 外 機	35	35	44	44	
外形寸法 (mm)	室 内 機	高さ295×幅799×奥行312(317)				
	室 外 機	高さ550×幅800(+62)×奥行285		高さ630×幅809(+62)×奥行300		

- この仕様値は、JIS規格(JIS C 9612:2013)に基づいた数値です。  
 ※1 マニュアル冷房 室内27℃、室外35℃の温度環境で最大風量(上下風向:3番、左右風向:正面)における仕様値。  
 ※2 マニュアル暖房 室内20℃、室外7℃(標準)、2℃(低温)の温度環境で最大風量(上下風向:2番、左右風向:正面)における仕様値。
- 仕様値は50Hz・60Hz共通です。
- 運転停止中の消費電力は0.04Wです。  
 [日本電機工業会自主基準による待機時消費電力測定値「0.0W」を示す]  
 (タイマー設定時、およびスマートオン設定時は0.9Wです)
- 運転音は反響音の少ない無響室で測定した数値です。実際に据付けた状態で測定すると周囲の音や反響を受け表示数値より大きくなるのが普通です。
- 外形寸法の室内機( )内は、据付板を付けたときの寸法です。
- 外形寸法の室外機( )内は、サービスパネルの寸法です。
- J-Moss(JIS C 0950:2008)の規定に基づき、対象となる6物質(鉛、水銀、カドミウム、六価クロム、PBB、PBDE)の含有についての情報公開をしております。  
 詳しくはホームページをご覧ください。 [www.MitsubishiElectric.co.jp/jmoss/](http://www.MitsubishiElectric.co.jp/jmoss/)

## フロンの「見える化」表示について



家庭用エアコンには最大でCO<sub>2</sub>(温暖化ガス)3,600kgに相当するフロン類が封入されています。地球温暖化防止のため、移設・修理・廃棄などにあたってはフロン類の回収が必要です。

この表示は、家庭用エアコンに温暖化ガス(フロン類)が封入されていることを、ご認識いただくための表示です。エアコンの取外し時はフロン類の回収が必要です。〈廃棄時には家電リサイクル法の制度に基づき適正な引き渡しをしていただければ、確実にフロン類の適正処理がなされます。〉

ご使用の前に

まずは使ってみる

こまかく設定する

きれいに保ちたい

機能を知りたい

困ったときには



# さくいん

## あ

- アース端子……………6
- アレル除菌脱臭空清フィルター  
……………33、35、36
- 入タイマー予約……………24、41
- 運転 入/切ボタン……………7
- 運転内容確認……………26、29
- 運転前の電気代情報……………23、38
- 運転モード……………10
- 運転モードランプ……………6
- 運転ランプ……………6
- 液晶画面……………7
- エコ貯金箱……………23、29、45
- えらべる節電……………20～21
- 応急運転スイッチ……………6、54
- オール電化……………28、45
- お好み設定……………27、42
- おしらせ音……………22、29、41
- おしらせ回数……………22、29
- おしらせナビ  
……………22～23、29、41
- おすすめ節電……………19、40
- おそうじリセットスイッチ……………6、37
- 音の設定……………29
- 温度センサー……………6

## か

- 快適セレクト……………15～17、28、40
- 快適セレクトボタン……………7
- 学習エリア……………29、46
- 風あて……………27、42
- 風設定リセット……………27
- 風の調節……………27、42
- 風の強さ……………42
- 風よけ……………27、42
- カビクリーンシャワー……………30
- 画面濃淡調整……………28
- かんたん予約……………24、41
- 急速Wヒート……………38
- 切タイマー予約……………24、41
- 気流制御……………21、27、42
- 決定ボタン……………7
- 抗菌高密度エアフィルター……………33、34、36

## さ

- サーキュレーター運転……………19、40
- 左右風向……………27、42
- 左右風向フラップ……………33、35、37
- 時刻合わせ……………8、29
- 時刻で予約……………24～25、41

- 室外機……………6
- しつどセンサー……………6
- しつど調節……………28
- 室内機……………6
- 霜取り運転……………38
- 上下風向……………27、42
- 上下風向フラップ……………6、33、35、37
- 初期設定……………28
- 除湿……………10、38～39
- 吸込口……………6
- スイング……………27、42
- 据付位置……………8、9、28
- スタート脱臭……………30
- スポットエアー……………2、12～13、40
- スマートアイ……………6、46
- スマートアイ感度……………13、27、47
- スマートアイボタン……………7、12
- スマートアイランプ……………6、12
- スマートオフ……………2、14、21、39
- スマートオン……………2、12～13、40
- スマートセーブ……………2、14、27、39
- 生活エリア……………42、46
- 設定……………28～29
- 設定温度……………10、38
- 設定しつど……………10、39
- 節電アシスト……………18～21
- 節電タイマー……………21
- 節電ボタン……………7
- 節電レベル……………18
- 前面パネル……………6、32、34、37
- 操作音……………29、45
- 送受信部……………6～7
- 送風……………39

## た

- 体感……………21、28、44
- 体感温度……………28、38
- 体感温度モニター……………6
- タイマーボタン……………7
- ダストボックス……………32、34、36
- 暖房……………10、38
- 停止時表示……………29
- 停電自動復帰……………28
- 電気代……………10、23、29、45
- 電気単価……………28、45
- ドレンホース……………6

## な

- 内部クリーン……………27、30
- ナビ設定……………29
- ナビランプ……………6、22、41

- 熱交換器……………35
- ねむり……………27、44

## は

- 排水口……………6
- ハイパワー……………27、43
- ハイブリッド運転……………2、14、19、40
- ピークカット……………28、44
- 左の上下風向……………27
- ピュアミスト……………27、43
- フィルターおそうじメカ運転  
……………27、31
- 吹出口……………6、35
- 複数台設置……………28、54
- 付属品……………9
- プレヒート……………38
- べんり機能……………27～28
- 本体表示……………27、44

## ま

- 右の上下風向……………27
- ミスト……………27、43
- ムーブアイ……………6、28、46
- ムーブアイ動作……………29
- ムラなし……………27、42
- メニュー……………26～29
- メニューボタン……………7、26
- 目標電気代……………21、29、41、45
- 戻るボタン……………7

## や

- 予測電気代……………23

## ら

- ランドリー……………17、39
- リセット……………29
- リモコン……………7～9
- リモコン初期化……………29
- リモコンホルダー……………9
- 冷房……………10、38
- 冷房除湿切替……………28、38
- 連絡先設定……………28、44
- ロング……………27、42

## 英字・数字

- CO<sub>2</sub>排出量……………23、28、29、45
- CO<sub>2</sub>排出量係数……………28
- 10℃キープ暖房……………17、38

ご使用の前に

まずは使ってみる

こまかく設定する

きれいに保ちたい

機能を知りたい

困ったときには



# 上手に使って、上手に節電!

## 設定温度は適温に

暖め過ぎ、冷え過ぎにならないように  
こまめに室温を調節しましょう。

「ムーブアイ」が、自動で温度や気流を  
調節します。→ 46ページ

## フィルターのおそうじはこまめに

フィルターの汚れは、冷暖房効果を弱めます。  
2週間に1回など、定期的なおそうじをおすすめします。

「フィルターおそうじメカ」が、  
自動でおそうじをします。→ 31ページ

汚れが気になるときは  
フィルターのお手入れ方法 → 34ページ

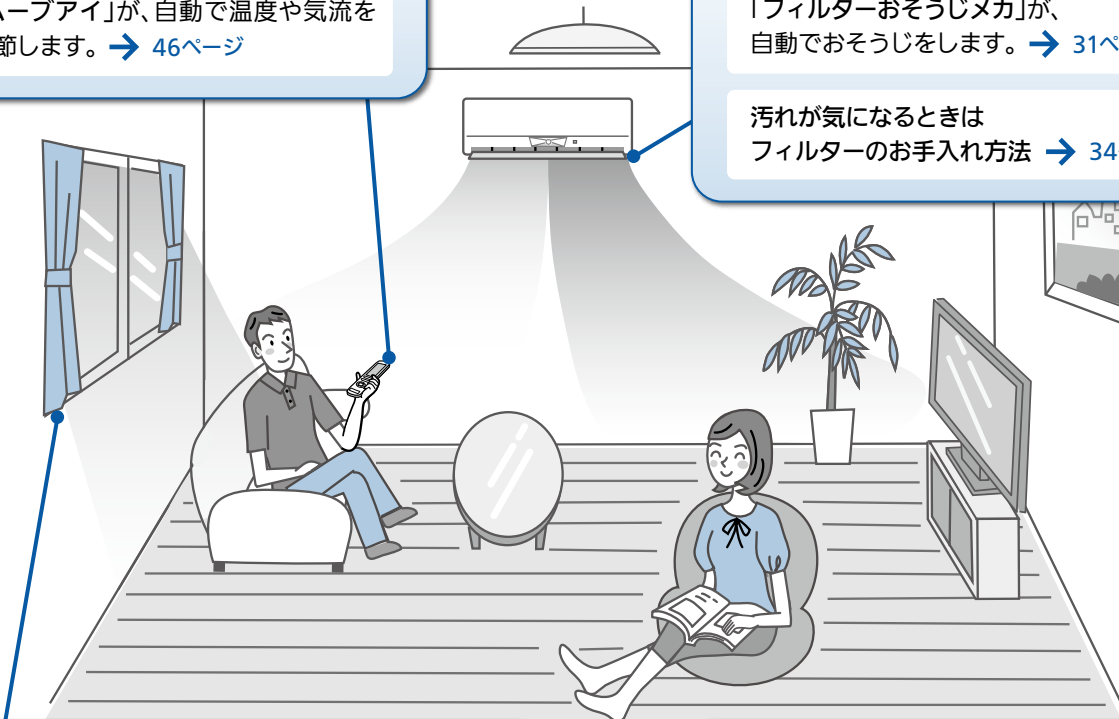

## カーテンを有効に活用しよう

夏はカーテンで日差しを遮ると、お部屋の温度が上がるのを防げます。  
冬の夜間はカーテンを閉めると、お部屋の熱が逃げるのを防げます。

「おしらせナビ」が、カーテンやドアが開いているときにメッセージでお知らせします。→ 22~23ページ

## 運転を使い分けよう

タイマーなどを活用して、  
必要な時間だけ運転しましょう。

「節電タイマー」で、設定時間の約1時間前から  
節電運転をします。→ 20~21ページ

「スマートオフ」でお部屋に人がいなくなると自動  
で停止します。→ 14ページ

## 愛情点検



●長年ご使用のエアコンは点検を!

●ルームエアコンの補修用性能部品の保有期間は  
製造打切り後10年です。

こんな症状は  
ありませんか

- 焦げ臭いニオイがする。
- 電源コードプラグやコードが異常に熱い。
- 電源プラグが変色している。
- プレーカーが頻繁に落ちる。
- 架台や吊り下げなどの取付部品が腐食、ゆるんでいる。
- 室内機から水漏れがする。
- 運転音が異常に大きい。
- その他の異常や故障がある。

ご使用  
中止

故障や事故防止のため、スイッチを切りコンセントから電源プラグを外し、必ず販売店にご連絡ください。点検・修理に要する費用などは販売店にご相談ください。

お買上げ販売店名

電話

お買上げ(据付)日

年

月

日

三菱電機株式会社

静岡製作所 〒422-8528 静岡市駿河区小鹿3-18-1

SG79F682H02 13/09