

冷房・暖房兼用セパレート形（インバーター）  
三菱ルームエアコン

霧峰

## 取扱説明書

### 形名

EM	ES	ES	ES	IS	EM	ES	ES	IS
	セット	セット	エクスパイ			セット	セット	エクスパイ
MSZ-ZXV225					MSZ-ZXV255			
MSZ-ZXV285					MSZ-ZXV285S			
MSZ-ZXV365					MSZ-ZXV365S			
MSZ-ZXV405S					MSZ-ZXV565S			
MSZ-ZXV635S					MSZ-ZXV715S			
MSZ-ZXV805S					MSZ-ZXV905S			

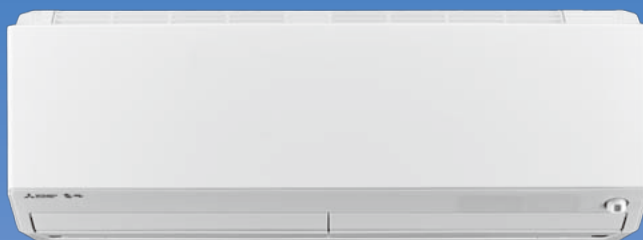

このたびは三菱ルームエアコンをお買い求めいただきまして、まことにありがとうございます。

- ご使用前に、正しく安全にお使いいただくため、この取扱説明書を必ずお読みください。
- 保証書は必ず「お買上げ日・販売店名」などの記入を確かめて、販売店からお受取りください。
- 保証書は取扱説明書とともに大切に保管してください。
- お客さま自身では据付けしないでください。（安全や機能の確保ができません）

この製品は、日本国内用に設計されていますので、国外では使用できません。また、アフターサービスもできません。

This appliance is designed for use in Japan only and can not be used in any other country.  
No servicing is available outside of Japan.

ご使用前に

まずは使ってみる

こまかく設定する

詳しく知りたい

きれいに保ちたい

困ったときは

# かんたん操作で、ムダなく快適に

## ハイブリッド節電

→18ページ

### 夏のハイブリッド節電

体感温度を見はって「冷房」「送風」を自動で切り替えます。

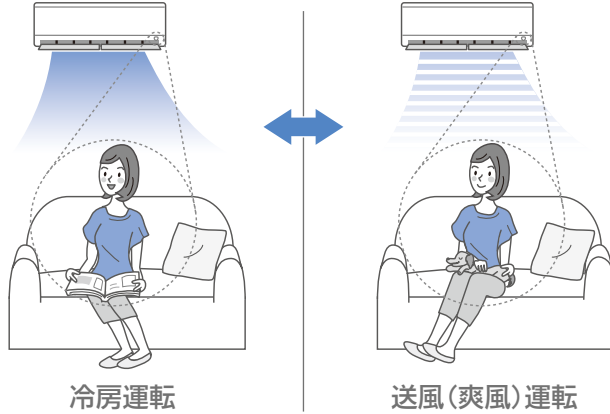

冷房運転

送風(爽風)運転

### 冬のハイブリッド節電

天井にたまったムダな熱を循環させて再利用します。



## タッチパネル式リモコン

→7ページ

操作は液晶画面を直接タッチして行います。



## 冷気カット暖房

ムーブアイが窓からの冷気を検知して、足元を温めながら下吹き的气流で冷気をカットします。

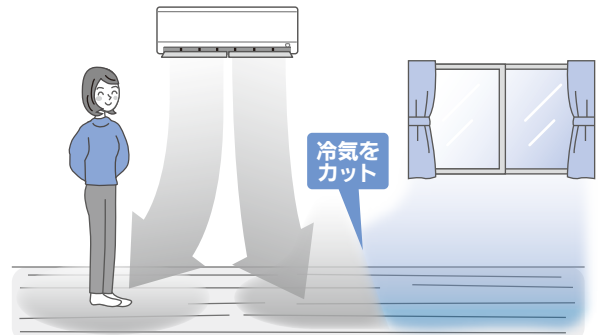

※風あて設定中は自動で動作します。→17ページ

## スマートフォン対応

### スマートフォン操作でさらに便利に!



### 遠隔操作

外出先からも停止/運転の操作ができます。また、リビングにいながら2階の子供部屋の運転確認や、設定温度などの変更ができます。

※最大10台のエアコンを操作できます。  
※運転切/入・運転モード・設定温度・タイマー設定・節電設定・一括停止などの操作ができます。

### みまもり機能

あらかじめ設定した室温や電気代に達すると、メールでお知らせを受信することができます。気づかない室温の上昇や、使い過ぎをみまもる機能です。

- 別売部品が必要です。  
無線LANアダプター(スマートフォン用)  
形名:MAC-884IF  
オープン価格  
(オープン価格の商品は、本体希望小売価格を定めていません)
- 別途専門業者による工事が必要です。

# もくじ

	安全のために必ずお守りください	ページ 4~5
	各部のなまえと機能	6~7
	お使いになる前に(準備)	8~9

	<b>早わかりガイド</b> <span style="border: 1px solid black; padding: 2px;">基本 操作</span>	10~11
--	--	-------

	かんたんモードでリモコンを使う	12~13
--	-----------------	-------

	メニューから設定する	14~15
--	------------	-------

	細かく設定する	24~25
--	---------	-------

	詳しく知りたい	32~41
--	---------	-------

	部品の取外し	42~43
--	--------	-------

	部品のお手入れ	44~45
--	---------	-------

	部品の取付け	46~47
--	--------	-------

	故障かな?と思ったら	48~52
--	------------	-------

	知っておいていただきたいこと	53~55
--	----------------	-------

	問い合わせと修理を依頼される前に	56
--	------------------	----

	保証とアフターサービス	57
--	-------------	----

	仕様	58
--	----	----

	さくいん	59
--	------	----

	上手に使って、上手に節電!	60
--	---------------	----

「メニュー」から選んでの操作はこちらから!



- ・風速
  - ・上下風向
  - ・左右風向
- ページ  
16

- ・風あて
  - ・風よけ
  - ・ムラなし
  - ・自然風
- 17

- ・サーキュレーター
  - ・節電(ハイブリッド節電)
  - ・速冷房
  - ・速暖房
  - ・足元暖房
- 18

- ・除菌・脱臭
  - ・美肌(保湿)
  - ・みまもり快眠
- 19

- ・おしらせナビ
- 20

- ・電気代
  - ・エコ貯金箱
  - ・エリア確認
  - ・室温確認
  - ・フィルターおそうじメカ運転
- 21

- ・タイマー
- 22

- ・お好みエリア設定
  - ・運転内容確認
  - ・ランドリー
- 23

細かな設定はこちらから!



- ・据付位置
- ページ  
8

- ・複数台設置
  - ・ピークカット
  - ・時刻合わせ
- 26

- ・停電自動復帰
  - ・オール電化
  - ・電気単価
- 27

- ・連絡先設定
  - ・体感(ムーブアイ)
  - ・スマートSTOP
- 28

- ・内部クリーン運転
  - ・ムーブアイ動作
  - ・おしらせ頻度
  - ・おしらせ音
- 29

- ・操作音階
  - ・本体表示
- 30

- ・操作モード
- 12~13

- ・カスタムボタン設定
  - ・画面濃淡調整
- 30

- ・風温低下防止
  - ・冷房除湿切替
  - ・リセット
- 31

ご使用の前に

まずは使ってみる

こまかく設定する

詳しく知りたい

きれいに保ちたい

困ったときには



# 安全のために必ずお守りください

お使いになる人や他の人への危害、財産への損害を未然に防ぐため、必ずお守りいただくことを説明しています。

<b>警告</b>	誤った取扱いをしたときに、死亡や重傷などの重大な結果に結びつく可能性があるもの。
<b>注意</b>	誤った取扱いをしたときに、軽傷または家屋・家財などの損害に結びつくもの。

■ “図記号” の意味は次のとおりです。

禁止	指示を守る
めれ手禁止	アース線接続
水ぬれ禁止	電源プラグを抜く

異常や不具合が発生したとき  
ただちに運転停止し「お買上げの販売店」  
にご相談ください。

→ 57ページ

## 据付時は



### 警告

可燃性ガスが漏れるおそれのある場所への設置は行わない



設置禁止

万一ガスが漏れて室外機の周囲にたまると、爆発の原因になります。



漏電しゃ断器を取付ける



漏電しゃ断器取付け

漏電しゃ断器が取付けられていないと、火災・感電の原因になります。

指定冷媒以外は使用(冷媒補充・入替え)しない



禁止

機器の故障や破裂、ケガなどの原因になります。

電源は必ずエアコン専用のコンセントを使用する



専用コンセント

専用以外のコンセントを使用すると、発熱・火災の原因になります。

据付は、お買上げの販売店または専門業者に依頼する



販売店に相談

据付には専門の知識と技術が必要です。お客さま自身で据付工事をされ不備があると、水漏れや感電・火災の原因になります。

アース(接地)を確実にを行う



アース工事

アース線は、ガス管・水道管・避雷針・電話のアース線に接続しないでください。アースが不確実な場合は、故障や漏電のときに感電の原因になります。



### 注意

ドレン水を確実に排水できるようにする



排水

排水経路に不備があると、室内機・室外機から水が滴下して家財などをぬらし、汚損の原因になることがあります。

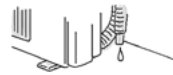

## 移設・修理時は



### 警告

お客さま自身で分解・改造・修理・移動再設置をしない



禁止

火災・感電・ケガ・水漏れの原因になります。

移動再設置・修理する場合は、お買上げの販売店または三菱電機修理相談窓口にご相談する



販売店に相談

不備があると、感電や火災などの原因になります。

エアコンが冷えない・暖まらない場合は冷媒の漏れが原因のひとつとして考えられるので、お買上げの販売店に相談する  
冷媒の追加を伴う修理の場合は、修理内容をサービスマンに確認する



サービスマンに確認する

エアコンに使用されている冷媒は安全です。冷媒は通常漏れることはありませんが、万一、冷媒が室内に漏れ、ファンヒーター、ストーブ、コンロなどの火気に触れると有害な生成物が発生する原因になります。

## ご使用時は



### 警告

長時間冷風を体に直接あてたり、冷やし過ぎない



禁止

体調悪化・健康障害の原因になります。



吹出口や吸込口をふさいだり、指や棒などを入れない



禁止

内部でファンが高速回転していますので、ケガの原因になります。



電源コードは、束ねたり、引っ張ったり、重いものを載せたり、ネジなどで傷つけたり、加熱したり、加工したりしない



禁止

感電や発熱・火災の原因になります。



電源コードは、途中で接続したり、延長コードの使用・他の電気器具とのタコ足配線をしない



禁止

感電や発熱・火災の原因になります。

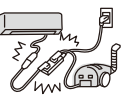

電源プラグを抜いて停止をしない



禁止

感電や火災の原因になります。



ご使用の前

まずは使ってみる

こまかく設定する

詳しく知りたい

きれいに保ちたい

困ったときには

# ご使用時は

## 警告

電源プラグを差込む際は、電源プラグ側だけでなくコンセント側にもほこりの付着、詰まり、がたつきがないことを確認し、刃の根元まで確実に差込む



ほこりを取る

ほこりの付着、詰まり、がたつきがあると、感電や火災の原因になります。コンセントにがたつきがある場合は、販売店に相談してください。



異常時(焦げ臭いなど)は、運転を停止して電源プラグを抜くか、ブレーカーを切る



プラグを抜く

異常のまま運転を続けると故障や感電・火災などの原因になります。お買上げの販売店または三菱電機修理相談窓口にご相談ください。

室内機内部の洗浄はお客さま自身では行わず、必ずお買上げの販売店または三菱電機修理相談窓口にご相談する



販売店に相談

誤った洗浄剤の選定・使用方法で洗浄を行うと、樹脂部分が破損したり水漏れなどの原因になります。また、洗浄剤が電気品やモーターにかかると故障や発煙・発火の原因になります。

## 注意

食品・動植物・精密機器・美術品の保存など特殊用途には使用しない



使用禁止

品質低下または動植物への害の原因になることがあります。

ぬれた手でスイッチを操作しない  
プラグを抜き差ししない



ぬれ手禁止

感電の原因になることがあります。

エアコンの風が直接あたる所に  
燃焼器具を置かない



設置禁止

不完全燃焼の原因になることがあります。

電源プラグを抜くときは、電源コードを引っ張って抜かない



禁止

芯線の一部が断線して発熱・発火の原因になることがあります。

## 注意

長期間使用で傷んだままの据付台などで使用しない



禁止

ユニットの落下につながりケガなどの原因になることがあります。

エアコンを水洗いしたり、花瓶など水の入った容器を載せたりしない



水ぬれ禁止

感電や発火の原因になることがあります。

動植物に直接風をあてない



禁止

動植物に悪影響をおよぼす原因になることがあります。

室内機・室外機の下に他の電気製品や家財などを置かない



設置禁止

水が滴下する場合があります。汚損や故障の原因になることがあります。

室内機・室外機の吸込口やアルミフィンにさわらない



禁止

ケガの原因になることがあります。

室外機の上に乗ったり、ものを載せたりしない



禁止

落下・転倒によりケガの原因になることがあります。

エアコンの操作やお手入れのときは不安定な台に乗らない



禁止

転倒などケガの原因になることがあります。

殺虫剤・可燃性スプレーなどを吹きつけない



使用禁止

火災・変形の原因になることがあります。

窓や戸の開けばなしなど、高温(80%以上)で長時間運転はしない



運転禁止

室内機に露が付き、滴下して家財などをぬらし、汚損の原因になることがあります。

乾電池を充電・分解したり火の中に投入しない



禁止

液漏れ・破裂・発火の原因になることがあります。



燃焼器具と一緒に運転するときは、こまめに換気する



換気

換気が不十分な場合は、酸素不足の原因になることがあります。



雷が鳴り落雷のおそれがあるときは運転を停止し、電源プラグを抜く



プラグを抜く

被雷すると、故障の原因になることがあります。

お手入れをするときは必ず運転を停止し、電源プラグを抜くか、ブレーカーを切る



プラグを抜く

内部でファンが高速回転していますので、ケガの原因になることがあります。

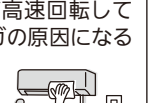

長期間使用しない場合は、電源プラグを抜くか、ブレーカーを切る



プラグを抜く

ほこりがたまると、発熱や発火の原因になることがあります。

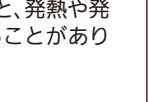

乾電池の交換は2本とも新しい同種のものにする



同種のものに

古い乾電池を混ぜて使用すると発熱・液漏れ・破裂の原因になることがあります。



エアコンを数シーズン使用した場合は、通常のお手入れとは別に点検整備を行う



点検整備

室内機の内部にゴミやほこりがたまって、ニオイが発生したり、除湿水の排水経路を詰まらせ、室内機からの水漏れの原因になることがあります。点検整備には専門の知識と技術が必要です。お買上げの販売店に依頼してください。

ご使用の前に

まずは使ってみる

こまかく設定する

詳しく知りたい

きれいに保ちたい

困ったときには



# 各部のなまえと機能

## 室内機

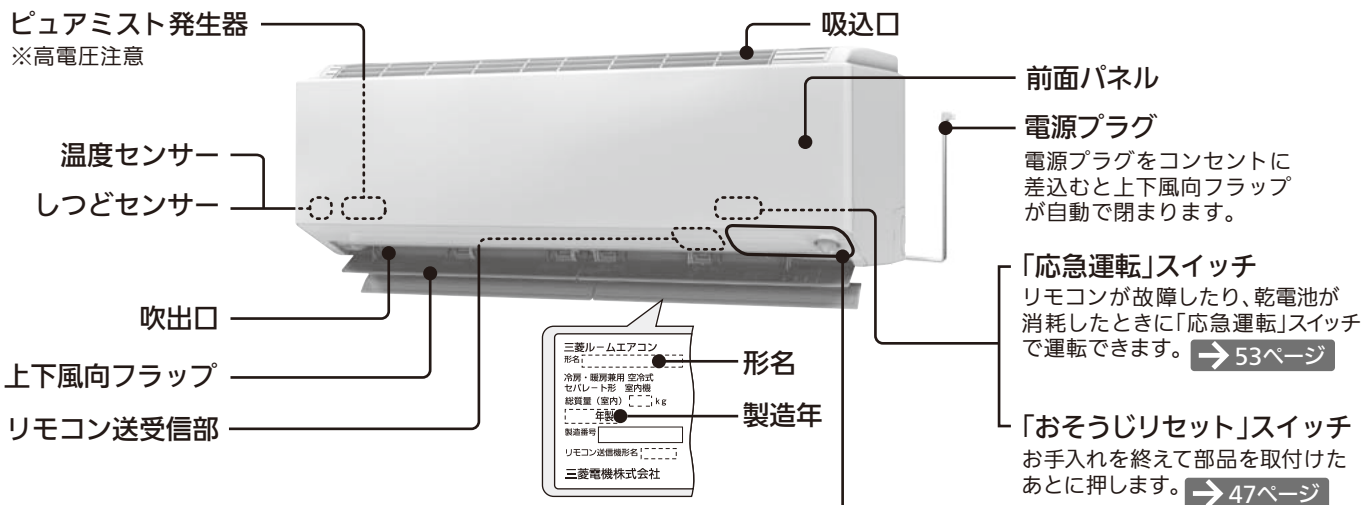

ご使用の前に

まずは使ってみる

こまかく設定する

詳しく知りたい

きれいに保ちたい

困ったときには

**お手入れランプ (白)**  
ダストボックスのお手入れの時期になると、運転開始時および停止時に点灯します。ダストボックスを室内機に取付けたあと、必ず「おそうじリセット」スイッチを押して、お手入れランプが消えることを確認してください。 → 42~47ページ

**運転ランプ (白)**  
運転中や入タイマーを予約しているときに点灯します。

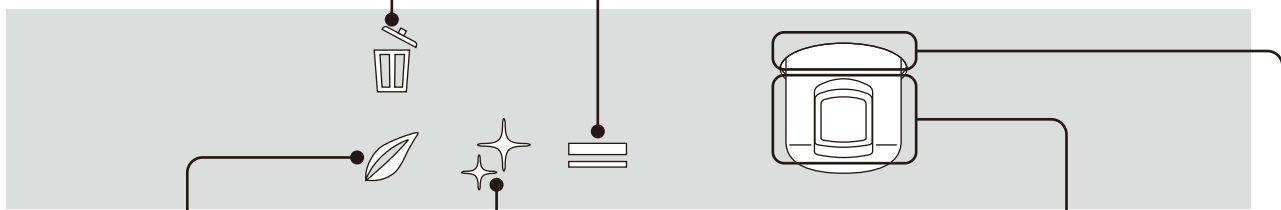

**ナビランプ (緑)**  
エアコンからお知らせがあるときに点灯します。 → 20ページ

**クリーンランプ (白)**  
内部クリーン運転、フィルターおそうじメカ運転中に点灯します。 → 38~40ページ

**ムーブアイ**  
左右に動きながら人や部屋の状況を検知します。 → 41ページ

### 運転モードランプ

リモコン信号を受信すると、ムーブアイの周囲が約1秒間点灯します。点灯する色は、運転モードによって変わります。

- 冷房でハイブリッド節電を設定しているときは、運転中に青や白のランプが点灯することがあります。 → 34ページ

運転モード	点灯色
冷房	青(ブルー)
除湿	緑(グリーン)
暖房	橙(オレンジ)
送風	白(ホワイト)

## 室外機



※機種によって一部形状が異なります。

# リモコン

液晶画面が消灯しているときには **☰** を押して液晶画面を点灯させてから、リモコン操作を開始してください。

**運転切/入** は液晶画面が消灯していても操作できます。

**約30秒間操作しないと、液晶画面は消灯します。**

液晶画面が消灯して約1分以内に再点灯させると、消灯前の画面が表示されます。  
約1分以上経過した後に再点灯させると、ホーム画面が表示されます。

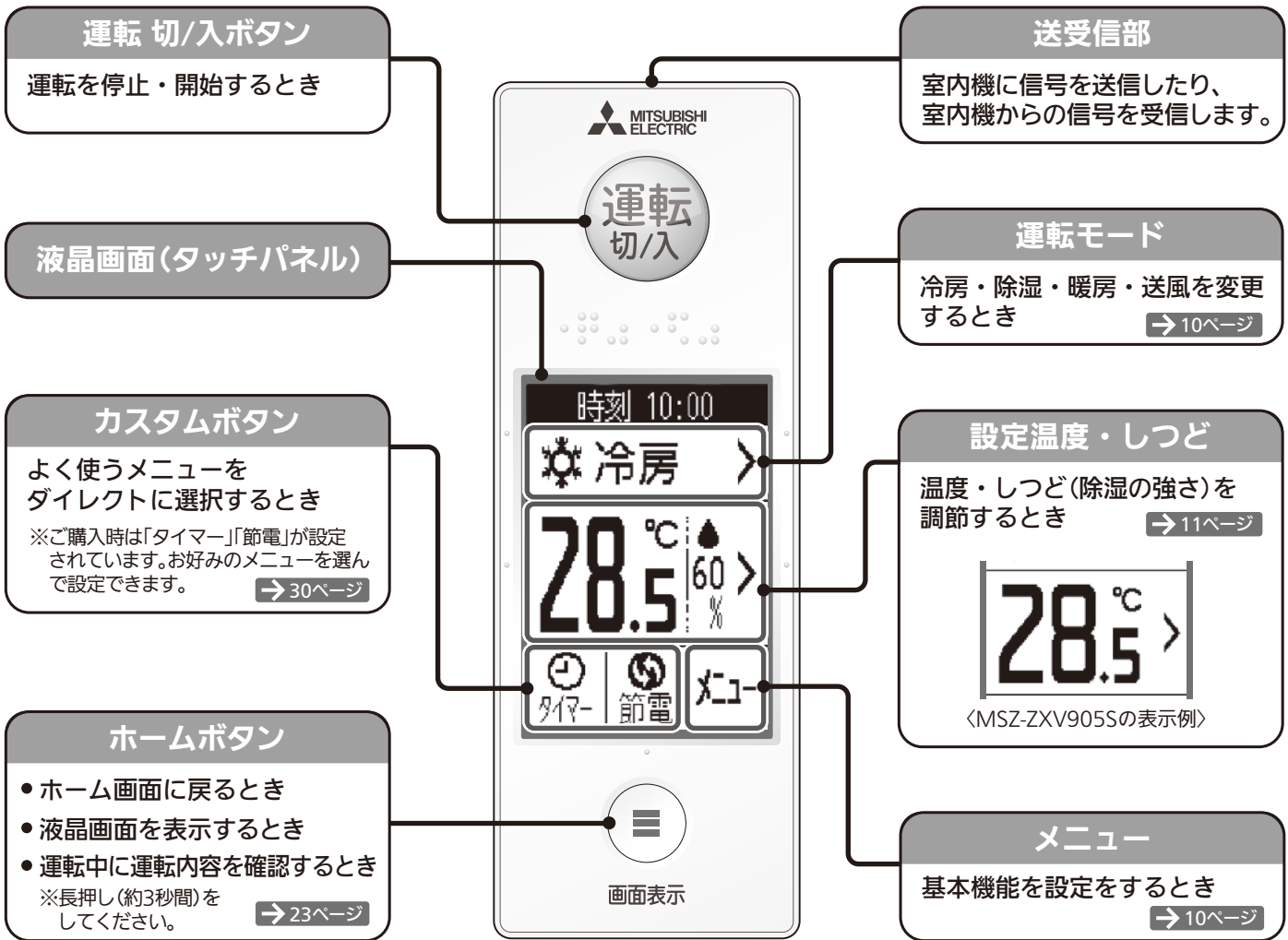

〈液晶画面は標準モードのホーム画面を表示しているときの例です〉

## ホーム画面について

運転の状態とメニュー、カスタムボタンが表示されます。

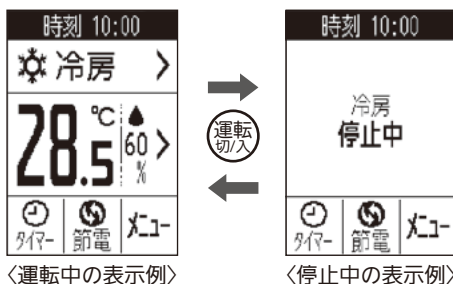

## 液晶画面(タッチパネル)について

タッチ操作によりエアコンの操作や設定ができます。また運転内容や設定内容が表示されます。

- 液晶画面は感圧式のタッチパネルです。(スクロールでの操作はできません)
- タッチパネルは、表示されるマークや項目を指でしっかり押す(タッチする)と操作できます。
- メニューや設定画面で網かけされた項目は設定できません。網かけされた項目を押すと、簡単な説明が表示されます。
- スマートオフ設定時は、リモコン表示と室内機の運転モードが違うときがあります。

## お願い

- 取扱説明書の操作手順で出てくる **Wi-Fi** マークのある操作は、リモコンと室内機が情報の送受信を行います。操作するときは、リモコンを室内機の送受信部に向けてください。

ご使用前の  
前に

まずは使っ  
てみる

こまかく設  
定する

詳しく知り  
たい

きれいに保  
ちたい

困ったとき  
には



# お使いになる前に (準備)

## 乾電池を入れる

リモコンの裏ボタンを外し、乾電池を入れて、リセットボタンを押す

- 液晶画面にオープニング画面が表示されます。

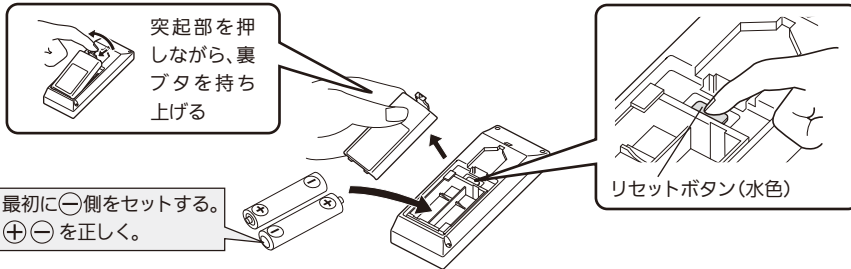

## 時刻合わせ

時刻合わせをしないと、タイマーなどの機能が使えません。

1



オープニング画面

乾電池を入れてリセットボタンを押すと、オープニング画面が表示されますので、画面が変わるまでしばらくお待ちください。

2



時刻合わせ画面が表示されます。▲▼で時刻を合わせてOKをタッチします。

- 時刻表示は24時間制です。
- OKをタッチして設定を完了させないときや、液晶消灯後に約1分間操作をしなかったときは、時刻合わせは解除されます。再度設定をしてください。→26ページ
- 設定が完了すると、室内機から受信音が鳴ります。

## 据付位置の設定

室内機の据付位置に合わせて、リモコンで据付位置の設定を行います。

- 据付位置を正しく設定しないと、お部屋の冷えや暖まりが遅くなる場合があります。

### 〈室内機の据付位置の設定の目安〉

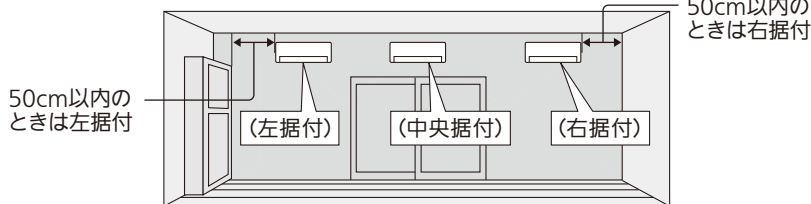

1



「メニュー」をタッチします。

2

「メニュー1/3」が表示されます。前へをタッチし「メニュー3/3」を表示させ、「設定」をタッチします。



3



「設定 1/6」が表示されます。

4



「据付位置」をタッチします。

5

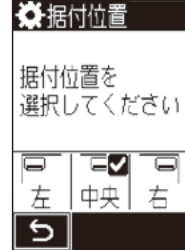

室内機の据付位置を確認して、該当する位置をタッチします。

- 設定が完了すると、室内機から受信音が鳴ります。

### お願い

- 乾電池交換時は、再度時刻合わせを行ってください。乾電池を抜いたり、リセットボタンを押すと、据付位置、複数台設置、操作モードなどの設定以外ご購入時の設定に戻ることがあります。
- 同じ機種のエアコンを複数台設置している場合は、号機を設定することでリモコン信号の混信による誤動作を防ぐことができます。複数台設置については →26ページ をご参照ください。

ご使用前の準備

まずは使ってみる

こまかく設定する

詳しく知りたい

きれいに保ちたい

困ったときには



## 付属品

リモコン

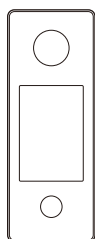

単3形アルカリ  
乾電池(2本)

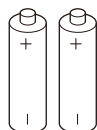

取扱説明書

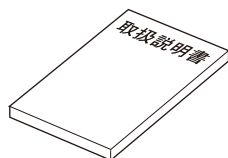

## 乾電池について

- 付属の乾電池は動作確認用です。1年未満で乾電池が寿命となることがあります。
- 乾電池の残量が少なくなると、液晶画面に「電池を交換」表示が点灯します。点灯後約3日で操作ができなくなりますので、2本とも新しい単3形アルカリ乾電池(LR6)と交換してください。(乾電池の寿命は約1年です)
- 種類の違う乾電池や、新しい乾電池と使用した乾電池を混ぜて使用しないでください。
- 充電式電池やマンガン乾電池を使用しないでください。誤動作することがあります。
- 乳幼児の手の届く所に置かないでください。誤って飲み込むおそれがあります。

## リモコンの取扱い

室内機の送受信部へ信号を送信したり、お知らせなどを受信したりします。→6~7ページ

- 室内機の送受信部に向け、正面6m以内で操作してください。
- 室内機との間に、信号をさえぎるものを置かないでください。
- 送受信部に強い光を当てないでください。
- 信号を受信しない、表示が出ない、表示がうすいときは →48ページ
- 直射日光が当たる場所やストーブなどの近くには置かないでください。
- リモコンに強い衝撃を与えないでください。
- リモコンを水に濡らさないでください。
- リモコンの分解・改造をしないでください。
- タッチパネル部分を、ペン先などがった物で操作しないでください。
- タッチパネル部分に、フィルムなどを貼らないでください。
- 約30秒間何も操作しないと、液晶画面は消灯します。Ⓜを押して、再び点灯させてください。液晶画面が消灯して約1分以内に再点灯させると、消灯前の画面が表示されます。約1分以上経過した後に再点灯させると、ホーム画面が表示されます。
- 室内の温度が極端に高いときや低いときに液晶画面が見えづらくなることがあります。そのときは、液晶の濃淡の設定を変更してください。

画面濃淡調整 →30ページ

- リモコンを壁などに取付けるときは、リモコンの裏側上部にある掛け穴を皿ネジなどに掛けて使用してください。

※リモコンホルダーは別売です。

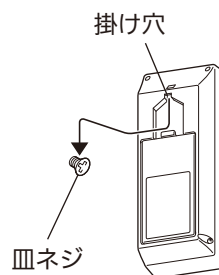

壁に取付けるリモコンホルダーは別売です。「お買い上げの販売店」でお求めください。

リモコンホルダー      ネジ(2本)



品名	リモコンホルダー (別売)
形名	MAC-284RH
希望小売価格	600円(税別)

※希望小売価格は2014年10月現在の価格です。

ご使用の前に

まずは使ってみる

こまかく設定する

詳しく知りたい

きれいに保ちたい

困ったときには



# 早わかりガイド

## 基本 操作

タッチパネルリモコンで、直感的な操作が行えます。



※液晶画面は暖房運転時のホーム画面を表示しているときの例です。

## 運転モードについて

「冷房」「除湿」「暖房」「送風」の中から、運転モードを設定します。

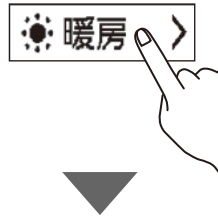

をタッチします。

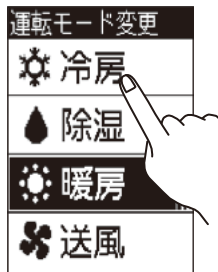

「運転モード変更」画面が表示されます。お好みのモードをタッチすると、運転モードが変更されます。

冷房運転・暖房運転・除湿運転・送風運転については → 32~33ページ をご参照ください。

## メニューについて

画面の右下にあるメニューアイコンをタッチするとメニュー一覧が表示され、基本機能を設定できます。



メニューアイコン



メニュー一覧

たとえば  
「風あて」をタッチすると...



「風あて」の設定画面が表示されます。

「入」をタッチすると「風あて」で運転を開始します。

ご使用の前に

まずは使ってみる

こまかく設定する

詳しく知りたい

きれいに保ちたい

困ったときには

# 温度・しつどの調節について

「温度調節」「しつど調節(除湿の強さ)」の画面で温度・しつどの調節を行います。

冷房運転時

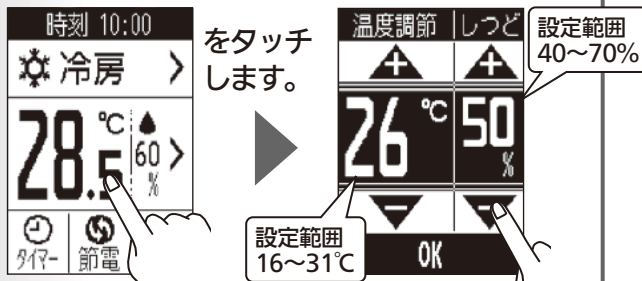

除湿運転時

再熱除湿方式 (MSZ-ZXV905Sを除く)

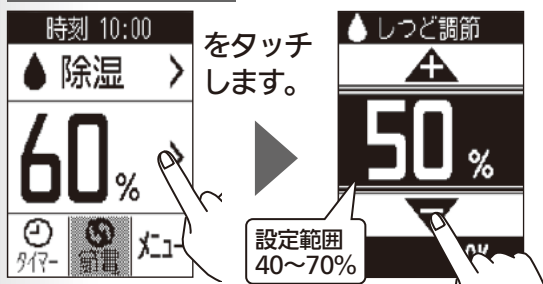

3モード除湿方式 (MSZ-ZXV905S)



除湿運転については → 32~33ページ をご参照ください。

暖房運転時

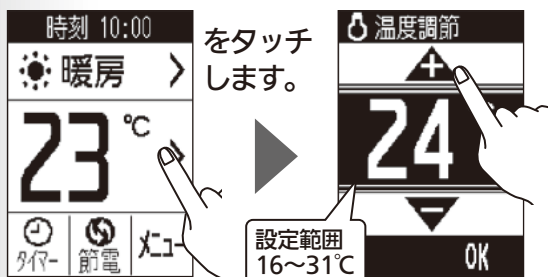

をタッチして温度・しつどの調節をし、OKをタッチする

ホーム画面に戻り、設定した内容で運転を開始する

- ▶ 冷房運転時で「体感」を「切」に設定しているときや、ハイブリッド節電を設定しているときは、しつどを設定することはできません。
- ▶ ▲ (アップボタン) ▼ (ダウンボタン) は続けてタッチし続けると、温度は0.5°Cずつ、しつどは10%ずつ続けて変化します。
- ▶ MSZ-ZXV905Sは、冷房運転時にしつどは表示されません。

# かんたんモードでリモコンを使う

液晶画面をシンプルな表示に切り替えて使用できます。ホーム画面での操作は、冷房と暖房の切替え、温度の調節、切タイマーのみになります。

## ■「かんたんモード」の表示とできること

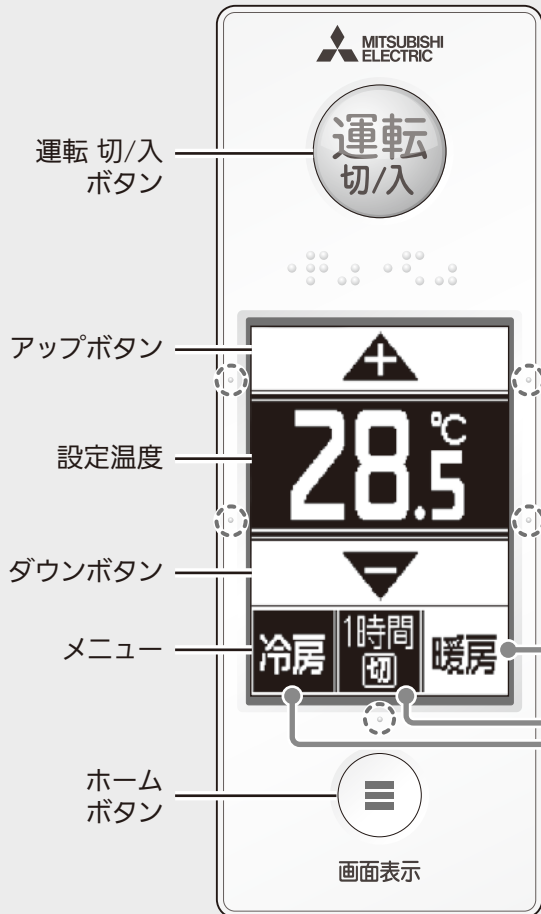

※液晶画面はかんたんモード時のホーム画面を表示しているときの例です。

▶ 運転モードや、切タイマーを設定しているときは、アイコンが黒地に白文字で表示されます。解除するときは、再度アイコンをタッチしてください。

冷房運転と切タイマー（1時間）が設定されているとき



▶ ▲ (アップボタン)、▼ (ダウンボタン)は続けてタッチし続けると、温度は0.5℃ずつ続けて変化します。

▶ 〇の突起で ▲ (アップボタン)、▼ (ダウンボタン)、切タイマーの位置がわかります。

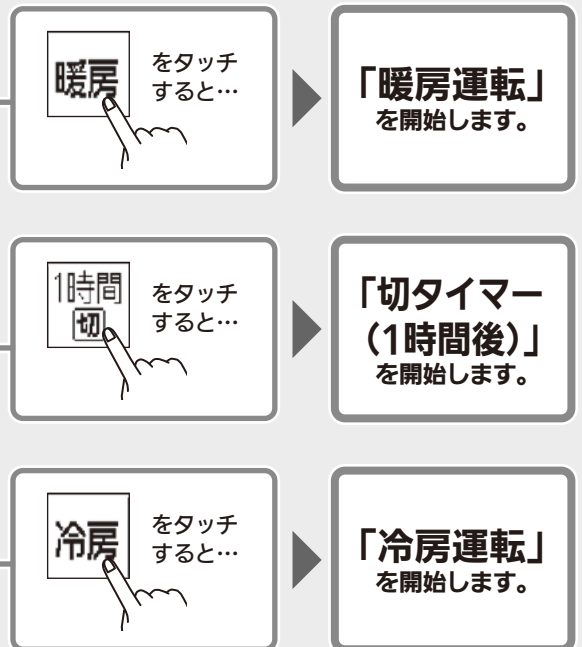

ご使用の前に

まずは使ってみる

こまかく設定する

詳しく知りたい

きれいに保ちたい

困ったときには

## ■「かんたんモード」に切り替えるとき

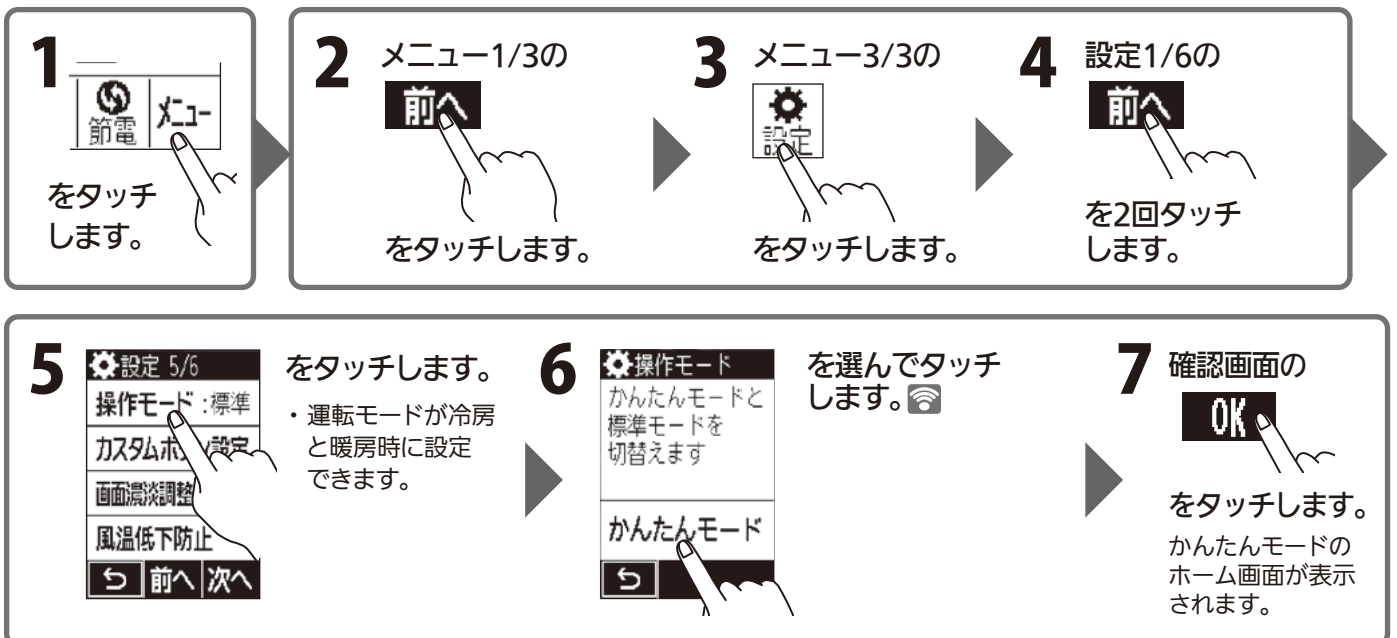

## ■「標準モード」に戻るとき

- 1 運転中に  
メニューアイコンを長押し  
(約3秒間)します。
- 2 運転内容確認 1/3  
「前へ」をタッチします。
- 3 運転内容確認 3/3  
標準モードに変更したいときは  
下記のボタンを押してください  
操作モード変更  
「前へ」をタッチします。
- 4 操作モード  
かんたんモードと標準モードを  
切替えます  
標準モード  
「前へ」をタッチします。
- 5 確認画面の  
OK  
をタッチします。  
標準モードの  
ホーム画面が  
表示されます。

「かんたんモード」では「風速」「風向」「切タイマー設定時間」の設定を変更できます

お願い

ご使用されるかたが設定を変更することが難しい場合は、操作方法がわかるかたに設定を変更していただくことをおすすめします。

風の調節を行う画面が表示されます。

運転内容確認 1/3	左右風向	設定については →16ページ をご参照ください。
風あて	風向自動	設定については →16ページ 「左右風向」の「風向自動」をご参照ください。 ※「左右風向」が「自動」のときのみ設定できます。
自動 自動 自動 風速 左上 右上	風速	設定については →16ページ をご参照ください。
前へ 次へ	左の上下風向	設定については →16ページ をご参照ください。
	右の上下風向	設定については →16ページ をご参照ください。

一例として、「風速」の設定手順を説明します。

- 1 運転中に  
メニューアイコンを長押し  
(約3秒間)します。
- 2 運転内容確認 1/3  
「前へ」をタッチします。
- 3 風速  
お好みの風速を  
タッチします。
- 4 確認画面の  
OK  
をタッチ  
します。
- 5 運転内容確認 1/3  
運転内容の表示が  
変更されます。

- 2 運転内容確認 1/3  
「前へ」をタッチします。
- 3 運転内容確認 2/3  
切タイマー時間を変更できます  
下記のボタンから  
選択してください  
1時 2時 3時  
切 切 切  
「前へ」をタッチします。  
お好みの時間を  
タッチします。
- 4 確認画面の  
OK  
をタッチ  
します。
- 5 運転内容確認 2/3  
切タイマー時間を変更できます  
下記のボタンから  
選択してください  
1時間 2時間 3時間  
切 切 切  
運転内容の表示が  
変更されます。

※ かんたんモードの「切タイマー」は、ご購入時は「1時間」で設定されています。

ご使用の前に

まずは使ってみる

こまかく設定する

詳しく知りたい

きれいに保ちたい

困ったときには



# メニューから設定する

## メニュー一覧の切替え

ホーム画面



## メニュー一覧



## メニューを設定すると…

設定しているメニューには、アイコン右上に☑が表示されます。

- メニューは複数設定することができます。
- メニューで設定した内容によっては、☑の表示が変わることがあります。
- メニューによって、一定時間後や運転停止後、自動で解除されるものがあります。
- メニューによって、同時に設定できないものがあります。(後から設定したメニューが優先されます)  
例)「風よけ」と「自然風」



設定しているメニュー

- 画面の切替えは、**前へ** **次へ** をタッチして行います。
- 前へ** をタッチすると、ひとつ上の階層画面に戻ります。
- 前へ** をタッチすると、ひとつ前の画面に、**次へ** をタッチすると、ひとつ後の画面が表示されます。

※MSZ-ZXV905Sはランドリィが表示されません。

## メニュー一覧表

メニュー 1/3	できること	初期設定	選択できる運転モード
風速 → 16ページ	風の強さを設定します。	自動	冷房 除湿 暖房 送風
上下風向 → 16ページ	左の上下風向、右の上下風向を設定します。	自動	冷房 除湿 暖房 送風
左右風向 → 16ページ	左右風向を設定します。	自動	冷房 除湿 暖房 送風
風あて → 17ページ	人のいるエリアを中心に風を送ります。	入	冷房 除湿 暖房
風よけ → 17ページ	風あたりを少なくします。	切	冷房 除湿 暖房
ムラなし → 17ページ	部屋全体をムラなく冷したり、暖めます。	切	冷房 除湿 暖房
自然風* → 17ページ	自然なリズムのゆらぎ風を全身に送ります。 (停止時に設定すると、運転モードは送風になります)	切	停止中 冷房 除湿 送風
サーキュレーター → 18ページ	空気を循環させ、温度ムラをなくします。 (運転モードは送風運転になります)	切	停止中 冷房 除湿 暖房 送風
節電(ハイブリッド節電)* → 18ページ	ムーブアイや気流制御の機能を活用して、快適さを保ちながら運転モードを自動で切り替え、節電運転します。	切	停止中 冷房 暖房

ご使用の前に

まずは使ってみる

こまかく設定する

詳しく知りたい

きれいに保ちたい

困ったときには

メニュー 2/3		できること	初期設定	選択できる運転モード
速冷房* → 18ページ	ハイパワー運転で早く涼しくします。 (約1時間後に自動で解除されます)	切	停止中 冷房	
速暖房* → 18ページ	ハイパワー運転で早く暖めます。 (約1時間後に自動で解除されます)	切	停止中 暖房	
足元暖房* → 18ページ	足元を見はって、足下から集中的に暖めます。 (約1時間後に自動で解除されます)	切	暖房	
除菌・脱臭* → 19ページ	ピュアミスト(水の微粒子)で除菌・脱臭 します。 (停止時に設定すると、運転モードは送風になります)	切	停止中 冷房 除湿 暖房 送風	
美肌(保湿)* → 19ページ	ピュアミスト(水の微粒子)でお肌を保湿 します。	切	冷房 暖房	
みまもり快眠* → 19ページ	運転音を下げ、おやすみ中の冷やし過ぎ、 暖め過ぎを防ぎます。	切	冷房 除湿 暖房 送風	
おしらせナビ → 20ページ	おすすめの運転やエアコンからのおしらせを 確認できます。	—	停止中 冷房 除湿 暖房 送風	
電気代 → 21ページ	過去の電気代を確認できます。	—	停止中 冷房 除湿 暖房 送風	
エコ貯金箱 → 21ページ	ムーブアイによるひかえめ運転で節約した 電気代の目安を確認できます。	—	停止中 冷房 除湿 暖房 送風	

メニュー 3/3		できること	初期設定	選択できる運転モード
エリア確認 → 21ページ	気流制御の設定により人のいるエリア、学習 エリアが表示されます。	—	冷房 除湿 暖房 送風	
室温確認 → 21ページ	室内の体感温度(室温)を確認できます。	—	冷房 除湿 暖房 送風	
フィルターおそうじ メカ運転 → 21ページ	運転停止時に手でフィルターおそうじメカ 運転をリモコンで行います。	—	停止中	
タイマー* → 22ページ	おやすみ時やおでかけ時などに、エアコンの 運転の開始や停止時刻を設定します。	—	停止中 冷房 除湿 暖房 送風	
お好みエリア設定* → 23ページ	お好みのエリアを指定し、そのエリアで人を 検知すると温度を調整します。	—	停止中 冷房 暖房	
運転内容確認 → 23ページ	設定している運転内容を確認できます。	—	冷房 除湿 暖房 送風	
ランドリー* (MSZ-ZXV905Sを除く) → 23ページ	洗濯物の乾燥に適した運転をします。 (約3時間30分後に、自動で運転を停止します)	切	停止中 冷房 除湿 暖房 送風	
設定	細かな設定をする画面が表示されます。詳しくは → 24~25ページ をご参照ください。			

\*: かんたんモードに切り替えたときに、標準モードの設定が解除されるメニューです。

ご使用の前に

まずは使ってみる

こまかく設定する

詳しく知りたい

きれいに保ちたい

困ったときには

# 風速

1



2



お好みの風の強さを選んでタッチします。📶

・設定が完了すると、室内機から受信音が鳴ります。

## おしらせ

### 〈風速調節のイメージ〉

冷え・暖まりが弱い ← 体感温度 → 冷え・暖まりが強い

小さい ← 運転音 → 大きい

静 ← 弱 ← 中 ← 強 ← ロング

●風速を「自動」に切り替えたときは、「ピピッ」と音がします。

自動

・・・暖房運転時はお部屋が寒いときは風を強めにし、お部屋が暖かくなると風を弱めにします。冷房運転時はお部屋が暑いときは風を強めにし、お部屋が涼しくなると風を弱めにします。

ロング

・・・最大風量になり、送風音も大きくなります。風を遠くまで届けたいときに選んでください。

静

・・・最小風量になります。風の音が気になるときに選んでください。ただし、お部屋の冷えや暖まりが弱くなることがあります。

# 上下風向

1



2



左の上下風向、右の上下風向を選択します。

3



お好みの風向を選んでタッチします。📶

・設定が完了すると、室内機から受信音が鳴ります。

※「右の上下風向」も同様です。

## おしらせ

●リモコンに表示される角度と実際の上下風向フラップの角度は異なります。

●風向が自動的に変わることがあります。➔50ページ

●上下風向は、冷房・除湿・送風と暖房では風向の角度が異なります。

自動

・・・冷房・除湿・送風運転時は水平吹き、暖房運転時は下吹きになります。

上下風向フラップの実際の動作範囲

スイング

・・・スイングの上端と下端でしばらく上下風向フラップが止まります。

(止まる時間は上端と下端で異なることがあります)

風向(1)~(5)・・・お好みに合わせて選んでください。

自動



スイング

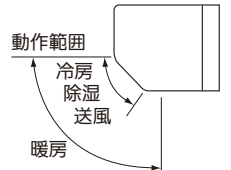

●冷房・除湿・送風運転時は、風向は真下に向きません。

●左右で同じ上下風向を選んでも、上下風向フラップの位置が左右でずれることがあります。

●「風あて」「風よけ」「ムラなし」を選択した時は「自動」に設定されます。詳細については ➔33ページ をご参照ください。

# 左右風向

1



2



お好みの風向を選んでタッチします。📶

・設定が完了すると、室内機から受信音が鳴ります。

風向自動

風向自動の種類を選択してください



風あて

風よけ

ムラなし

・「自動」をタッチすると「風向自動」画面が表示されます。制御の詳細は「風あて」「風よけ」「ムラなし」➔17ページ をご覧ください。

・すでに「風あて」「風よけ」「ムラなし」を設定しているときは「風向自動」画面は表示されません。

## おしらせ

●リモコンに表示される角度と実際の向きは異なります。 ●左右風向は、冷房・除湿・送風と暖房では風向の角度が異なります。

●「風あて」「風よけ」「ムラなし」を選択した時は「自動」に設定されます。 ●「体感」を「切」に設定すると「自動」に設定できません。

詳細については ➔33ページ をご参照ください。

ご使用の前に

まずは使ってみる

こまかく設定する

詳しく知りたい

きれいに保ちたい

困ったときには



## 風あて



「切」「入」を選んでタッチします。📶

暖房運転時は自動で「冷気カット暖房」が設定されます。

・設定が完了すると、室内機から受信音が鳴ります。

### おしらせ

- 「体感」を「切」に設定すると、「風あて」は設定できません。
- 上下風向、左右風向を調節すると解除されます。詳細については → 33ページ をご参照ください。

## 風よけ



「切」「入」を選んでタッチします。📶

・設定が完了すると、室内機から受信音が鳴ります。

### おしらせ

- 「体感」を「切」に設定すると、「風よけ」は設定できません。
- 上下風向、左右風向を調節すると解除されます。詳細については → 33ページ をご参照ください。

## ムラなし



「切」「入」を選んでタッチします。📶

・設定が完了すると、室内機から受信音が鳴ります。

### おしらせ

- 「体感」を「切」に設定すると、「ムラなし」は設定できません。
- 上下風向、左右風向を調節すると解除されます。詳細については → 34ページ をご参照ください。

## 自然風

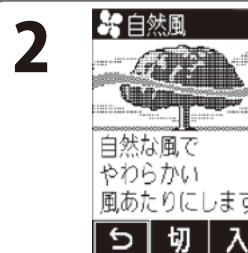

「切」「入」を選んでタッチします。📶

・設定が完了すると、室内機から受信音が鳴ります。

### おしらせ

- 冷房、除湿運転時は、気流の制御は「風あて」に設定されます。

詳細については → 34ページ をご参照ください。

ご使用の前に

まずは使ってみる

こまかく設定する

詳しく知りたい

きれいに保ちたい

困ったときには

# サーキュレーター

1



2



「切」「入」を選んでタッチします。📶

・設定が完了すると、室内機から受信音が鳴ります。

## おしらせ

- 運転モードは送風モードになります。
- サーキュレーター運転中は「風あて」「風よけ」「ムラなし」を選択できません。

# 節電(ハイブリッド節電※)

(MSZ-ZXV405Sにおいて、当社独自の条件にて評価)

1

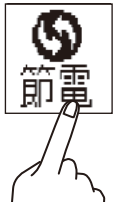

2



「切」「入」を選んでタッチします。📶

・設定が完了すると、室内機から受信音が鳴ります。

## おしらせ

- 運転を停止しても、自動で解除されません。
- 冷房運転から暖房運転に変更するなど、運転モードが変更になると解除されます。
- ハイブリッド節電設定後に設定した内容によっては、ハイブリッド節電が解除されます。
- ハイブリッド節電設定時に「みまもり快眠」を設定することもできます。
- 最大電流値を約25%抑えた「ピークカット」も同時に行います。
- ハイブリッド節電設定時、しつどは設定できません。
- ハイブリッド節電を「入」に設定すると、📶 が画面上に表示されます。 詳細については → 34ページ をご参照ください。

※ MSZ-ZXV405S。当社環境試験室(14畳・外気温:冷房30℃/暖房7℃)において、同一体感温度(冷房28℃/暖房23℃)が得られるように運転した場合。安定時1時間における、ハイブリッド節電切(冷房188Wh/暖房367Wh)とハイブリッド節電入(冷房25Wh/暖房321Wh)の消費電力量比較。使用環境により効果が異なります。

# 速冷房・速暖房・足元暖房

1

速冷房



速暖房



足元暖房



2



「切」「入」を選んでタッチします。📶

・設定が完了すると、室内機から受信音が鳴ります。

## おしらせ

- 「速冷房」「速暖房」「足元暖房」は、設定後約1時間で自動的に解除されます。
- 冷房・暖房以外の運転では、「速冷房」「速暖房」「足元暖房」は設定できません。
- 「入タイマー」と「速冷房」「速暖房」「足元暖房」は同時に設定できません。
- 気流の制御は「風あて」になります。

詳細については → 35ページ をご参照ください。

ご使用の前に

まずは使ってみる

こまかく設定する

詳しく知りたい

きれいに保ちたい

困ったときには

## 除菌・脱臭

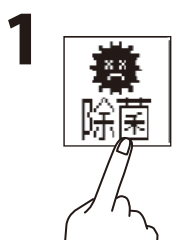

「切」「入」を選んでタッチします。📶

・設定が完了すると、室内機から受信音が鳴ります。

### おしらせ

- 運転停止中に「入」に設定すると、送風でピュアミストを放出する運転を開始します。
- 運転モードを切り替えても、除菌・脱臭は解除されません。

詳細については → 34ページ をご参照ください。

## 美肌(保湿)



「切」「入」を選んでタッチします。📶

・設定が完了すると、室内機から受信音が鳴ります。

### おしらせ

- 冷房運転または暖房運転中に設定できます。
- 運転モードを切り替えると、美肌は解除されます。
- 気流の制御は「風よけ」に設定されます。

詳細については → 34ページ をご参照ください。

## みまもり快眠



「切」「入」を選んでタッチします。📶

・設定が完了すると、室内機から受信音が鳴ります。



ホーム画面に戻り快眠運転時の設定温度や設定しつど(除湿の強さ)を設定します。📶

・「OK」を押すと、室内機から受信音が鳴ります。

※MSZ-ZXV905Sはしつどが表示されません。

### おしらせ

- 快眠を「入」に設定すると、本体の表示が暗くなり、風速は「自動」になり、静音運転を行います。
- 一度快眠運転の温度やしつど(除湿の強さ)を設定すると、次に快眠運転を設定するときに、前回の設定が表示されます。
- 暖房・ハイブリッド暖房・ハイブリッド冷房・送風運転時はしつど(除湿の強さ)を設定できません。
- 除湿・送風運転時は温度を設定できません。
- 快眠を「入」に設定後、「速冷房」「速暖房」「足元暖房」を選んだとき、「風速」を変更したとき、運転モードを切り替えたときは、快眠運転は解除されます。
- 快眠を「入」に設定すると  が画面上に表示されます。

詳細については → 35ページ をご参照ください。

ご使用の前に

まずは使ってみる

こまかく設定する

詳しく知りたい

きれいに保ちたい

困ったときには

# お知らせナビ

気づかなかった冷暖房のムダやもっと快適な使いかたをエアコンからお知らせします。

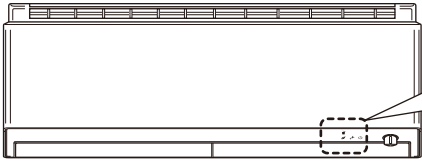

お知らせがあるとナビランプが点灯します。

- ・ナビランプは約30分間点灯します。
- ・運転停止中にもナビランプが点灯することがあります。

1



「お知らせ」をタッチすると、液晶画面にエアコンからのお知らせが表示されます。

- ・お知らせ内容が液晶画面に表示されるまでは室内機にリモコンを向けておいてください。動かすと受信できない場合があります。

2

お知らせの内容を確認します。

- ・**はい** **いいえ** を押すとナビランプは消灯します。
- ・何も操作しないと約 30 秒後に液晶画面が消灯し、設定は変更されません。

【操作を選択するとき】

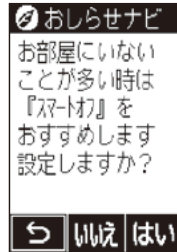

- ・**はい** をタッチすると、お知らせの内容で設定されます。
- ・**いいえ** をタッチすると、設定されずそのままの運転を続けます。

- ・**戻る** をタッチすると、元の画面に戻ります。

【ページが複数あるとき・エラーコード表示】

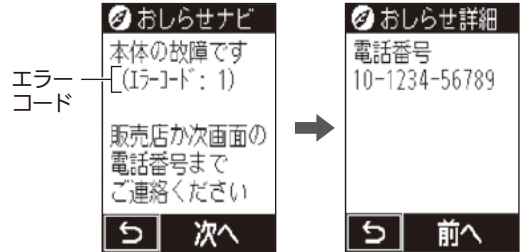

- ・**次へ** をタッチすると、続きの内容が表示されます。
- ・**前へ** をタッチすると、前のページに戻ります。

※表示内容は一例です。

## お知らせ

- ・お知らせがあるとき(ナビランプ点灯中)は、お知らせが表示されます。
- ・お知らせがないとき(ナビランプ消灯中)は、現在の運転内容などが表示されます。
- ・お知らせに従い、設定を変更したあとは、元の設定に戻す確認画面が表示されます。
  - ・新しいお知らせによって再びナビランプが点灯したあとは、その前のお知らせで変更した設定を元に戻すことはできません。
  - ・霜取り運転中や、冷房・暖房運転で設定温度に到達したときは、それらのお知らせが優先的に表示されます。元に戻す操作はしばらくしてから行ってください。

詳細については [→37ページ](#) をご参照ください。

## お知らせナビをもっと使いこなすには？

### お知らせ頻度を変更する

お知らせの間隔を変更することができます。

- ・お知らせ頻度を変更するには [お知らせ頻度 → 29ページ](#)

### 音でお知らせする

メロディーでもお知らせすることができます。

- ・お知らせがあるときのメロディーを設定するには [お知らせ音 → 29ページ](#)

使用前の

まずは使ってみる

こまかく設定する

詳しく知りたい

きれいに保ちたい

困ったときには

## 電気代

**1** 

**2**  **過去 30 日分の電気代が表示されます。**

- ・情報が画面に表示されるまで、室内機にリモコンを向けておいてください。
- ・電気代は、消費電力と設定された電気代単価をもとに算出しています。

詳細については [→27、37ページ](#) をご参照ください。

## エコ貯金箱

**1** 

**2**  **ムーブアイによるひかえめ運転で節約した電気代の目安が表示されます。**

- ・情報が画面に表示されるまで、室内機にリモコンを向けておいてください。
- ・エコ貯金箱で表示されるイラストは、金額により変化します。

## エリア確認

**1** 

**2**  **人のいるエリア、または学習エリアを確認できます。**

- ・情報が画面に表示されるまで、室内機にリモコンを向けておいてください。
- ・「風あて」「風よけ」は人のいるエリア、「ムラなし」は学習エリアが表示されます。

「風あて」の場合      「ムラなし」の場合

## 室温確認

**1** 

**2**  **現在の体感温度(室温)が表示されます。**

- ・情報が画面に表示されるまで、室内機にリモコンを向けておいてください。

## フィルターおそうじメカ運転

**1** 

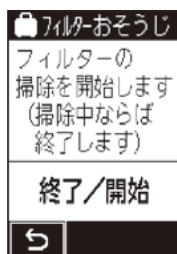
**2**  **「終了 / 開始」をタッチします。**

- ・おそうじの終了と開始を切り替えると、室内機から受信音が鳴ります。
- ・「開始」すると、フィルターおそうじを開始します。
- ・フィルターおそうじを行わないときは  をタッチしてください。

詳細については [→40ページ](#) をご参照ください。

ご使用の前に

まずは使ってみる

こまかく設定する

詳しく知りたい

きれいに保ちたい

困ったときには

# タイマー

1



2

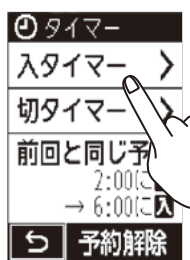

設定したいタイマーを選んでタッチします。

入タイマー : 運転を開始するタイマーを設定します。

切タイマー : 運転を停止するタイマーを設定します。

前回と同じ予約 : 前回使用したタイマーと同じ内容で予約します。

- 一度の予約で1回動作します。繰り返すにはその都度設定してください。
- 「予約解除」をタッチすると、現在設定しているタイマー予約を解除します。

3

「入タイマー」「切タイマー」では時間を選んで設定する、または時刻を指定して設定することができます。

※表示画面は「入タイマー」で説明していますが、「切タイマー」も操作は同じです。

## 時間を選んで設定する



設定時間を選んでタッチします。

- 設定が完了すると、室内機から受信音が鳴ります。設定した時間後にタイマーが働きます。
- 「入タイマー」と「切タイマー」は同時に設定できません。同時に設定したいときは、「時刻を指定して設定する」で設定してください。

## 時刻を指定して設定する



「時刻で指定」をタッチします。

- 「入タイマー」と「切タイマー」は同時に設定できません。



時刻を指定する画面が表示されます。

- ▲▼ で「時」「分」を設定してください。
- ▲▼ をタッチするごとに「時」は1時間、「分」は10分ずつ切り替わります。

時刻設定後、OK をタッチします。

- 設定が完了すると、室内機から受信音が鳴ります。設定した時間にタイマーが働きます。

入タイマーを設定しました  
切タイマーも組み合わせ設定できます

終了 切タイマー

続けてタイマーを組み合わせるときは **切タイマー** または **入タイマー** をタッチします。タイマー設定を終了するときは **終了** をタッチします。

- 設定方法は、先に実施した手順と同じです。

## タイマー設定時の表示例

時間を選んで設定

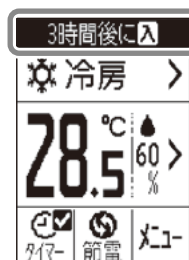

時刻を指定して設定

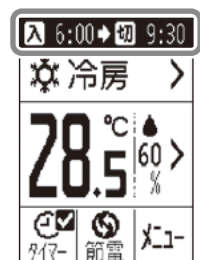

- タイマーを設定すると画面上部にタイマーの設定内容が表示されます。

- タイマーを設定するとメニューアイコンに が表示されます。

※MSZ-ZXV905Sはしつどが表示されません。

## おしらせ

- 現在の時刻に合わせてから設定してください。時刻を設定しないと予約できません。 → 26ページ
- 運転中に「入タイマー」を設定すると、設定後に運転が自動で停止します。
- 「入タイマー」を設定したあとでも、予約後に運転モードや設定温度、設定しつど(除湿の強さ)を変更できます。
- 時刻を指定して予約する場合、24時間を超える設定はできません。
- リモコンの信号が室内機に届く所にリモコンを置いてください。予約時刻になるとリモコンから信号を送ります。リモコン信号が届かなくてもタイマーは働きますが、時間がずれることがあります。(最大10分程度)
- 「時間を選んで設定する」と「時刻を指定して設定する」は同時に設定できません。
- 「入タイマー」を設定しているときは、運転停止中も室内機の運転ランプが点灯します。

ご使用の前に

まずは使ってみる

こまかく設定する

詳しく知りたい

きれいに保ちたい

困ったときには

# お好みエリア設定

**1**

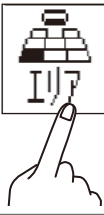

**2**

お好みエリア  
お好みのエリアを指定、そのエリアで人を検知すると温度を調整します

エリア指定

← エリア解除

**3**

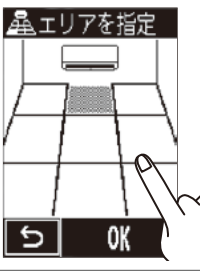

指定したいエリアを選んでタッチします。

**4**

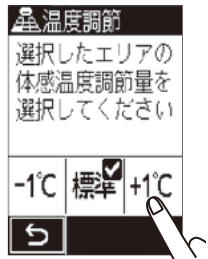

指定したエリアの温度を調節します。

・設定が完了すると、室内機から受信音が鳴ります。

**5**

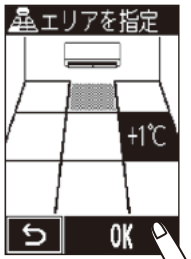

指定したエリアに設定した内容が表示されます。

OK をタッチします。

**お知らせ**

- 「体感」を「切」に設定すると「お好みエリア設定」は設定できません。
- 電源を「切」にしても設定は解除されません。
- 指定できるエリアは1か所のみです。

詳細については → 38ページ をご参照ください。

# 運転内容確認

**1**



**2** 前へ 次へ で画面を切り替えて確認できます。

※表示内容は一例です。設定内容によっては表示されない項目があります。

※「運転内容確認1/5」のみ風の設定をすることができます。

運転内容確認 5/5

お知らせ頻度 : 多  
お知らせ音 : 入  
操作音階 : あり  
ムーブア動作 : 通常  
冷房除湿切替 : 少

← 前へ 次へ

運転内容確認 1/5

風よけ

自動 自動 自動  
風速 左上下 右上下

← 前へ 次へ

運転内容確認 2/5

冷房 体感  
自然風 除菌  
快眠

内部クリーン

← 前へ 次へ

運転内容確認 3/5

室温 +1°C

ｽｰﾄﾞﾌﾞ | 本体表示  
1号機 | オール電化

← 前へ 次へ

運転内容確認 4/5

ピークカット : 入  
停電自動復帰 : 入  
連絡先設定  
10-1234-56789  
風温低下防止 : 入

← 前へ 次へ

# ランドリー

※MSZ-ZXV905Sは設定できません。

**1**



**2**

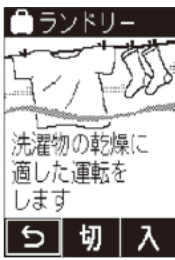

「切」「入」を選んでタッチします。

- 設定が完了すると、室内機から受信音が鳴り、運転を開始します。
- 運転開始後、約3時間30分後に自動で運転を停止します。

## お知らせ

- ランドリー運転では、温度やしつどを設定できません。
  - ランドリー運転では、室温やしつどが変動することがあるため、お部屋に人がいないときに使用することをおすすめします。
- 詳細については → 36ページ をご参照ください。

ご使用の前に

まずは使ってみる

こまかく設定する

詳しく知りたい

きれいに保ちたい

困ったときには

# 📶 細かく設定する

## 設定一覧の切替え

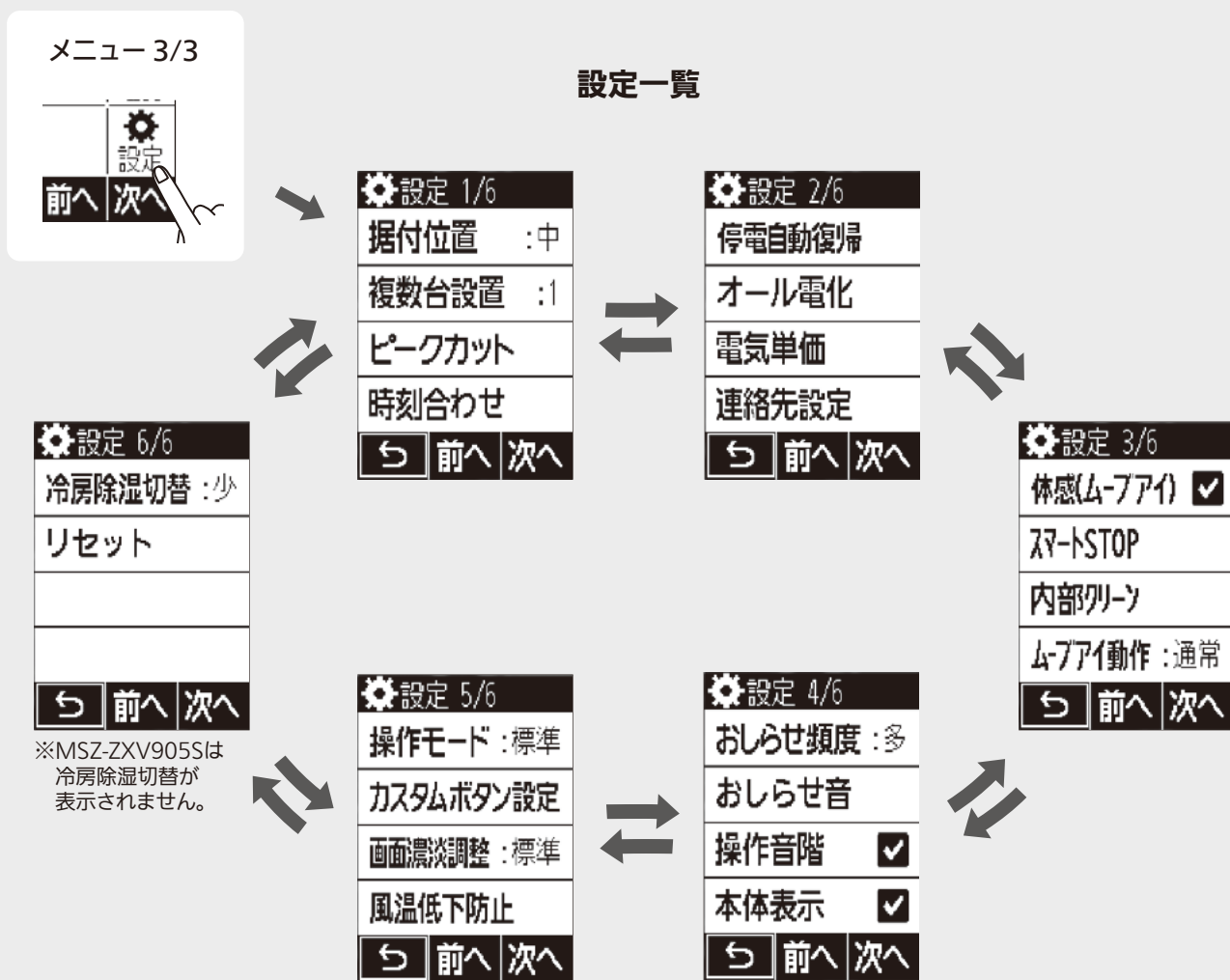

- 画面の切替えは、◀ 前へ 次へ ▶ をタッチして行います。
- ◀ をタッチすると、ひとつ上の階層画面に戻ります。
- 前へ をタッチすると、ひとつ前の画面に、次へ をタッチすると、ひとつ後の画面が表示されます。

## 設定一覧表

項目		設定内容	初期設定
設定 1/6	据付位置	室内機の据付位置を設定します。 → 8ページ	中央
	複数台設置	エアコンを複数台設置している場合、リモコンで操作できるエアコンを設定します。 → 26ページ	1号機
	ピークカット	最大電流値を約25%抑えた運転に設定します。 → 26ページ	切
	時刻合わせ	現在時刻を設定します。 → 26ページ	12:00

ご使用の前に

まずは使ってみる



こまかく設定する

詳しく知りたい

きれいに保ちたい

困ったときには



	項目	設定内容	初期設定
設定 2/6	停電自動復帰	停電復旧時に自動で運転を再開するように設定します。 → 27ページ	切
	オール電化	電気代算出に用いる電気料金体系を設定します。 → 27ページ	なし
	電気単価	電気代算出に用いる電気代単価を設定します。 → 27ページ	27円
	連絡先設定	故障したときに連絡する電話番号を登録します。 → 28ページ	—
設定 3/6	体感(ムーブアイ)	ムーブアイで体感温度を考慮した運転を行います。 → 28ページ	入
	スリープSTOP*	人がいなくなると、自動で節電運転を行います。 → 28ページ	切
	内部クリーン*	ニオイやカビの発生を抑えます。 → 29ページ	切
	ムーブアイ動作	ムーブアイの動く速さを設定します。 → 29ページ	通常
設定 4/6	お知らせ頻度*	お知らせする頻度を設定します。 → 29ページ	多い
	お知らせ音	お知らせナビのお知らせ音の有無を設定します。 → 29ページ	切
	操作音階	エアコンから鳴る音を設定します。 → 30ページ	あり
	本体表示	室内機表示の点灯・消灯を設定します。 → 30ページ	入
設定 5/6	操作モード	リモコン表示の標準モード・かんたんモードを設定します。 → 12~13ページ	標準モード
	カスタムボタン設定	リモコンのホーム画面に、よく使うメニューを選択して表示するカスタムボタンを設定します。 → 30ページ	   
	画面濃淡調整	リモコンの液晶画面の濃淡を設定します。 → 30ページ	標準
	風温低下防止	暖房運転時、吹出温度の低下を抑える運転をします。 → 31ページ	切
設定 6/6	冷房除湿切替 (MSZ-ZXV905S を除く)	体感冷房運転時に冷房から除湿に切り替える頻度を設定します。 → 31ページ	少ない
	リセット	「エコ貯金箱」「電気代」「学習エリア」のリセットと、リモコンの初期化をします。 → 31ページ	—

\*: かんたんモードに切り替えたときに、標準モードの設定が解除される項目です。

# 複数台設置

※必ずエアコンを停止してから作業してください。

1



2



操作したいエアコンの号機を選んでタッチします。

・リモコンで設定するだけでは複数台設置の設定はできません。

3

確認画面の



をタッチします。

4

室内機の電源プラグをコンセントから外してください。30秒以上経ってから再び電源プラグをコンセントに差込みます。

5

複数台設置の設定を変更したリモコンを対象の室内機に向け **運転切入** を押して、信号を送信します。

## おしらせ

- 同じ部屋にリモコンを2台以上設置した場合、ひとつのリモコンの信号を複数のエアコンが同時に受信してしまうことがあります。この誤動作を防止するために、リモコンで操作できるエアコンを指定することができます。
- エアコンは最初のリモコン信号を受信したリモコンの設定号機になります。2回目からのリモコン受信は最初に受信した号機のリモコンのみ受け付けます。
- 停電したときや、電源プラグをコンセントから外したり、ブレーカーを「切」にしたりしたときは、複数台設置の設定は解除されます。再度設定しなおしてください。

# ピークカット

1



2

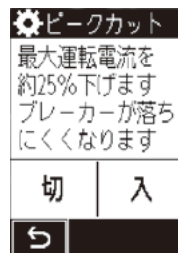

「切」「入」を選んでタッチします。

- ・設定が完了すると、室内機から受信音が鳴ります。
- ・他の家電製品を同時に使ってブレーカーが落ちる場合は、「入」にしてお使いください。「切」よりもお部屋の冷えや暖まりが弱くなる場合があります。

形名	入	切
MSZ-ZXV225	約11アンペア	約15アンペア
MSZ-ZXV255	約11アンペア	約15アンペア
MSZ-ZXV285	約15アンペア	約20アンペア
MSZ-ZXV285S	約9.5アンペア	約13アンペア
MSZ-ZXV365	約15アンペア	約20アンペア
MSZ-ZXV365S	約9.5アンペア	約13アンペア

形名	入	切
MSZ-ZXV405S	約15アンペア	約20アンペア
MSZ-ZXV565S	約15アンペア	約20アンペア
MSZ-ZXV635S	約15アンペア	約20アンペア
MSZ-ZXV715S	約15アンペア	約20アンペア
MSZ-ZXV805S	約15アンペア	約20アンペア
MSZ-ZXV905S	約15アンペア	約20アンペア

# 時刻合わせ

1



2



▲▼ で時刻を合わせて **OK** をタッチします。

・時刻表示は24時間制です。

ご使用の前に

まずは使ってみる

こまかく設定する

詳しく知りたい

きれいに保ちたい

困ったときには

# 停電自動復帰

1

停電自動復帰



2

⚙️ 停電自動復帰

停電復帰後に自動で元の運転状態に復帰します

切	入
---	---

⏪

「切」「入」を選んでタッチします。📶

- 設定が完了すると、室内機から受信音が鳴ります。
- 「入」に設定すると、停電前の内容で運転を再開します。

※ ブレーカーが落ちて停止したときも、電源復旧後にエアコンが自動で運転再開します。

# オール電化

1

オール電化



2

⚙️ オール電化

オール電化契約をしている場合に設定してください

なし	あり
----	----

⏪

「なし」「あり」を選んでタッチします。📶

- 設定が完了すると、室内機から受信音が鳴ります。

## お知らせ

- 「あり」を設定すると、時間帯別に電気代単価を設定できます。
- 時刻合わせをしないと、「オール電化」の設定はできません。

# 電気単価

1

電気単価



「オール電化」が「あり」の場合

2

⚙️ 電気単価

詳細は取扱説明書をご覧ください

朝夜	昼	深夜
27円	39円	11円

⏪

「朝夜」「昼」「深夜」を選んでタッチします。

3

⚙️ 電気単価(昼)

+

39円

10-17時

-

⏪ OK

「朝夜」「昼」「深夜」のそれぞれの電気代単価を入力し、OK をタッチします。📶

- 設定が完了すると、室内機から受信音が鳴ります。

「オール電化」が「なし」の場合

2

⚙️ 電気単価

+

27円

-

⏪ OK

電気代単価を入力し、OK をタッチします。📶

- 設定が完了すると、室内機から受信音が鳴ります。

## お知らせ

- 1円～63円の範囲で設定できます。電気代単価はご契約の電力会社にご確認ください。
- 時間帯の変更はできません。

詳細については → 37ページ をご参照ください。

ご使用の前に

まずは使ってみる

こまかく設定する

詳しく知りたい

きれいに保ちたい

困ったときには

## 連絡先設定

1

連絡先設定



2

設定 連絡先設定

連絡先の電話番号を設定してください

初期化 設定



「設定」をタッチします。

- ・連絡先の電話番号を設定します。
- ・「初期化」を設定すると、連絡先の電話番号をご購入時の内容に戻します。

3

設定 連絡先変更

10-1234-56789



連絡先の電話番号をテンキーで入力し、「OK」をタッチします。

### お知らせ

- ・故障時にお知らせ画面に登録した電話番号が表示されます。
- ・ご購入時または設定を初期化した場合は、故障時のお知らせ画面に三菱電機修理受付センターの電話番号が表示されます。
- ・設定する電話番号は、「お買上げの販売店」にご確認のうえ設定してください。

## 体感(ムーブアイ)

1

体感(ムーブアイ)



2

設定 体感(ムーブアイ)

ムーブアイで体感温度を考慮した運転を行います



「切」「入」を選んでタッチします。

- ・設定が完了すると、室内機から受信音が鳴ります。

詳細については → 41ページ をご参照ください。

### お知らせ

ムーブアイを動作させて床、壁の温度や人の位置、活動状態を考慮した運転にします。

- ・体感冷房運転では、しつども考慮して運転を行います。
- ・「体感」を「切」にすると、室温のみで運転します。ムーブアイは動作しません。
  - ・リモコンは設定温度のみ表示されます。
  - ・「風あて」「風よけ」「ムラなし」は設定できなくなります。
  - ・送風運転時に「自然風」を「入」に設定したときは、ムーブアイが動作します。

## スマートSTOP

1

スマートSTOP



2

設定 スマートSTOP

人がいなくなると自動で省エネ運転します



「切」「スマートセーブ」「スマートオフ」を選んでタッチします。

- ・設定が完了すると、室内機から受信音が鳴ります。
- ・**スマートセーブ**：人がいない状況が約3分間続くと、自動的にひかえめ運転に切り替わります。
- ・**スマートオフ**：人がいない状況が約3分間続くと、自動的にひかえめ運転に切り替わり、約30分間たつと冷暖房オフになり、約3時間で運転を停止します。
- ・解除するときは、「切」を選んでください。
- ・一度設定すると、解除するまでは設定されたままです。
- ・「体感」を「切」に設定すると、「スマートSTOP」は設定できません。

詳細については → 36ページ をご参照ください。

ご使用の前に

まずは使ってみる

こまかく設定する

詳しく知りたい

きれいに保ちたい

困ったときには

## 内部クリーン運転

1

内部クリーン



2

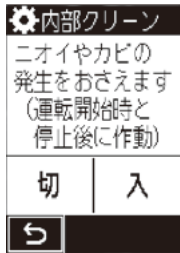

「切」「入」を選んでタッチします。📶

- ・設定が完了すると、室内機から受信音が鳴ります。

詳細については [→ 38~39ページ](#) をご参照ください。

## ムーブアイ動作

1

ムーブアイ動作 : 通常



2

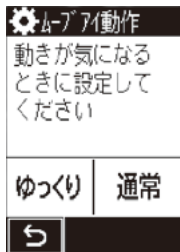

「ゆっくり」「通常」を選んでタッチします。📶

- ・設定が完了すると、室内機から受信音が鳴ります。
- ・「ゆっくり」に設定すると、ムーブアイがゆっくり動作するため、検知する時間が遅くなります。

## お知らせ頻度

1

お知らせ頻度 : 多



2

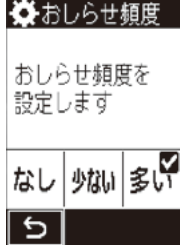

「なし」「少ない」「多い」を選んでタッチします。📶

- ・設定が完了すると、室内機から受信音が鳴ります。
    - なし : お知らせしません。(ナビランプも点灯しません)
    - 少ない : 2時間に1回程度お知らせします。
    - 多い : 1時間に1回程度お知らせします。
- ※お知らせがないときは、お知らせしません。

## お知らせ音

1

お知らせ音



2

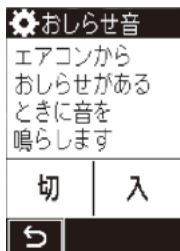

「切」「入」を選んでタッチします。📶

- ・設定が完了すると、室内機から受信音が鳴ります。
- ・お知らせ音を鳴らさないときは、「切」を選んでください。

### お知らせ

- ・お知らせ音を「入」に設定すると、エアコンからお知らせがあるときに音が鳴ります。
- ・タイマーやみまもり快眠を設定しているときは、お知らせ音は鳴りません。
- ・お知らせによっては、お知らせ音が鳴らない場合があります。

ご使用の前に

まずは使ってみる

こまかく設定する

詳しく知りたい

きれいに保ちたい

困ったときには

# 操作音階

1

操作音階



2

操作音階

操作内容に応じて  
変化させた音を  
鳴らします

なし | あり



「なし」「あり」を選んでタッチします。

・「あり」に設定すると、設定に応じて音階のついた音が鳴ります。

詳細については → 37ページ をご参照ください。

# 本体表示

1

本体表示



2

本体表示

本体表示の点灯・  
消灯を選択します  
運転ランプは  
消灯しません

切 | 入



「切」「入」を選んでタッチします。

・設定が完了すると、室内機から受信音が鳴ります。  
・「切」に設定しても、運転ランプは消灯しません。

詳細については → 38ページ をご参照ください。

# カスタムボタン設定

1

カスタムボタン設定



2

カスタムボタン設定

ホーム画面のボタン  
を好みの機能に  
入れ替えます

すすむ



「すすむ」  
をタッチ  
します。

3

ボタン指定

入れ替えたい  
ボタンを選んで  
次の画面で機能を  
選択してください



現在設定されて  
いるカスタム  
ボタンから、  
入れ替えたい  
機能をタッチ  
します。

4

ボタン選択 1/3



ボタン選択 2/3



ボタン選択 3/3



「メニュー1/3」が表示されます。  
前へ 次へ をタッチして画面を  
切り替えて機能をタッチします。

※MSZ-ZXV905Sは  
ランドリーが表示  
されません。

5



※MSZ-ZXV905Sは  
しつどが表示され  
ません。

たとえば 4 で「自然風」を選択  
すると、カスタムボタンが  
「自然風」に入れ替わります。

# 画面濃淡調整

1

画面濃淡調整：標準



2

画面濃淡調整

好みの濃さを  
選択してください



「-2」「-1」「標準」「+1」「+2」から選んで  
タッチします。

表示					
濃さ	薄い	薄め	標準	濃いめ	濃い

ご使用の前に

まずは使ってみる

こまかく設定する

詳しく知りたい

きれいに保ちたい

困ったときには

# 風温低下防止

**1**



**2** **風温低下防止**  
暖房運転時、吹出温度の低下を抑えます

「切」「入」を選んでタッチします。📶

- 設定が完了すると、室内機から受信音が鳴ります。
- 暖房運転以外では使用できません。

切	入
←	

# 冷房除湿切替 ※MSZ-ZXV905Sは設定できません。

**1**



**2** **冷房除湿切替**  
冷房と除湿の切替え頻度を設定します

「少ない」「多い」を選んでタッチします。📶

- 設定が完了すると、室内機から受信音が鳴ります。
- 少ない**: 冷房運転を優先します。
- 多い**: 除湿運転に切り替わりやすくなります。
- 冷房運転以外では使用できません。

少ない	多い
←	

# リセット

**1**

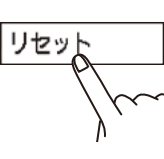

**2** **リセット**  
リセットしたい項目をタッチします。

エコ貯金箱	電気代
学習エリア	リモコン初期化
←	

**3** 「リセットする」または「初期化する」をタッチします。📶

**■ エコ貯金箱リセット**

- エコ貯金箱をリセットします。

**■ 電気代リセット**

- 累積電気代をリセットします。

**■ 学習エリアリセット**

- ムーブアイでの学習エリアをリセットします。
- 停止中はリセットできません。
- 運転中にリセットしてください。

**■ リモコン初期化**

- リモコンのすべての設定がご購入時の設定に戻ります。

**エコ貯金箱リセット**

エコ貯金箱の金額をリセットします

リセットする



**電気代リセット**

電気代をリセットします

リセットする



**学習エリアリセット**

ムーブアイが学習した生活エリアをリセットします

リセットする



**リモコン初期化**

リモコンを購入時の状態に戻します。処理後は本体が停止します

初期化する



ご使用の前に

まずは使ってみる

こまかく設定する

詳しく知りたい

きれいに保ちたい

困ったときには



# 詳しく知りたい

運転・機能

解説

ご使用の前に

まずは使ってみる

こまかく設定する

詳しく知りたい

きれいに保ちたい

困ったときには

**冷房**  
(推奨温度 28℃)  
(推奨しつど 60%)

→ 10ページ

**暖房**  
(推奨温度 20℃)

→ 10ページ

## <体感冷房・体感暖房運転について>

「体感」を「入」にすると、ムーブアイが左右に動作し、室温だけでなく床や壁などの温度、人の位置や動きを考慮した運転を行います。「室温確認」でリモコンに表示される温度は体感温度、リモコンのホーム画面に表示される温度は設定体感温度になります。

## <マニュアル冷房・マニュアル暖房について>

「体感」を「切」にすると、ムーブアイは動作せず、室温だけを目安に運転します。冷房運転時にしつどの調節はできません。

## <さらっと除湿冷房について> (MSZ-ZXV905Sを除く)

体感冷房時は冷房運転と除湿運転を自動で切り替えます。設定した温度に近づくまでは冷房運転でお部屋の温度を下げ、設定温度に近づいたときは除湿運転に切り替えてしつどを下げる運転を行います。室温が上昇したときは、再び冷房運転に戻ります。

- 冷房除湿切替で、さらっと除湿冷房での冷房運転から除湿運転への切替えの頻度を設定することができます。 → 31ページ
- ハイブリッド冷房運転時は除湿運転には切り替わりません。

## <設定温度について>

設定する温度は0.5℃ずつ変えられます。(設定できる範囲は16～31℃です)

- 設定温度を16℃または31℃にすると、「ピピッ」と音がします。

## <しつどについて> (MSZ-ZXV905Sを除く)

冷房運転時、設定するしつどは10%ずつ変えられます。(設定できる範囲は40～70%です)

- 設定しつどを40%または70%にすると、「ピピッ」と音がします。

## <霜取り運転について>

外気温度が低く、しつどが高いと、暖房運転時に室外機に霜が付くことがあり、エアコンが自動で霜を溶かす運転を行います。霜を溶かす間は、上下風向フラップは水平になり、風が止まります。(最大10分間) 溶かした霜は室外機下面の排水口から排水します。霜取り運転中の室内温度低下を抑えるため、霜取り運転を行う直前に強めの暖房を行い(プレヒート)、お部屋の温度を上げることがあります。(室温キープシステム) また、霜取り運転終了後、すばやく吹出温度を高めるために、上の上下風向フラップが水平吹き、下の上下風向フラップが下向き状態になることがあります。(急速Wヒート)

### <運転例>

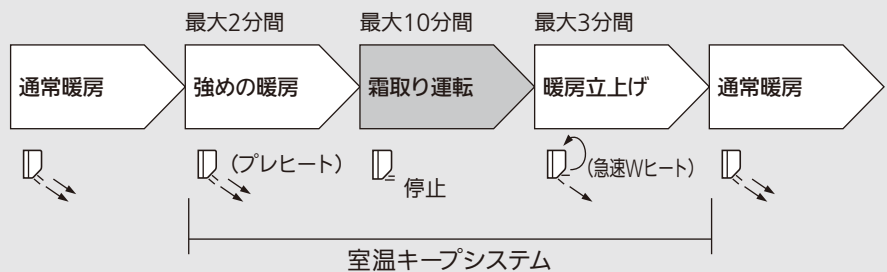

- 暖房運転時、室温(体感温度)が設定温度に近づくとお部屋の暖め過ぎを防ぐため自動的に上下風向フラップを水平にし、風を弱める運転をします。
- 外気温度によっては、お部屋が暖まるまで、冷えるまで時間がかかる場合があります。
- 暖房運転の開始時に暖かい風を出す準備をしている間は上下風向フラップが水平になり、風が出ないことがあります。(約3分間)
- 暖房運転開始時に吹出温度を早く高めるため、上の上下風向フラップが水平向き、下の上下風向フラップが下向きの状態の風向になります。(急速Wヒート)

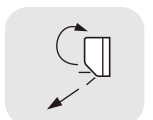



**除湿**

(推奨しつど 60%)

→ 10ページ

除湿運転は、機種によって「再熱除湿方式」と「3モード除湿方式」があります。

<再熱除湿方式について> (MSZ-ZXV905Sを除く)

**除湿運転は、お部屋の温度低下を抑えた除湿を行います。**

設定するしつどは10%ずつ変えられます。(設定できる範囲は40~70%です)

<3モード除湿方式について> (MSZ-ZXV905S)

**除湿運転は弱冷房方式で、お部屋の温度はやや下がります。**

設定する除湿の強さは3段階の中から選べます。(3モード除湿)

**弱**…除湿能力を弱めた運転をします。(運転開始時より約1℃下がります)

**標準**…お部屋の温度低下を抑えながら、湿気を取り除く運転をします。(運転開始時より約2℃下がります)

**強**…除湿能力を強めた運転をします。(運転開始時より約3℃下がります)

除湿運転を開始すると、室温を正しく検知するため送風運転を約3分間行います。

- 除湿運転のときは、温度を設定することはできません。
- お部屋の湿気が多いときや外気温度が低いときなど、設定したしつどにならない場合があります。
- 外気温度によっては、お部屋の温度が下がることがあります。
- 消費電力はお部屋の温度やしつどの条件で異なります。
- 設定しつど(除湿の強さ)を40%または70%(弱または強)にすると、“ピピッ”と音がします。

**送風**





→ 10ページ

- 送風運転のときは、温度・しつどを設定することはできません。
- 送風運転では「風あて」「風よけ」「ムラなし」を選択することはできません。

**上下風向  
左右風向**

→ 16ページ

<上下風向フラップのスイング範囲について>

風速	冷房・除湿・送風	暖房
ロング以外設定時	(1)  (1) 左上下 (5)   (5) 右上下	(2)  (2) 左上下 (5)   (5) 右上下
ロング設定時	(1)  (1) 左上下 (3)   (3) 右上下	(2)  (2) 左上下 (3)   (3) 右上下

- 上下風向を「自動」に切り替えたときや左右風向を  に切り替えたときは、“ピピッ”と音がします。
- 「風あて」「風よけ」「ムラなし」を選択した時は「自動」に設定されます。
- 運転中に、上下・左右風向フラップを手で動かして、風向の調整をしないでください。故障の原因になります。
- 冷房・除湿・送風運転時に横方向に風を送りたい場合はスイングを選択してください。

**風あて**

→ 17ページ

- 2つの離れたエリアにいる人の体感温度に差があるときは、上下風向フラップの角度を自動で調整して風速を変えることにより、個別の体感温度コントロールを行います。
- 前後に隣接したエリアに人がいるときや3か所以上のエリアに人がいるときは、個別の体感温度コントロールを行いません。
- 冷房運転では頭上、暖房運転では足元に向ける風向になり、直接体にあたらないことがあります。
- 暖房運転時、窓からの冷気の影響を受ける人をムーブアイが検知した場合、冷気カット暖房を行います。→ 2ページ
- 次のようなときは冷気カット暖房を行わないときがあります。
  - ・ 複数の人を検知しているとき
  - ・ 窓や人と、室内機との距離が遠いとき
  - ・ ムーブアイが人や窓を検知できないとき → 41ページ
- 窓が開いているときなど、お部屋の環境によっては冷気をカットできない場合があります。
- 冷房運転時、日射などの影響を受ける人をムーブアイが検知した場合、上下風向フラップをスイングすることがあります。

**風よけ**

→ 17ページ

- 「風よけ」を設定しても風あたりが気になるときは、「上下風向」「左右風向」で風向を調節してください。

ご使用の前に

まずは使ってみる

こまかく設定する

詳しく知りたい

きれいに保ちたい

困ったときには

# 詳しく知りたい(つづき)

ご使用の前に

まずは使ってみる

こまかく設定する

詳しく知りたい

きれいに保ちたい

困ったときには

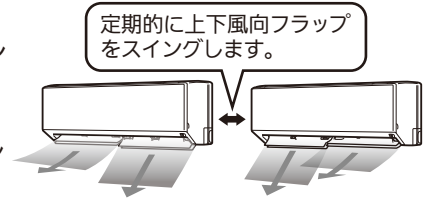
運転・機能	解説																					
<p><b>ムラなし</b> → 17ページ</p>	<ul style="list-style-type: none"> <li>ムーブアイがお部屋の中で人のいることが多い生活エリアを学習しています。(学習エリア)学習エリアの温度ムラを抑える気流で運転します。ムーブアイの検知した床面と天井面の温度差が大きいときは上下風向フラップを水平向きにして空気を循環させることがあります。</li> </ul>																					
<p><b>自然風</b> → 17ページ</p>	<ul style="list-style-type: none"> <li>自然のリズムで風の強さが変化します。</li> <li>左と右の上下風向が自動になり、交互にスイングして自然のリズムで全身に風を送ります。座ったり、横になったりすると、下吹きになることがあります。</li> <li>お部屋に複数の人がいるときは、左右風向をスイングしながら、両端の人の位置で上下風向をスイングします。</li> </ul>  <p>定期的には上下風向フラップをスイングします。</p>																					
<p><b>ハイブリッド節電</b> → 18ページ</p>	<p><b>&lt;ハイブリッド冷房&gt;</b> 気流制御により風だけでも快適なときは、自動で冷房運転から風だけの送風運転に切り替えます。運転が切り替わる時には運転モードランプが点灯します。 送風運転→冷房運転:青 冷房運転→送風運転:白 送風運転時は体感温度によって自動で風速が切り替わります。</p> <p><b>&lt;ハイブリッド暖房&gt;</b> お部屋の上下で温度ムラが発生したときは、自動でサーキュレーター運転に切り替えます。ムーブアイが検知した天井面と床面の温度の差が大きいときに、上下風向フラップを水平向きにして送風運転でお部屋の空気を循環します。</p> <table border="1" data-bbox="462 958 1508 1261"> <thead> <tr> <th>運転内容</th> <th>ハイブリッド冷房</th> <th>ハイブリッド暖房</th> </tr> </thead> <tbody> <tr> <td>体感(ムーブアイ) → 28ページ</td> <td>入</td> <td>入</td> </tr> <tr> <td>気流制御</td> <td>風あて(涼感スイング)</td> <td>風あて(下吹き)</td> </tr> <tr> <td>風速 → 16ページ</td> <td>自動※1</td> <td>自動</td> </tr> <tr> <td>ピークカット → 26ページ</td> <td>入</td> <td>入</td> </tr> <tr> <td>室内機の表示の明るさ</td> <td>暗め</td> <td>暗め</td> </tr> <tr> <td>スマートSTOP → 28ページ</td> <td>スマートオフ※2</td> <td>スマートオフ※2</td> </tr> </tbody> </table> <p>※1 自然のリズムで風の強さが変化します。 ※2 メニューでスマートSTOPを「切」に設定しているときは、スマートオフが設定されます。スマートオフで運転を停止させたくないときは、スマートセーブを設定してください。 スマートオフ・スマートセーブ → 28ページ</p>	運転内容	ハイブリッド冷房	ハイブリッド暖房	体感(ムーブアイ) → 28ページ	入	入	気流制御	風あて(涼感スイング)	風あて(下吹き)	風速 → 16ページ	自動※1	自動	ピークカット → 26ページ	入	入	室内機の表示の明るさ	暗め	暗め	スマートSTOP → 28ページ	スマートオフ※2	スマートオフ※2
運転内容	ハイブリッド冷房	ハイブリッド暖房																				
体感(ムーブアイ) → 28ページ	入	入																				
気流制御	風あて(涼感スイング)	風あて(下吹き)																				
風速 → 16ページ	自動※1	自動																				
ピークカット → 26ページ	入	入																				
室内機の表示の明るさ	暗め	暗め																				
スマートSTOP → 28ページ	スマートオフ※2	スマートオフ※2																				
<p><b>除菌・脱臭美肌(保湿)</b> (ピュアミスト) → 19ページ</p>	<p>電気を帯びた水の微粒子ピュアミストが、お肌のうるおいを保ちます※1。 またお部屋の二オイを軽減※2し、ウイルス※3・菌※4の活動を抑制します。</p> <p>※1: 美肌効果は、環境(温度・湿度・使用時間)、個人によって異なります。お部屋の湿度を上げる機能ではありません。 ※3: 10m<sup>3</sup>密閉空間での90分後の試験結果。実使用空間での実証結果ではありません。 ※4: 10m<sup>3</sup>密閉空間での4時間後の試験結果。実使用空間での実証結果ではありません。</p> <ul style="list-style-type: none"> <li>ピュアミスト運転中は“シュー”、“ジリジリ”と音がすることがありますが、故障ではありません。</li> <li>ピュアミストが発生する室内条件は室温約18~30℃かつ、しつど35~90%のときです。</li> </ul> <p>※1: 当社環境試験室(8畳)において、室温23℃湿度40%、東北大学大学院医学系研究科 皮膚科学講座 菊地克子先生監修の下、送風運転時の風をあてた場合、風をよけてピュアミストを発生させた場合を比較。運転30分後の前腕部水分量変化率。20~40代の女性14名の平均値。 ※2: 当社環境試験室(14畳)でエアコンの前方4mにタバコの二オイをしみ込ませた布片を設置。臭気判定士の監修下、6段階臭気強度表示法で評価。自然減衰と比較して120分後に臭気強度1ランクダウン(約90%低減に相当)を確認。タバコの有害物質(一酸化炭素など)は除去できません。常時発生し続ける二オイ成分(ペット臭など)をすべて除去できるわけではありません。脱臭効果は、周囲環境(温度・湿度)、運転時間、臭気、繊維の種類などによって異なります。 ※3: 試験機関: 独立行政法人国立病院機構 仙台医療センター 臨床研究部 ウイルスセンター 試験方法: 10m<sup>3</sup>の密閉空間にウイルスを噴霧し、そこにピュアミストを放出。一定時間後に試験空間内の空気を回収し、その中にいるウイルスをブロー法で測定。試験番号: 仙医ウ22-003号 対象: 浮遊したウイルス 試験結果: 90分後のウイルス回収率は、放出しない場合に比べ、99%以上低減、1種類のウイルスにて試験を実施。風速: 強設定。 ※4: 試験機関: 一般財団法人 北里環境科学センター 試験方法: 10m<sup>3</sup>の密閉空間に菌を噴霧し、エアコンを稼働しながらピュアミストを放出。一定時間後に試験空間内の空気を回収し、空間中の浮遊菌数を測定。試験番号: 北生発22-0138号 対象: 浮遊した菌 試験結果: 4時間後の浮遊菌回収率は、放出しない場合に比べ、99%以上低減、1種類の菌にて試験を実施。風速: 強設定。</p>																					

おやすみ中の冷やし過ぎ、暖め過ぎを防ぎます。

<快眠について(冷房・暖房・ハイブリッド暖房・除湿運転の場合)>

- 約30分間は快眠運転設定前の設定温度や設定しつど(除湿の強さ)で運転を続けます。約30分後に快眠運転の設定温度や設定しつど(除湿の強さ)に切り替わります。冷房・暖房・除湿運転では、お好みの風向を設定できます。ハイブリッド暖房運転では、風あての風向になります。

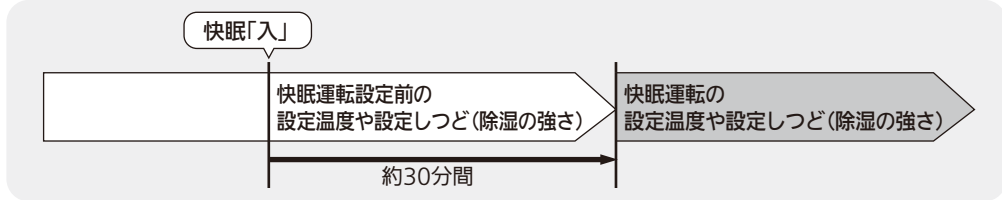

みまもり快眠

→ 19ページ

<みまもり快眠について(ハイブリッド冷房運転の場合)>

- ムーブアイで睡眠の状態を検知しながら、設定温度と風向を変更する運転を行います。睡眠直後は、睡眠の状態に応じて約1~3時間、設定温度を0.5℃下げて眠りやすい環境にします。次に元の設定温度に戻し、さらに約0~2時間後から、快眠運転の設定温度へ徐々に変化する運転を行います。風向は水平吹きになります。寝返りを検知したとき、自然風で風あて運転を行うことがあります。

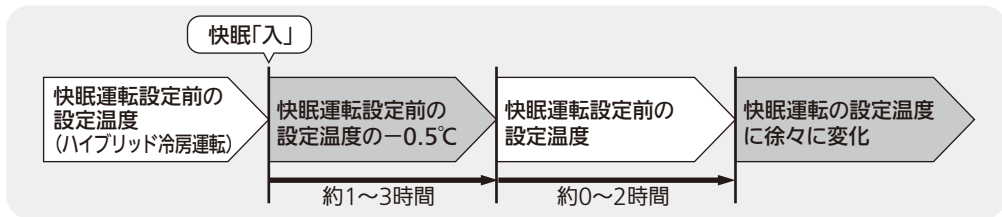

<速冷房・速暖房・足元暖房について>

- 速冷房運転時は、設定温度を約3℃低めにしてハイパワー運転します。
- 速暖房運転時は、約15分間フルパワーで運転し、吹出温度を高めます。その後、設定温度を約3℃高めに設定してハイパワー運転します。
- 足元暖房運転時は、速暖房運転に加えて、風速を強めて足元に向けて風を送るハイパワー運転をします。
- 速冷房・速暖房・足元暖房運転は、設定後約1時間で自動的に解除されます。

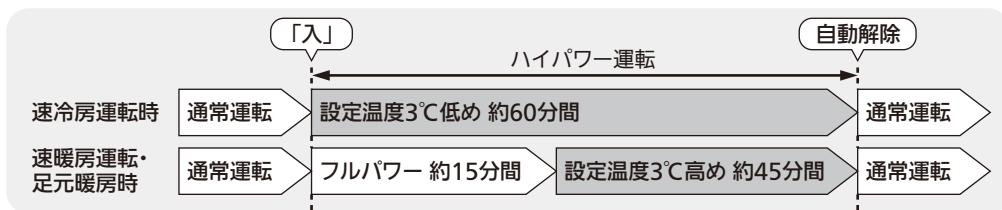

速冷房  
速暖房  
足元暖房  
(ハイパワー運転)

→ 18ページ

- ハイパワー運転中、「室温確認」でリモコンに表示される温度は、リモコンで設定した温度よりも暖房運転時は3℃高く、冷房運転時は3℃低く表示されることがあります。

◆「速冷房」を選択しているとき

冷房運転開始時につつまこむように素早く冷やすため、上の上下風向フラップが水平向き、下の上下風向フラップが下向きの状態の風向になることがあります。

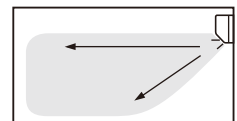

- 最大能力で運転しているときにハイパワー運転を設定しても、お部屋の冷え・暖まり・足元の温度がすぐに変わらない場合があります。
- 「みまもり快眠」「風速」を設定したときや運転モードを切り替えたときは、ハイパワー運転は解除されます。
- ハイパワー運転が終了または解除されると、風速はハイパワー運転前に戻ります。
- 冷房運転で「体感」を「入」にしているときは、ハイパワー運転に設定しても、すぐに切り替わらない場合があります。このときは約3分後にハイパワー運転に切り替わり、冷風が出ます。

ご使用の前に

まずは使ってみる

こまかく設定する

詳しく知りたい

きれいに保ちたい

困ったときには

# 詳しく知りたい(つづき)

## 運転・機能

## 解説

ご使用の前に

まずは使ってみる

こまかく設定する

詳しく知りたい

きれいに保ちたい

困ったときには

### スマートSTOP (スマートセーブ・ スマートオフ)

→ 28ページ

人がいない状況が約3分間続くと自動的にひかえめ運転に切り替わります。(スマートセーブ・スマートオフ)

冷房時…温度が少し高めになります。

暖房時…温度が少し低めになります。

除湿時…しつどが少し高めになります。(MSZ-ZXV905Sの場合は、除湿の強さが少し弱めになります)

約30分たつと冷暖房オフになり、約3時間で運転を停止します。(スマートオフ)

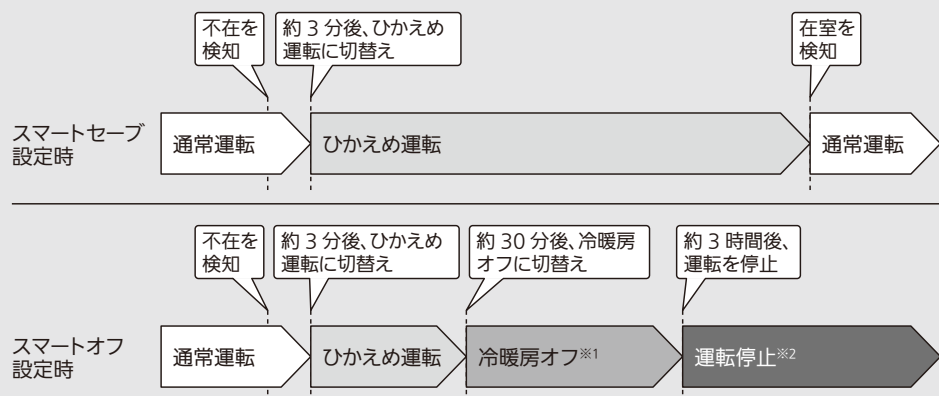

※1 設定温度と室温の差がある場合は、戻ってきたときの運転負荷を減らすため冷暖房を行う場合があります。

※2 通常運転中に一度も人を検知していないと、「スマートオフ」を設定しても停止しません。  
運転停止後に運転を再開したいときは、リモコンを使用して運転を開始してください。

- お部屋の状況によってはムーブアイが人を検知できない場合があります。 → 41ページ
- スマートセーブ運転時は、リモコンの温度、しつど(除湿の強さ)表示は変わりません。
- スマートオフで運転を停止しても、リモコンの表示は運転中のまま変わりません。再び運転を開始するときは、一度(運転前/入)を押したあと、もう一度(運転前/入)を押して運転をしてください。
- 切タイマーを予約しているときは、切タイマーを優先します。
- ランドリー(MSZ-ZXV905Sを除く)・みまもり快眠・速冷房・速暖房・足元暖房・送風運転時は働きません。

### <ランドリー運転の動作>

洗濯物を乾かす運転を約3時間30分間行います。洗濯物はエアコンの風があたる所に干すとより効果的です。

- 主に暖房シーズン(暖房運転終了後2時間以内に運転開始したとき、または2時間以上経過し、外気温20℃未満で運転したとき)

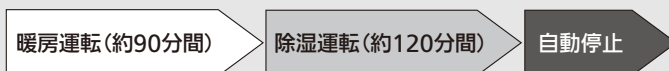

- 主に冷房シーズン(冷房・除湿運転終了後2時間以内に運転開始したとき、または2時間以上経過し、外気温20℃以上で運転したとき)

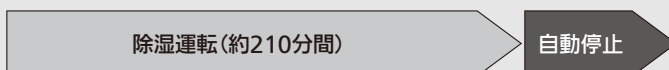

- 風速・上下風向・左右風向を調節することができます。 → 16ページ

### ランドリー (MSZ-ZXV905Sを除く)

→ 23ページ

運転・機能

解説

お知らせナビ

→ 20ページ

気づかなかった運転のムダやもっと快適な設定をエアコンからリモコンでお知らせします。既におすすめの設定で運転しているときやお知らせがないときは、ナビランプは点灯しません。お知らせナビに従っておすすめの設定を行うことでお知らせが減り、点灯回数が少なくなることがあります。

<お知らせの例>

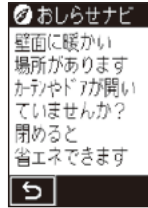

カーテンやドアを閉めることで、よりムダのない運転になることをお知らせします。

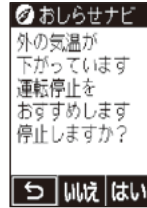

より快適でムダのない運転になる、おすすめの設定をお知らせします。

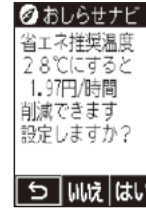

電気代を抑える運転になる、おすすめの設定をお知らせします。

操作音階

→ 30ページ

- 「あり」に設定したときは、リモコンの信号を受信すると、次のように音階を変化させた音が室内機から鳴ります。
  - 運転を開始したときや、運転中に運転モードを変更したとき  
3つの連続音で運転モードをお知らせします。  
例) 冷房運転・・・徐々に低い音が鳴ります。  
暖房運転・・・徐々に高い音が鳴ります。
  - 設定温度や設定しつど(除湿の強さ)を変更したとき  
2つの連続音で設定の上げ下げをお知らせします。  
例) 設定温度を上げる・・・低い音の次に高い音が鳴ります。  
設定温度を下げる・・・高い音の次に低い音が鳴ります。  
※設定温度を16℃または31℃にしたり、設定しつど(除湿の強さ)を40%または70%(弱または強)にしたときは、「音階あり」に設定していても「ピピッ」と音がします。
- 「なし」に設定したときは、リモコンの信号を受信すると、音階を変化させない単一の音が室内機から鳴ります。音を出さないようにすることはできません。

電気代

→ 21、27ページ

電気代は、消費電力と設定された電気代単価をもとに算出しています。

- 電気代単価は電力会社の契約によって異なります。
- 電気代単価は時間帯別に設定できます。(オール電化設定時)  
時刻を合わせないと、オール電化を設定できません。  
オール電化設定の時間帯は変更できません。

オール電化	時間帯		ご購入時の設定
なし(通常)	時間帯に関係なく、一定の単価を設定		27円
あり	時間帯別に3種類の単価を設定	朝夜 7:00~10:00 17:00~23:00	27円
		昼 10:00~17:00	39円
		深夜 23:00~7:00	11円

- 過去1か月分の電気代は、表示している日を含めた過去30日間の累積値です。31日より前のデータは自動的に消去されます。累積値には待機電力も含まれます。
- 使用時間が短いときや送風運転などで消費電力が少ないときなどは、電気代が¥0と表示されることがあります。
- 電気代の最大値は9999(円)、エコ貯金箱の最大値は999999(円)です。それ以上になっても表示は最大値のままです。
- 表示される電気代は計量法で定められた算出方法と異なるため、公的な取引に用いることはできません。

ご使用の前に

まずは使ってみる

こまかく設定する

詳しく知りたい

きれいに保ちたい

困ったときには

# 詳しく知りたい(つづき)

運転・機能

解説

## お好みエリア設定

→ 23ページ

お好みのエリアを指定し、そのエリアで人を検知すると温度を調整します。

### <冷房運転時の例>

リビングからキッチンに移動すると、自動で体感温度を1℃下げた運転をします。

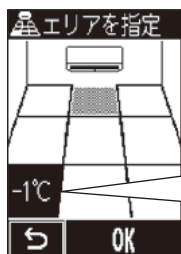

キッチンのある  
エリアに-1℃  
を設定。

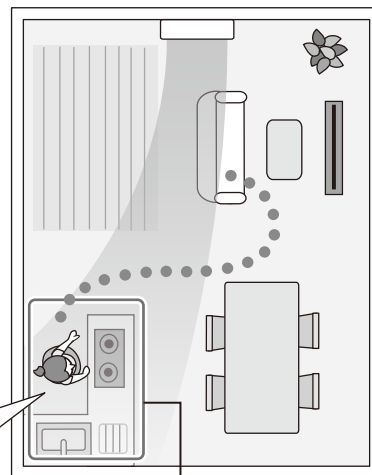

指定したエリアに人を検知すると、  
体感温度を1℃下げた運転を行います。

指定エリア

- 指定エリアに人を検知したときに、温度調節量だけ体感温度を変更します。ただし、リモコンの設定温度表示は変わりません。
- 指定エリアとそれ以外のエリアにそれぞれ人を検知した場合は、設定した温度調節量にならないことがあります。
- 冷房・暖房の運転モードを変えても、設定は引き継がれるので、運転モードごとに温度を調整したい場合はその都度設定が必要です。
- 新たなエリアを指定すると、その前の指定エリアは解除されます。

## 本体表示

→ 30ページ

「切」に設定すると、「運転ランプ」が暗くなり、それ以外の室内機の表示が消灯します。

表示が気になるときは「切」にしてください。

- 「切」に設定していても、次のようなときは表示が点灯します。
  - エアコンからお知らせがあるとき ..... ナビランプが点灯  
点灯させない場合(お知らせ頻度) → 29ページ
  - フィルターおそうじメカ運転中 ..... クリーンランプが点灯
  - カビクリーンシャワー中 ..... クリーンランプが点灯
  - スタート脱臭を実施して運転中に設定を変更したとき .. クリーンランプが点灯(一定時間)
  - 「切」に設定すると室内機の表示の明るさが「暗め」になります。

## 内部クリーン運転

→ 29ページ

運転を開始したときは、いやなニオイを抑制する「スタート脱臭」を行います。運転を停止したときは、エアコン内部を乾かし、内部に付着しているカビ菌を除去※する「カビクリーンシャワー」を行います。

※ 試験機関：一般財団法人 北里環境科学センター 試験番号 北生発 21-0056号 黒カビを植えつけた試験片をエアコン内部に設置して、実機にて28日間冷房運転を断続的に実施。カビクリーンシャワーの有無によりカビ孢子数の差異を測定。99%以上の低減率を確認。

ご使用の前に

まずは使ってみる

こまかく設定する

詳しく知りたい

きれいに保ちたい

困ったときには

■内部クリーン運転について

一度設定すると運転開始時のスタート脱臭(冷房時)と、運転停止時のカビクリーンシャワーを毎回自動で行います。

- ご購入時は内部クリーン運転は設定されていません。
- 内部クリーン運転を設定するには →29ページ
- カビクリーンシャワーを途中で停止させたいときは、内部クリーン運転の設定を「切」にしてください。(運転切入)を押しても停止しません。設定を「切」にするには →29ページ
- カビクリーンシャワー中に再び運転を開始すると、カビクリーンシャワーは停止して運転を開始します。
- 運転中に (設定) を長押しすると、運転内容確認画面で内部クリーン運転の設定状況が確認できます。→23ページ
- 内部クリーン運転を設定すると、運転開始後約30分間とカビクリーンシャワー中に、クリーンランプが点灯します。

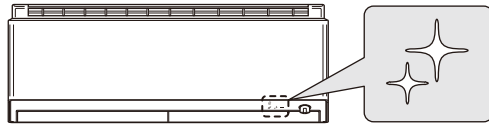

設定すると、表示されます。

- 内部クリーン運転中は上下風向フラップが水平になります。
- 内部クリーン運転中は、微量のオゾンを発生させます。

■内部クリーン運転の流れ

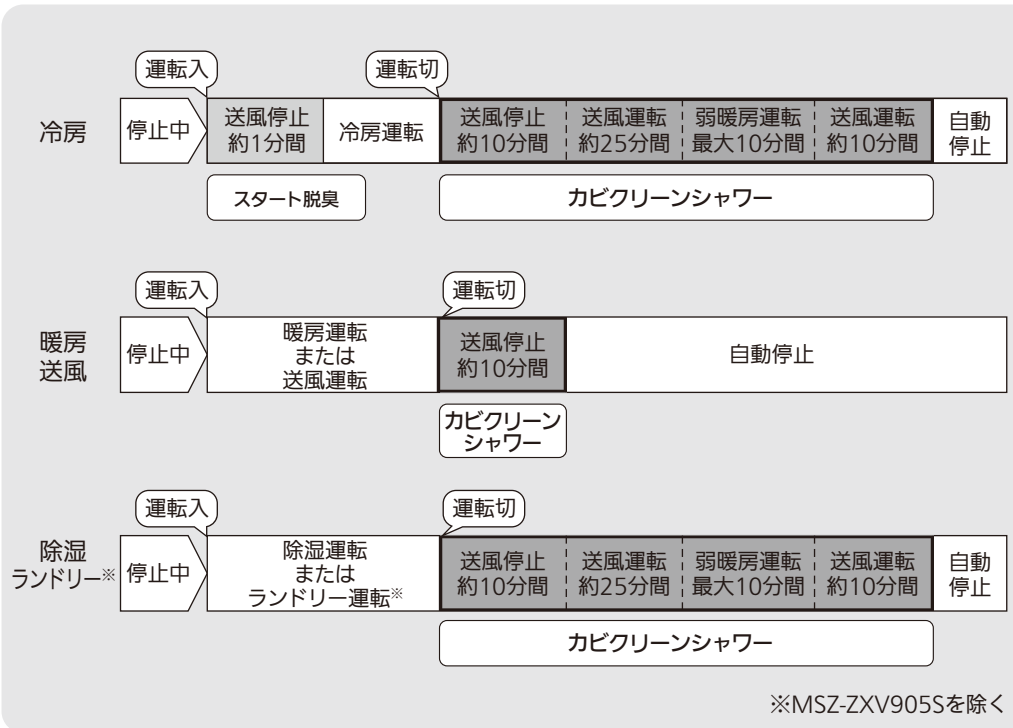

※MSZ-ZXV905Sを除く

- カビクリーンシャワーはエアコン内部を乾燥させるため、最大10分間の弱暖房運転を行います。そのため、お部屋の温度が2〜3℃上がることや、お部屋のしつどが上がる場合があります。(冷房・除湿・ランドリー運転後)
- 内部クリーン運転中は“シュー”、“ジリジリ”と音がすることがありますが、故障ではありません。

お願い

- エアコン内部の汚れが気になるときは、お手入れをしてください。→42~47ページ

内部クリーン  
運転

→29ページ

ご使用の前に

まずは使ってみる

こまかく設定する

詳しく知りたい

きれいに保ちたい

困ったときには

# 詳しく知りたい(つづき)

運転・機能

解説

ご使用の前に

まずは使ってみる

こまかく設定する

詳しく知りたい

きれいに保ちたい

困ったときには

抗菌<sup>※1</sup>・金属コートフィルターのおそうじを運転停止後に自動で行います。

## ■フィルターおそうじメカ運転について

抗菌・金属コートフィルターを約3分間で1往復させて、フィルターのほこりをブラシで除去し、ダストボックスにためます。

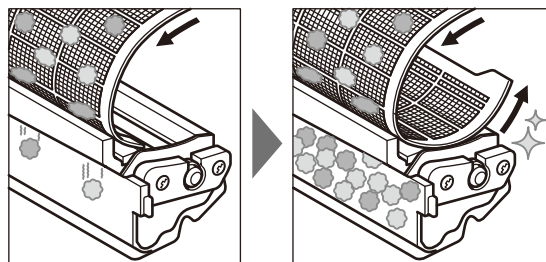

- フィルターおそうじメカ運転中は、クリーンランプが点灯します。

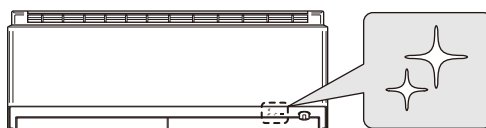

## ■運転開始までの流れ (冷房運転で内部クリーン運転を設定しているとき)

前回のフィルターおそうじメカ運転からのエアコンの運転積算時間が24時間<sup>※2</sup>を超えたときは、運転停止後に自動で行います。24時間未満<sup>※2</sup>のときは行いません。

## フィルターおそうじメカ運転

→ 21ページ

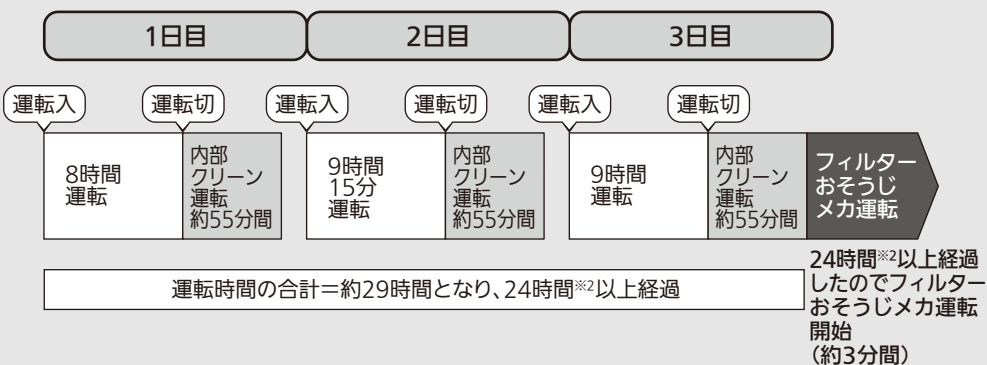

- すべての運転モードにおいて約50時間連続運転すると、自動で運転を停止してフィルターおそうじメカ運転を行います。フィルターおそうじメカ運転終了後、元の運転に戻ります。
- 内部クリーン運転を設定しているときは、カビクリーンシャワー運転後にフィルターおそうじメカ運転が始まります。
- 汚れが気になる場合や長期間ご使用にならない場合など、リモコン操作でフィルターおそうじメカ運転を行うこともできます。→ 21ページ
- リモコン操作でフィルターおそうじメカ運転を連続して行おうとしたときに、“ピピピッ”と音が鳴り動かないことがあります。その場合は約30分間経過してから、再度行ってください。
- フィルターおそうじメカ運転を自動で行わないようにすることもできます。→ 53ページ
- フィルターおそうじメカ運転中は、室内機からブラシの回転する音や、抗菌・金属コートフィルターとブラシのこすれる音がします。

### お願い

- ほこりに油分や水分、タバコのヤニが含まれていると、抗菌・金属コートフィルターにほこりが残ることがあります。汚れが気になるときは、ダストボックス、抗菌・金属コートフィルターを取外してお手入れしてください。

※1 試験機関：一般財団法人 ボーケン品質評価機構 試験証明書 11045057-1 試験方法 抗菌試験 JIS Z 2801 「抗菌性試験」24時間後99%以上の低減率を確認。

※2 標準は24時間ですが、エアコンの運転中に人が常に動きまわっていたり、快眠運転を30分以上したときは22時間、エアコンの運転中に人の動きが非常に少ないときは26時間に変わります。



■ムーブアイの特長について

床や壁、窓、ドアの温度を見はって、  
冷え過ぎ暖め過ぎを防ぐ

お部屋の床や壁などの温度と室温の両方で判断し、ひかえめ運転を行います。運転する度に、お部屋の温度変化や人の動きを検知し、正しいお部屋の形状や窓・ドアの位置を学習します。

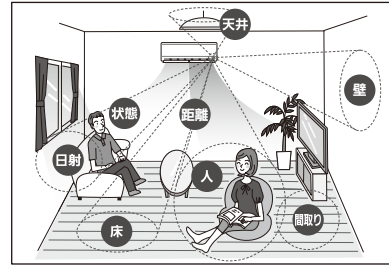

人の位置や動きを見はって、  
ひかえめ運転を行う

人がいるところだけを空調したり、人が動く量や在・不在に応じて空調をコントロールすることで、ひかえめ運転を行います。さらに、壁・窓・ドアの温度と人からの距離を考慮してひかえめ運転を行います。

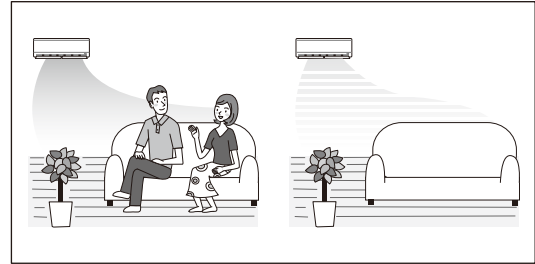

人の行動パターンを学習して、  
よくいる場所の温度ムラをなくす

人がいることが多いエリアを生活エリアとして学習します。「ムラなし」運転を選ぶと、学習エリアの温度ムラを抑える運転をします。

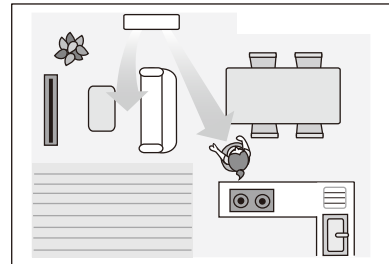

■体感温度とは？

人が感じる暑さや寒さは、お部屋の温度やしつどだけでなく、壁や床の温度(ふく射)、風の強さ、人の活動状態などにも影響されます。それらを考慮して人が肌で感じる感覚を、温度で表したものです。

■検知方法

- 運転を開始すると、お部屋の温度を検知します。
- 次に、人が動いたことによる温度変化により、お部屋に人がいることを検知します。

※ 運転開始から動きがないときなどは、人を検知できないことがあります。

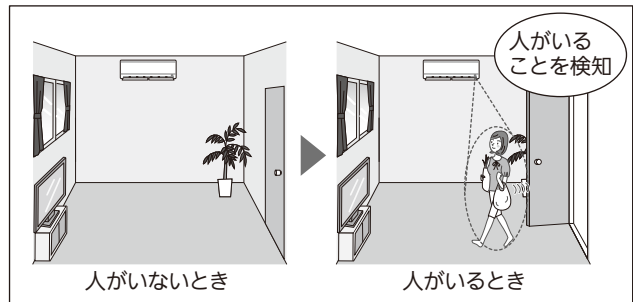

■動作範囲について

ムーブアイは通常広角約200°の範囲で温度を測定しますが、次のときは360°の範囲で測定します。

- ・ 運転開始時
- ・ 前回の360°測定から一定時間経過後
- ・ 霜取り運転後
- ・ 「速冷房」「速暖房」「足元暖房」を設定して約1分後
- ・ 床温度が急変したとき

次のような場所では人や窓・ドアを検知できません。

- ・ エアコンの真下
- ・ エアコンとの間に障害物(家具など)がある場所

また次のようなときは人や窓・ドアを検知できないことがあります。

- ・ 真夏の運転開始時など、床や壁の温度が高いとき
- ・ 布団を被ったり厚着をして肌が表れていないとき
- ・ 短時間に温度が大きく変化する発熱体があるとき
- ・ 窓やドアが小さいときや遠距離にあるとき
- ・ 小さなお子さまやペットなど、熱源を感知できないとき

ムーブアイ

→ 28ページ

ご使用の前に

まずは使ってみる

こまかく設定する

詳しく知りたい

きれいに保ちたい

困ったときには



# 部品の取外し



お手入れするときは、安全のために電源プラグをコンセントから抜くか、ブレーカーを切ってください。



お手入れするときは、不安定な台に乗らないでください。転倒などケガの原因になることがあります。

- ダストボックス、アレル除菌脱臭空清フィルター、帯電ミクロフィルター、抗菌・金属コートフィルターをお手入れするときは、必ず①～⑤に従って取外してください。③～⑤は、汚れが気になるときにお手入れしてください。

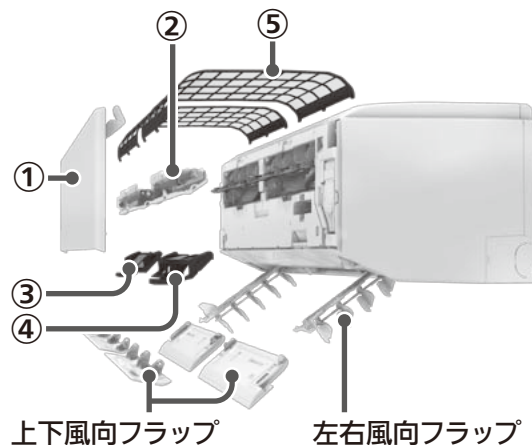

## ① 前面パネル

### 1 指をかけて、持ち上げる

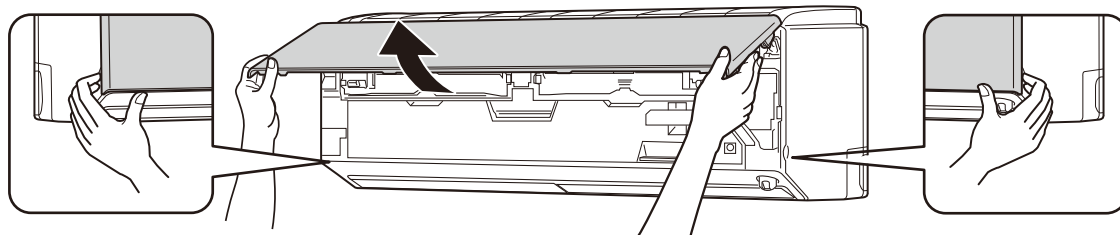

### 2 支持部付近を持ち、さらに少し持ち上げながら手前に引き、外す

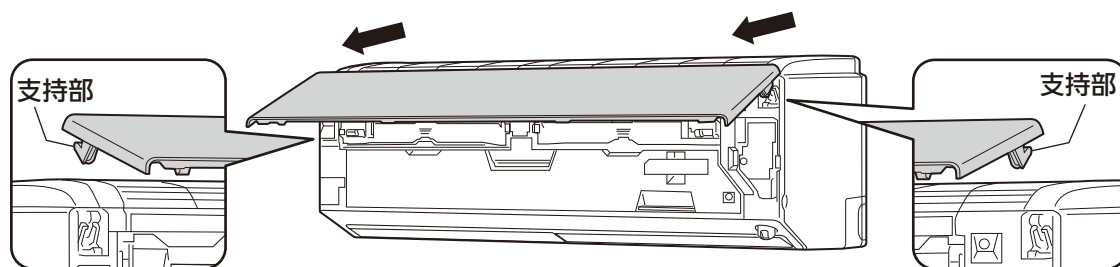

## ② ダストボックス(左右2個)

### 1 前面の取っ手を持って、ストッパーをスライドする

### 2 スライドしたまま取っ手を手前に引き出し、矢印の方向に取り出す

- ダストボックスを手前に引き出すとき、無理な力を加えないでください。故障の原因になります。

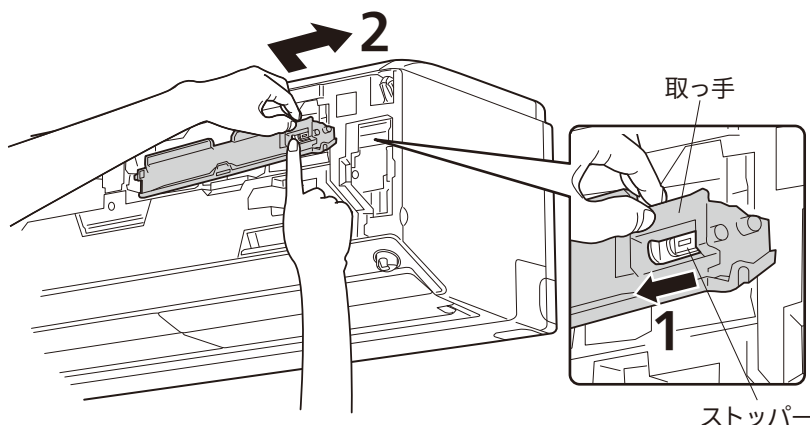

ご使用の前に

まずは使ってみる

こまかく設定する

詳しく知りたい

きれいに保ちたい

困ったときには

### ③アレル除菌脱臭空清フィルター(左側1個)

#### 1 手前に引き出す



アルミフィンに直接手を触れない  
てください。

禁止 ケガの原因になることがあります。

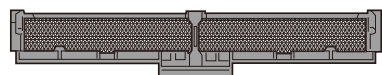
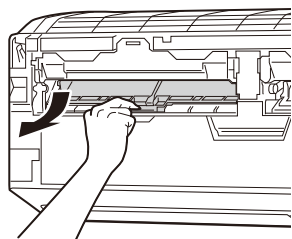

### ④帯電マイクロフィルター(右側1個)

#### 1 手前に引き出す



アルミフィンに直接手を触れない  
てください。

禁止 ケガの原因になることがあります。

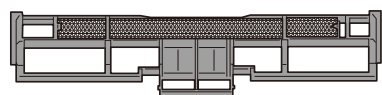
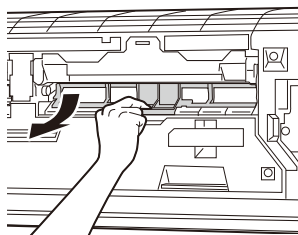

### ⑤抗菌・金属コートフィルター(左右2枚)

#### 1 カバーを手前に引き、 開ける

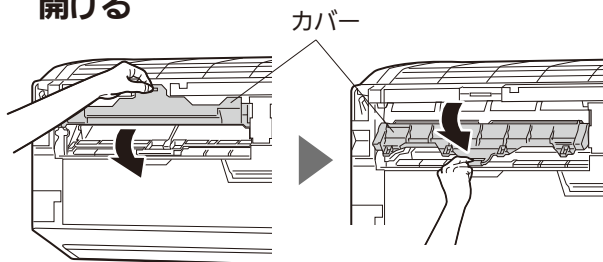

#### 2 両手でつかんで、手前に引き出す

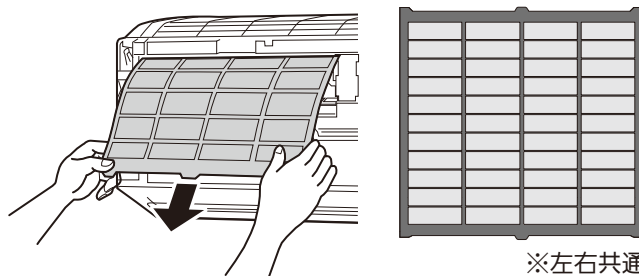

### 上下風向フラップ(手前、奥の左右4枚)

#### 1 すべてのフラップを ゆっくり下に向ける

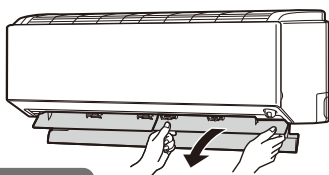

お願い

●フラップをすばやく動かさないで  
ください。故障の原因になります。

#### 2 フラップに手を添えながら、 安心ストッパーを解除する

- 手前のフラップ:各2か所
- 奥のフラップ :各1か所

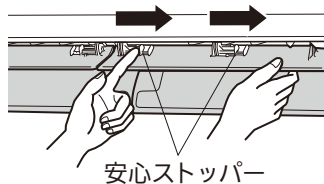

#### 3 手前のフラップから外す

- 他の3枚も同じ手順で外して  
ください。

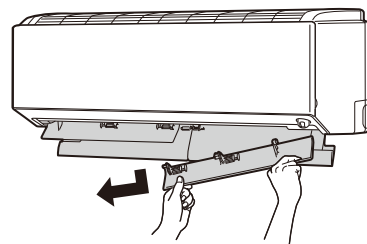

### 左右風向フラップ

#### 1 ツマミを持つ

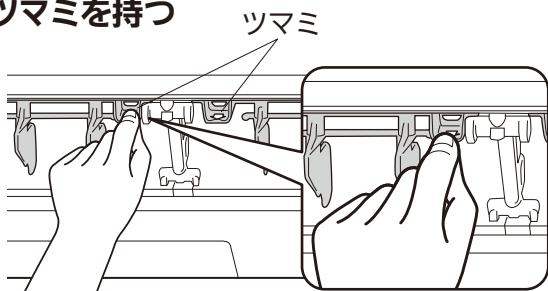

#### 2 矢印の方向に引き出す

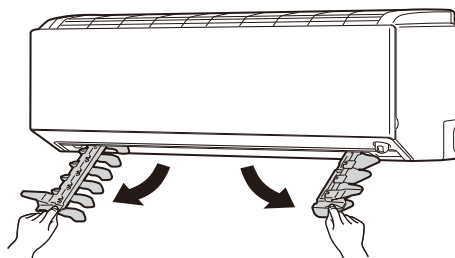

ご使用の前に

まずは使ってみる

こまかく設定する

詳しく知りたい

きれいに保ちたい

困ったときには



# 部品のお手入れ

お手入れランプ“”が点灯したり、汚れが気になるときは、ダストボックスのほこりを捨て、必ず室内機の「おそうじリセット」スイッチを押してください。

※ほこりっぽい場所、タバコの煙の多い場所、キッチン周りなど油の多い所でご使用など、汚れが気になるときはダストボックスに加えて、抗菌・金属コートフィルターも室内機から取外してお手入れしてください。

- 約1万時間運転すると、運転開始時および停止時にお手入れランプが点灯します。お客さまのご使用になる環境により、汚れの程度が異なりますので、定期的なお手入れをしていただくことをおすすめします。
- お手入れランプが点灯した状態のまま約1,500時間運転すると、ダストボックスのほこりがあふれるのを防ぐため、フィルターおそうじメカ運転が動かなくなります。

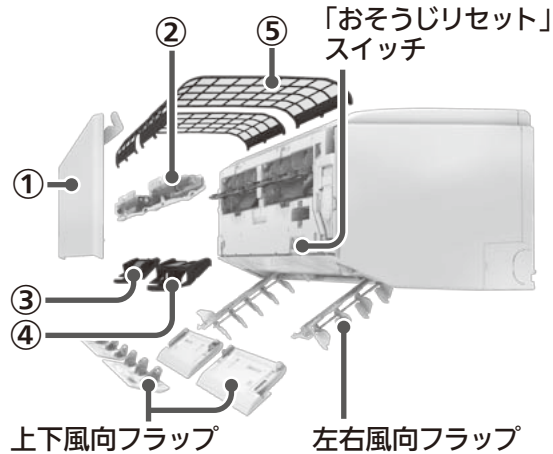

## ① 前面パネル

### 1 水洗いする

### 2 やわらかい布で拭き取り、陰干しする

#### お願い

- 汚れが目立つときは、中性洗剤を溶かしたぬるま湯を布に含ませて拭いてください。
- 完全に乾いてから取付けてください。
- ガソリン・ベンジン・シンナー・磨き粉を使用しないでください。
- たわしやスポンジの硬い面などを使用しないでください。
- 直射日光やストーブなどで乾燥させないでください。変形や変色の原因になります。

## ② ダストボックス

### 1 ダストボックスの裏面のカバーを開ける

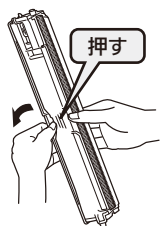

### 2 たまったほこりを捨てる

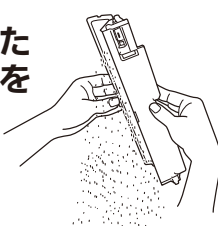

- ダストボックスは水洗いできます。水洗い後は風通しのよい日陰でよく乾かしてください。

#### お願い

- 汚れがひどいときは中性洗剤を溶かしたぬるま湯で洗い、水でよくすすぎ、完全に乾いてから取付けてください。

### 3 室内機に取付けたあと、必ず「おそうじリセット」スイッチを押し、お手入れランプが消灯していることを確認してください。→47ページ

## ③ アレル除菌脱臭空清フィルター(黒)

### 1 掃除機で表側のほこりを吸い取るか、30℃～45℃のお湯に約15分間つけ置きする

- 汚れがひどいときは、中性洗剤を溶かしたぬるま湯を使ってください。

### 2 つけ置き後は、ためた水の中で上下左右に軽くゆすり、よくすすぐ

### 3 水をよく切り、風通しのよい日陰でよく乾かす

- 洗うと脱臭性能が回復します。

※置いて乾かすときは、右図のように立てかけてください。



#### お願い

- フィルターは水を含むと割れやすくなります。お手入れ時に強くふったり、バケツなどにぶつけたりしないでください。
- 枠からフィルターを外さないでください。フィルターが割れる原因になります。
- ブラシやたわしでこすらないでください。
- 漂白剤は使わないでください。
- ヘアドライヤーなどの熱風で乾かさないでください。
- 完全に乾いてから取付けてください。
- 壊れやすいため、以上の方法以外では行わないでください。

### 汚れがひどく、洗ってもニオイが取れないとき

### アレル除菌脱臭空清フィルターを新しいものと交換する

※交換の目安は約10年ですが、お部屋の環境や使用時間により短くなる場合があります。

#### お願い

- 廃棄するときは、お住まいの地域のゴミ収集規則に従って処分してください。(材質：セラミックほか)

使用前の

まずは使ってみる

こまかく設定する

詳しく知りたい

きれいに保ちたい

困ったときには

#### ④ 帯電マイクロフィルター(緑)

##### 1 掃除機で表側のほこりを吸い取る

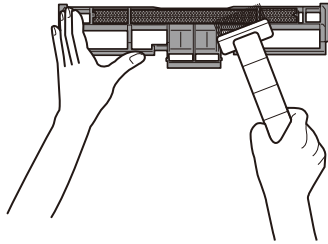

##### お願い

- 水洗いは行わないでください。
- 交換の目安は約3年ですが、お部屋の環境や使用時間により短くなることがあります。特にタバコのヤニや油の汚れが付着した場合は、交換してください。

#### ⑤ 抗菌・金属コートフィルター

##### 1 掃除機でほこりを吸い取るか、水洗いする

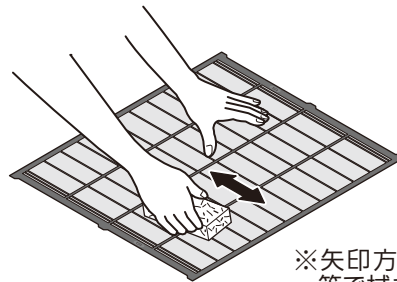

##### 2 水洗い後は、やわらかい布で水分を拭き取り、風通しのよい日陰でよく乾かす

※矢印方向にかるくスポンジ等で拭き取ってください。フィルターを押さえつけて、変形させないでください。

##### お願い

- ブラシやたわしでこすらないでください。
- 抗菌・金属コートフィルターをねじらないでください。
- 汚れがひどいときは中性洗剤を溶かしたぬるま湯で洗い、水でよくすすぎ、完全に乾いてから取付けてください。
- 約50℃以上のお湯で洗わないでください。
- つけ置き洗いはしないでください。
- 直射日光やストーブなどで乾燥させないでください。変形や変色の原因になります。

#### 吹出口・上下風向フラップ・左右風向フラップ・ファン(汚れが気になったら)

##### 1 やわらかい布でから拭きや水拭きする

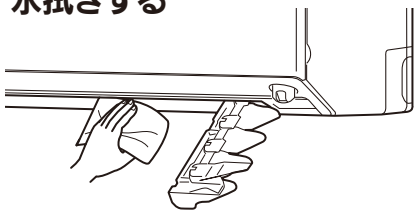

##### お願い

- ファンが停止していることを確認してください。
- 汚れが目立つときは、中性洗剤を溶かしたぬるま湯を布に含ませて拭いてください。
- ガソリン・ベンジン・シンナー・磨き粉を使用しないでください。
- たわしやスポンジの硬い面などを使用しないでください。
- 上下風向フラップは、水洗いやつけ置き洗いをしないでください。
- 直射日光やストーブなどで乾燥させないでください。変形や変色の原因になります。
- 奥にあるファンに強い力をかけないでください。割れるおそれがあります。

#### 別売部品 —— お買上げの販売店でお求めください。

品名 アレル除菌脱臭  
空清フィルター  
形名 MAC-312FT  
希望小売価格 2,000円(税別)  
交換の目安 約10年

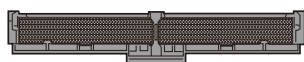

品名 帯電マイクロフィルター  
形名 MAC-226FT  
希望小売価格 2,000円(税別)  
交換の目安 約3年

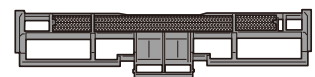

※希望小売価格は2014年10月現在の価格です。

ご使用の前に

まずは使ってみる

こまかく設定する

詳しく知りたい

きれいに保ちたい

困ったときには



# 部品の取付け



お手入れするときは、安全のために電源プラグをコンセントから抜くか、ブレーカーを切ってください。



お手入れするときは、不安定な台に乗らないでください。転倒などケガの原因になることがあります。

- ダストボックス、帯電マイクロフィルター、アレル除菌脱臭空清フィルター、抗菌・金属コートフィルターをお手入れしたあとは、必ず①～⑤に従って取付けてください。
- その他の部品をお手入れしたあとは、各部品の取付けかたに従ってください。

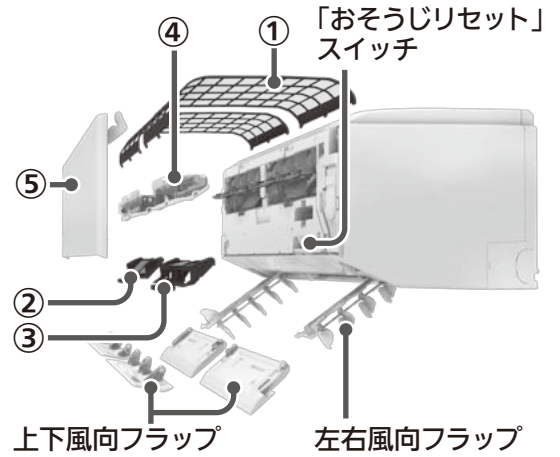

## ① 抗菌・金属コートフィルター(左右2枚)

### 1 フィルターをフィルター差込口から挿入する

- 抗菌・金属コートフィルターを両手でまっすぐ奥まで入れないと、ダストボックスを正しく取付けることができません。故障の原因になります。

※上下の向きは関係なく差込むことができます。

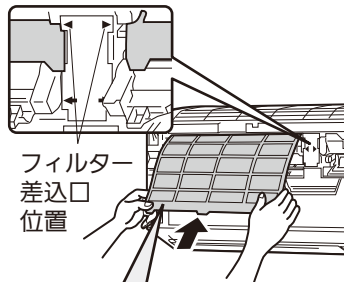

「オモテ」の刻印がある面を手前に向けてください。

### 2 フィルターのツマミ(3か所)をカバーの奥へ押し込む

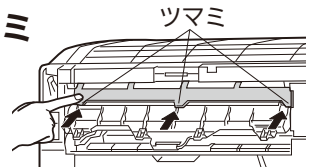

### 3 カバーを閉じる

お願い

- カバーは正しく閉じてください。故障の原因になります。

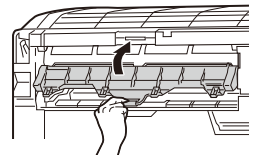

## ② アレル除菌脱臭空清フィルター(左側1個)

### 1 左右の溝に沿って差込む

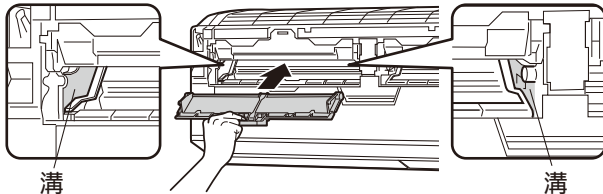

### 2 奥に突き当てながら矢印の方向に押し込む

“カチッ”と手応えがあるまで



禁止

アルミフィンに直接手を触れないでください。ケガの原因になることがあります。

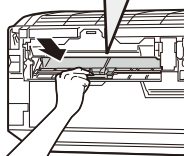

## ③ 帯電マイクロフィルター(右側1個)

### 1 左右の溝に沿って差込む

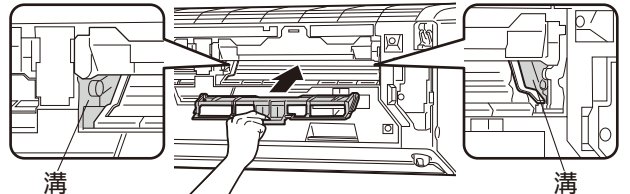

### 2 奥に突き当てながら矢印の方向に押し込む

“カクッ”と手応えがあるまで



禁止

アルミフィンに直接手を触れないでください。ケガの原因になることがあります。

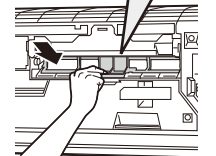

## ④ ダストボックス(左右2個)

### 1 突起部をダストボックス差込穴に横から差込む

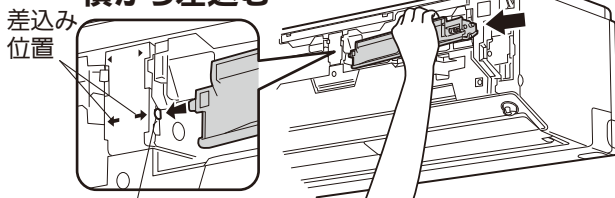

ダストボックス差込穴

### 2 ストッパーから“カチッ”と音がするまで、取っ手を押し込む

お願い

- ストッパーは正しく取付けて、ダストボックスを固定してください。故障の原因になります。

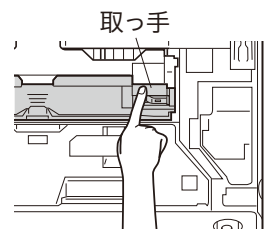

ご使用前の前に

まずは使ってみる

こまかく設定する

詳しく知りたい

きれいに保ちたい

困ったときには

## ⑤ 前面パネル

### 1 支持部から“カチッ”と音がするまで差込む

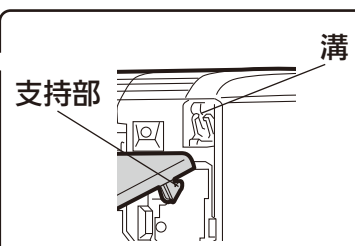
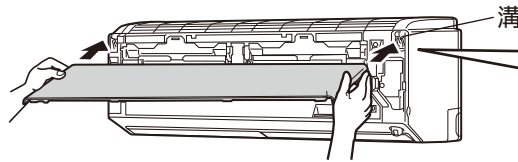

前面パネルの支持部を両手で持ち、矢印の方向から支持部が“カチッ”と音がするまで溝に差込みます。

### 2 閉じる

- 前面パネルを閉じるときはしっかり両手で持ち、ゆっくりと操作してください。

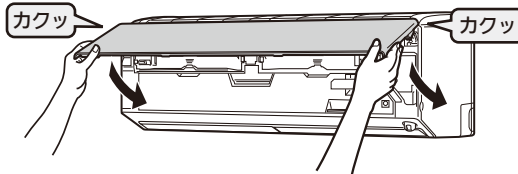

### 3 4か所を押す

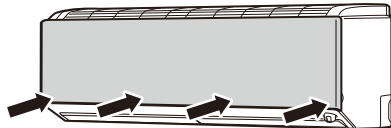

#### お願い

- 前面パネルをきちんと閉めないで露が付くことがあります。

## 左右風向フラップ

### 1 ツマミを持って矢印の方向に押込む

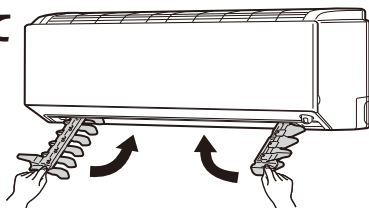

### 2 溝に合わせて“カチッ”と音がするまで差込む

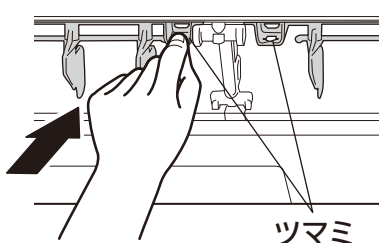

## 上下風向フラップ(手前、奥の左右4枚)

### 1 矢印の方向に差込む

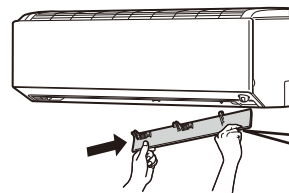

刻印

手前右

刻印が示している位置へ取付ける

### 2 安心ストッパーを差込む

- 手前のフラップ: 各2か所
- 奥のフラップ: 各1か所
- 他の3枚も同じ手順で差込んでください。

“カチッ”と音がするまで

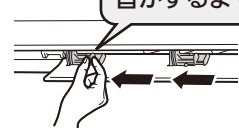

#### お願い

- 安心ストッパーが正しく差込まれていないとすべてのモニターが点滅し、運転ができません。

## 取付けが終わったら…

### 1 電源プラグを差込む

- 抗菌・金属コートフィルターが正しい位置にないときは、クリーンランプが点灯し、抗菌・金属コートフィルターの位置合わせを行います。必ずクリーンランプが消灯した後に次の操作を行ってください。
- 上下風向フラップが自動で閉まります。

### 2 「おそうじリセット」スイッチを押す

クリーンランプが点灯し、抗菌・金属コートフィルター、ダストボックスが正しく取付けられているか確認するために、フィルターおそうじメカ運転を1回行います。

- クリーンランプが点滅するときは、ダストボックス、帯電マイクロフィルター、アレル除菌脱臭空清フィルター、抗菌・金属コートフィルターの取付け状態を確認してください。

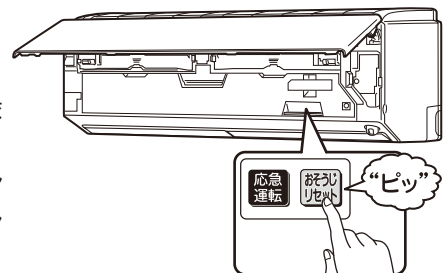

### 3 リモコンの(運転切/入)を押して、運転する

お手入れランプが消灯していることを確認してください。

- 「おそうじリセット」スイッチを押すと運転積算時間をリセットします。ダストボックスお手入れ後以外は「おそうじリセット」スイッチを押さないでください。フィルターおそうじメカ運転の動作確認・・・「フィルターおそうじ」 → 40ページ

#### お願い

- エアコン運転中やおそうじメカ運転中に、フィルターカバーを開けないでください。故障の原因になります。

ご使用の前に

まずは使ってみる

こまかく設定する

詳しく知りたい

きれいに保ちたい

困ったときには



# 故障かな？と思ったら

修理を依頼される前に、次の点を確認してください。

## 故障かな？

## お答えします。

運転しない  
本体表示が出ない

- エアコン専用のブレーカーが切れていませんか？
- 電源プラグが外れていませんか？
- 本体表示設定を「切」に設定していませんか？

→ 30ページ

再度、運転しても3分ほど動かない

- エアコン保護のため、止まっています。約3分後に運転しますので、しばらくお待ちください。

室内機のクリーンランプが点灯し、動かない

- 抗菌・金属コートフィルターの位置合わせをしています。クリーンランプが消灯するまで、しばらくお待ちください。

室内機のクリーンランプが点灯し、冷房運転開始時に約1分間、風が出ない

- 内部クリーン運転を設定していませんか？運転開始時に、エアコン内部のニオイを抑制するスタート脱臭運転を行うので、約1分間、送風を停止します。

→ 29ページ

暖房運転開始時に風が出ない

- 暖かい風を出す準備をしています。しばらくお待ちください。(約3分間)

除湿運転中に風が弱くなる

- 室温の低下を防ぐため、室外機の運転を停止します。このとき風が弱くなります。

運転を停止しても室内機のクリーンランプが点灯し、風が止まらない

- 内部クリーン運転を設定していませんか？内部クリーン運転を設定していると、運転停止時にカビクリーンシャワーを行います。

→ 29、38~39ページ

ムーブアイが動かない

- 体感を「切」に設定していませんか？体感を「切」に設定すると、ムーブアイは動きません。

→ 28ページ

暖房運転中に約10分ほど運転が停止する

- 室外機に付いた霜を溶かしています。長くて約10分間で終了しますので、しばらくお待ちください。

→ 32ページ

勝手に運転が停止する

- スマートオフを設定していませんか？

→ 28、36ページ

リモコン信号を受信しない  
リモコンの表示が出ない  
リモコンの表示がうすい

- 約30秒間何も操作しないと自動で液晶画面は消灯します。リモコンの  (ホームボタン)を押すと、再び点灯します。
- 乾電池が消耗していませんか？
- 乾電池の取付けが(+) (-)逆になっていませんか？
- 乾電池を入れたときにリセットボタンを押し忘れていませんか？
- テレビやビデオのリモコンのボタンが押されたままになっていませんか？テレビやビデオのリモコンのボタンが押されたままになっていると、リモコンの信号を受信しないことがあります。リモコンラック(小物入れ)に収納したリモコンの詰め過ぎにより、ボタンが押されていることがあります。
- お部屋の温度が低いときはリモコンの信号を受信しにくい場合があります。
- 複数台設置の設定を変更していませんか？
- リモコン液晶画面の濃淡を変更できます。

→ 7ページ

→ 9ページ

→ 8ページ

→ 8ページ

→ 26ページ

→ 30ページ

リモコンにお知らせが表示されない  
受信できない

- お知らせが表示されるまで室内機にリモコンを向けたままにしてください。表示される前に動かすと、受信できないことがあります。

運転を停止したときに「電気代を受信中」と表示される

- 電源を切ったときにリモコンに情報を表示させるため、室内機から情報を受信しています。

冷房運転中にしつどが表示されない  
(MSZ-ZXV905Sを除く)

- 体感を「切」に設定していませんか？
- ハイブリッド節電を「入」に設定していませんか？

→ 28ページ

→ 18ページ

ご使用前の  
前に

まずは使  
ってみる

こまかく  
設定する

詳しく知  
りたい

きれいに  
保ちたい

困った  
ときには

運転しない／停止しない

リモコン





## 故障かな？

## お答えします。

冷えない／暖まらない／しつどが下がらない

冷えない  
暖まらない

- 送風運転、サーキュレーターを設定していませんか？ → 10、18ページ
- 温度設定や風速が適切になっていませんか？  
風速を、で  運転していると、お部屋の冷えや暖まりが遅くなることがあります。  
風速を **自動** または  に変更してください。 → 16ページ
- 抗菌・金属コートフィルターが汚れていませんか？ → 45ページ
- エアコン内部のファンが汚れていませんか？ → 45ページ
- 室内機・室外機の吹出口・吸込口をふさいでいませんか？
- 窓やドアが開いたままになっていませんか？
- お部屋の広さや外気温度などの条件によっては、設定した温度に到達するまでに時間がかかったり、到達しないことがあります。
- 換気扇やガスコンロを使用するお部屋では、空調負荷が大きくなり、冷えや暖まりが悪くなることがあります。
- ピークカットを「入」に設定していませんか？  
最大電流値を約25%抑えた運転を行いますので、お部屋の冷えや暖まりが弱くなる場合があります。 → 26、34ページ

冷房運転中に  
冷たくない風が出る

- 体感冷房運転では、冷房運転と除湿運転を自動で切り替えて温度(しつど)をコントロールするため、設定温度近くでは、再熱除湿運転に切り替わり、吹き出す風が冷たくない場合があります。冷房除湿切替で「少ない」に設定すると、除湿運転に切り替わりにくくなります。また、自動的に除湿運転に切り替えたくないときは、メニューで「体感」を「切」に設定してください。 → 28ページ

設定したしつどにならない

- お部屋の湿気が多いときや外気温度が低いときなどは、設定したしつどにならない場合があります。

冷える

冷房・除湿運転時  
冷え過ぎる

- 冷房運転時に温度、風向の設定は適切になっていませんか？ → 11、16～17、32～33ページ
- 除湿の強さが強すぎませんか？ → 11、33ページ
- ランドリー運転になっていませんか？ → 23、36ページ
- 外気温度が低いときは、室温が低下することがあります。

水漏れ／霧や湯気が出る

室内機の吹出口や吸込口から霧や湯気が出る

- 冷房運転時に、お部屋の空気中に含まれる水分が、エアコンから吹き出す冷たい風により急速に冷やされ、霧状になるためです。
- 暖房運転時に、室外機に付いた霜を溶かす霜取り運転を行うことがあります。室内のしつどが高いときに霜取り運転を行うと、室内機の熱交換器に結露が生じ、その状態で暖房運転を再開すると結露水が蒸発し、吸込口から湯気が出て、白い煙に見えることがあります。

室内機から水が漏れる

- 前面パネルがしっかり取付けられていますか？  
しっかり取付けられていないと露たれの原因になります。 → 47ページ
- 室外のドレンホースの先端がつぶれたり、持ち上がったっていませんか？  
以上のことを確認しても直らないときは、「お買上げの販売店」にご相談ください。

室外機から水や湯気が出る

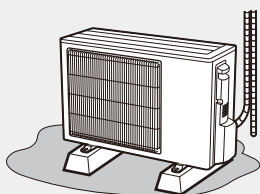

- 冷房運転時に、冷えた配管(接続部)や室外機下面に水滴が付き、滴下するためです。
- 暖房運転時に、室外機に付いた霜を溶かすときに、水や湯気が出るためです。湯気が白い煙に見えることがあります。 → 32ページ
- 暖房運転時に、熱交換器に付いた水が滴下するためです。  
室外の温度(しつど)によって、水の量は異なります。

故障ではありませんが、濡れてお困りのときは、「お買上げの販売店」へ排水工事のご相談をお願いします。  
なお、一部寒冷地域では室外機水結のおそれがあり、工事できない場合があります。

ご使用の前に

まずは使ってみる

こまかく設定する

詳しく知りたい

きれいに保ちたい

困ったときには

# 故障かな？と思ったら (つづき)

修理を依頼される前に、次の点を確認してください。

## 故障かな？

## お答えします。

風が右(左)に向かない

- 据付位置設定が間違っていないですか？  
リモコンで据付位置を正しく設定してください。

→ 8ページ

冷房・除湿運転中  
上下風向が途中で変わる  
調節がきかない

- 上下風向フラップを下向きの状態 (3) ~ (5) にして約30分~1時間たつと、上下風向フラップから水滴が滴下するのを防ぐため、自動で風向が変わり (2) になります。

→ 16ページ

「風よけ」にしても、風があたる  
「風あて」にしても、風が来ない

- ムーブアイが人を検知しにくい場合があります。  
風向がご希望にそわないときは、上下風向・左右風向を調節することができます。

→ 41ページ

→ 16ページ

冷房運転中  
設定温度になっても風が止まらない

- 冷房運転時、室温(体感温度)が設定温度になっても、室内機の風は止まりません。設定した風速で運転します。

## 風

暖房運転開始時や運転中  
上下風向が途中で変わる  
調節がきかない  
風が止まる

- 運転開始時に暖かい風を出す準備をしている間は、上下風向フラップが水平になります。(約3分間)
- 室外機に付いた霜を溶かしています。(霜取り運転)  
約30分~90分間に1回程度動作することがあります。  
外気温度が低く、しつどが高いときに霜が付きやすくなります。  
霜取り運転中は、冷たい風が出るのを防ぐため、しばらく上下風向フラップが水平になり、風が止まります。  
霜取り運転は最大10分間で終了します。その後、暖房運転を再開しますが、外気温度によっては、暖かい風を吹き出すための準備に、さらに数分かかることがあります。
- 室温(体感温度)が設定温度より上がったときは、暖め過ぎを防ぐため室外機を停止します。このとき冷たい風が出るのを防ぐため、しばらく上下風向フラップが水平になり、微風運転になります。
- 運転開始時に室外機が正常に動作するか確認するために、最大15分間風速を固定して運転するときがあります。そのままお待ちください。

→ 32ページ

風が強弱を繰り返す

- ハイブリッド冷房、自然風を設定していませんか？  
自然のリズムで、風速が変化する運転になります。

→ 17~18ページ

メニューから「フィルターおそうじ」を「終了/開始」にしても、フィルターおそうじメカ運転を行わない

## 自動清掃

- 室内機のクリーンランプが点灯していませんか？  
内部クリーン運転を設定しているときは、カビクリーンシャワーを行い、その後フィルターおそうじメカ運転が始まります。
- 室内機のお手入れランプが点灯していませんか？  
お手入れが終わったら室内機の「おそうじリセット」スイッチを押して、運転開始時や停止時にお手入れランプが点灯していないことを確認してください。
- 室内機のクリーンランプが点滅していませんか？  
ダストボックス、抗菌・金属コートフィルターが正しく取付けられているか確認してください。  
再度、手動でフィルターおそうじ運転を行って、クリーンランプが点滅したときは、「お買上げの販売店」にご連絡ください。
- “ピピピッ”と鳴りませんか？ 手動でフィルターおそうじ運転を連続して行うと、約30分間動かないことがあります。もう一度手動でフィルターおそうじ運転を行うときは、約30分後に行ってください。

→ 21, 29, 38~40ページ

→ 46~47ページ

→ 57ページ

→ 21, 40ページ

冷房・暖房などの運転中に運転が止まり、  
フィルターおそうじメカ運転を開始する

- すべての運転モードにおいて約50時間連続運転すると、自動で運転を停止してフィルターおそうじメカ運転を行います。(約5分間)  
フィルターおそうじメカ運転終了後、元の運転に戻ります。

→ 40ページ

## 汚れ

室内機の周辺の天井や壁が黒く汚れる

- お部屋の環境により、空気中のちりやほこりが、エアコンによる空気循環や静電気で天井や壁などに付着するためです。エアコン周辺もこまめにお掃除することをおすすめします。また、上下風向の設定を調節し、天井にあたる風を弱めることで防ぐことができます。

ご使用の前に

まずは使ってみる

こまかく設定する

詳しく知りたい

きれいに保ちたい

困ったときには

## 故障かな？

## お答えします。

音	“ピシッ”、“ガチッ”という音	<ul style="list-style-type: none"> <li>● 温度変化で前面パネルなどが膨張・収縮によりこすれて、音が出ることがあります。</li> <li>● 冷媒制御弁が動作する音です。(冷房・除湿・ランドリー運転時)</li> </ul>
	水が流れる音、“プシュッ”という音	<ul style="list-style-type: none"> <li>● エアコン内部を冷媒が流れているときに出る音や冷媒の流れが切り替わるときに出る音です。</li> </ul>
	“ポコポコ”という音	<ul style="list-style-type: none"> <li>● 換気扇をご使用の際、ドレンホースから室外の空気を吸い込むことがあります。このとき、ドレンホース内の水が空気と一緒に吸い上げられることで出る音です。お部屋の給気口を開けることで改善されることがあります。風が強いときにも音が発生する場合がありますので、ドレンホースの先端を風があたらない方向へ向けてください。 対策部品「ドレンエア逆流防止部品」(別売部品：形名MAC-850GB)も用意しています。取付けは「お買上げの販売店」へご相談ください。</li> </ul>
	エアコン停止中 フィルターおそうじメカ運転中 “カサカサ”、“ソー”、“カタカタ”、 “グググ”という音	<ul style="list-style-type: none"> <li>● 抗菌・金属コートフィルターを清掃している音です。</li> <li>● 内部クリーン運転が設定されているときは、カビクリーンシャワー運転後に、フィルターおそうじメカ運転を行います。 <a href="#">→ 38~40ページ</a></li> <li>● 音が気になるときは、自動でフィルターおそうじメカ運転を行わないようにすることができます。 <a href="#">→ 53ページ</a></li> </ul>
	フィルターおそうじメカ運転中 “ガタッ”、“バキッ”という音、 連続して“ガタガタ”という音	<ul style="list-style-type: none"> <li>● 抗菌・金属コートフィルター、ダストボックスが正しく取付けられ、ストッパーが奥まで固定されているか確認してください。 <a href="#">→ 46ページ</a></li> </ul>
	“ウィンウィン” “クックッ”という音	<ul style="list-style-type: none"> <li>● ムーブアイが左右に動作するときの音です。気になるときは、ムーブアイ動作を「ゆっくり」に設定してください。 <a href="#">→ 29ページ</a></li> </ul>
“シュー” “ジリジリ”という音	<ul style="list-style-type: none"> <li>● 除菌・脱臭、美肌(保湿)運転でピュアミストを行っていませんか？音がするときがありますが、異常ではありません。 <a href="#">→ 19ページ</a></li> </ul>	
ニオイ	エアコンの風がおう	<ul style="list-style-type: none"> <li>● エアコンが壁やじゅうたん、家具、衣類などにしみこんだニオイを吸い込んで、風を吹き出すためです。</li> <li>● 長期間ご使用のエアコンは熱交換器やファンが汚れてニオイを発生する場合があります。また、新築時のお部屋などでは多少のニオイを発生する場合があります。エアコンの清掃をおすすめします。 <a href="#">→ 42~47ページ</a> それでも解決しないときは、専門業者による内部洗浄をおすすめします。</li> <li>● ピュアミスト運転や内部クリーン運転時にオゾンがわずかに発生するため、ニオイを感じる場合があります。</li> </ul>
	室内機の表示が見えにくい	<ul style="list-style-type: none"> <li>● 前面パネルをきちんと閉めていないと、表示がぼやけて見えにくいことがあります。 <a href="#">→ 47ページ</a></li> <li>● 快眠運転中は表示が自動的に暗くなります。 <a href="#">→ 19、35ページ</a></li> <li>● ハイブリッド節電運転中は表示が暗くなります。 <a href="#">→ 18ページ</a></li> </ul>
表示	リモコンの室温表示が お部屋の温度計と合わない リモコンの設定と合わない	<ul style="list-style-type: none"> <li>● 体感を「入」にしているときは、体感温度が表示されています。室温とは異なるため、温度計とは合わないことがあります。</li> <li>● 速冷房、速暖房、足元暖房を設定しているとき、冷房運転時は3℃低め、暖房運転時は3℃高めに表示されます。</li> </ul>
	変色	<ul style="list-style-type: none"> <li>● 室内熱交換器右端のアルミフィンが変色して焦げたようになっている</li> <li>● 室内熱交換器製造時点で変色したものです。(溶接の熱でアルミフィン表面の樹脂コーティングが変色します)エアコンの運転によるものではありません。また、熱交換器の性能にも影響はありません。</li> </ul>
その他	製品の外観に線やキズが見える	<ul style="list-style-type: none"> <li>● プラスチックを成形するときに現われる線(ウェルドライン)が、ヒビやキズに見えることがあります。製品の使用には問題ありません。</li> </ul>
	リモコンの液晶画面左右の縁に小さな突起がある	<ul style="list-style-type: none"> <li>● ホーム画面を表示したときの、ボタン位置を示す目安です。</li> </ul>

ご使用の前に

まずは使ってみる

こまかく設定する

詳しく知りたい









きれいに保ちたい

困ったときは

# 故障かな？と思ったら（つづき）

修理を依頼される前に、次の点を確認してください。

## 室内機にこんな表示が出たら

こんなとき	表示内容	調べるところ
運転を開始しても 運転しない	すべてのランプが点滅 	上下風向フラップの安心ストッパーが外れている可能性があります。安心ストッパーが「カチツ」と音がするまで確実に取付けてください。 → 47ページ
運転開始時または 停止時	お手入れランプが点灯 	ダストボックスのお手入れ時期が来たことをお知らせしています。ダストボックスをお手入れしてください。 → 44, 47ページ
運転開始時または 停止時	お手入れランプが点滅 	フィルターおそうじメカ運転の自動運転設定を解除し、エアコンの運転積算時間が約50時間を経過すると、運転開始時と停止時に、お手入れランプが点滅します。リモコン操作から手動でフィルターおそうじメカ運転を行ってください。 → 21, 40, 53ページ
運転中または 停止中	クリーンランプが点滅 	抗菌・金属コートフィルター、ダストボックスが正しく取付けられているか確認してください。 → 46ページ
運転中または 停止中	クリーンランプが点灯 	フィルターおそうじメカ運転や抗菌・金属コートフィルターの位置合わせをしています。クリーンランプが消灯するまで、しばらくお待ちください。(最大約3分間) → 40ページ 内部クリーン運転で、スタート脱臭(約30分間)、カビクリーンシャワー運転(最大約55分間)を行っています。 → 38~39ページ
運転開始後すぐ	運転ランプ以外の すべてのモニターが消える 	リモコンの「本体表示」が「切」になっていませんか？ → 30, 38ページ
運転中または 停止中	ナビランプが点灯 	エアコンからお知らせがあります。メニューのお知らせナビでお知らせを受信して、内容を確認してください。 → 20ページ
運転中または 停止中	ナビランプが点灯しない 	お知らせ頻度の設定が「なし」になっていませんか？リモコンでお知らせ回数を変更することができます。また、エアコンからのお知らせがないときは点灯しません。 → 29ページ
運転しない	運転ランプとナビランプが点滅 	故障です。お知らせナビでお知らせを受信して、エラーコードを確認してください。 → 20ページ すみやかに電源プラグを抜き、「お買上げの販売店」か「三菱電機修理窓口」に修理を依頼してください。 → 57ページ

以上のことをお調べになって、それでも不具合があるときはすみやかに電源プラグを抜き、「お買上げの販売店」か「三菱電機修理窓口」に修理を依頼してください。→ 57ページ

ご使用の前に

まずは使ってみる

こまかく設定する

詳しく知りたい

きれいに保ちたい

困ったときには



# 知っておいていただきたいこと

## 室内機のスイッチについて

室内機のスイッチで応急運転や静音設定の設定・解除、フィルターおそうじメカ運転の自動運転設定の解除ができます。

スイッチ	操作	動作
応急運転	1回押し	応急運転の開始と停止
	長押し	静音設定と標準設定の切替え
おそうじリセット	1回押し	ダストボックスのお手入れまでの運転積算時間のリセット → 47ページ
	長押し	フィルターおそうじメカ運転の自動運転設定と解除

「応急運転」スイッチ 「おそうじリセット」スイッチ

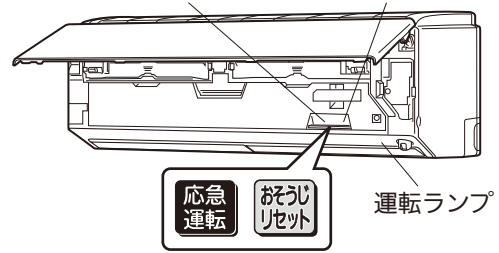

## リモコンが使えないとき (応急運転)

- リモコンが故障したり、乾電池が消耗したときには、室内機の「応急運転」スイッチで運転できます。

### 1 「応急運転」スイッチを押す

押すごとに次の順で切り替わります。

応急冷房 → 応急暖房 → 停止

※これ以外の運転はできません。  
最初の30分間は温度調節が働かず、  
風速 の連続運転になります。

- リモコンのタッチ操作ができなくなった場合は、以下の操作でリモコンから運転ができます。

1 と を押したまま、リセットボタン (水色) を押す

2 リセットボタン (水色) は離し、 と を押したまま約5秒間待つ

### <ランプの表示>

応急冷房 運転ランプが点灯  
応急暖房 クリーンランプが点灯

30分後の運転内容は次のようになります。

運転内容	応急冷房	応急暖房
設定温度	24℃	24℃
風速	中	中
上下風向フラップ	自動	自動

※このモードでは でエアコンの切/入、エアコン運転中は で冷房 (26℃) と暖房 (21℃) を切り替えることができます。  
※元に戻すときはリセットボタンを押してください。

## 静音設定について

冷房・暖房運転時に、室内機から出る風の音が気になるときは、風量を抑えた静音設定にすることができます。風量を抑えた運転を行うため、「標準設定」よりお部屋の冷えや暖まりが遅くなる場合があります。

風速の設定が 自動、、、、 のときは、それぞれ風量を抑えた設定になります。 の設定は変更されません。除湿・送風運転時の風速の設定は変更できません。

### 静音設定にするとき

- 電源プラグをコンセントに差込む
- 「応急運転」スイッチを「ピピッ」と鳴るまで長押しする (約5秒間)

※運転ランプが点灯して応急冷房で運転しますが、そのまま「応急運転」スイッチを長押ししてください。「ピピッ」と鳴れば設定完了です。リモコン操作でお好みの運転を選択してください。

### 標準設定に戻すとき

「応急運転」スイッチを「ピッ」と鳴るまで長押しする (約5秒間)

「応急運転」スイッチを長押しする (約5秒間) ごとに、次の順で切り替わります。

静音設定 (ピピッ) → 標準設定 (ピッ)

## フィルターおそうじメカ運転の自動運転設定の解除について

### 自動運転を解除するとき

運転停止中で、フィルターおそうじメカ運転が停止しているときに、「おそうじリセット」スイッチを「ピピッ」と鳴るまで長押しする (約10秒間)

※押すとすぐに「ピッ」と鳴りますが、そのまま長押ししてください。

「ピピッ」と鳴れば設定完了です。

「おそうじリセット」スイッチを長押しする (約10秒間) ごとに、右の順で切り替わります。

### 自動運転に戻すとき

運転停止中で、フィルターおそうじメカ運転が停止しているときに、「おそうじリセット」スイッチを「ピピピッ」と鳴るまで長押しする (約10秒間)

※押すとすぐに「ピッ」と鳴りますが、そのまま長押ししてください。「ピピピッ」と鳴ればフィルターおそうじメカ運転を自動で行う設定に戻ります。

→ フィルターおそうじメカ運転自動設定解除 (ピピッ) →  
← フィルターおそうじメカ運転自動設定 (ピピピッ) ←

フィルターおそうじメカ運転の自動設定を解除し、エアコンの運転積算時間が約50時間を経過すると、運転開始時と停止時に、お手入れランプが点滅します。お手入れランプが点滅したら、手動でフィルターおそうじメカ運転を行ってください。

→ 21, 40ページ

ご使用の前に

まずは使ってみる

こまかく設定する

詳しく知りたい

きれいに保ちたい

困ったときには

# 知っておいていただきたいこと (つづき)

## 運転について

- 右表の外気温度の環境以外で運転すると保護装置が働き、運転ができない場合があります。
- しつどが80%以上の室内で長時間冷房・除湿運転すると、室内機の吹出口などに露が付き、滴下する場合があります。
- 冷房・除湿運転時、右表より低い外気温度で運転すると室内機が凍結するおそれがあります。

運転	運転可能な外気温度
冷房運転	約21～43℃
除湿運転	約 1～43℃ (MSZ-ZXV905Sを除く)
	約21～43℃ (MSZ-ZXV905S)
暖房運転	24℃以下

## 長期間ご使用にならないとき

エアコンの故障を防ぎ、長くご使用いただくために次のことをしてください。

- 1 エアコン内部を清潔に保つために、夏場は、約10分間の冷房運転をしたあと、内部クリーン運転を行う  
冬場は、約10分間の暖房運転を行う → 29, 38～39ページ

- 2 運転を停止後、電源プラグを抜くかブレーカーを切る

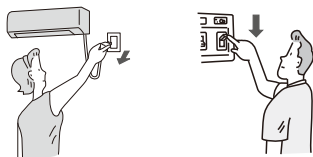

- 3 液漏れによる故障をさけるためにリモコンから乾電池を取り出す



## 再度使い始めるとき

- 1 ダストボックスにたまったほこりを捨て、取付ける
- 2 室内機・室外機の吹出口・吸込口がふさがれていないことを確認する
- 3 アース線が外れていないことを確認する  
室内機側に取付けてある場合もあります



## 電気工事についての注意

- 電源は必ずエアコン専用回路にしてください。
- ブレーカー容量は必ず守ってください。  
100V用機種はAC100Vで、200V用機種はAC200Vで使用してください。

## 移設は専門業者へ依頼

- 増改築・引越しのためエアコンを取外したり、再度据付けるときは、専門の知識と技術が必要です。

## 据付時、使用時の注意

- ルームエアコンの据付は販売店にご依頼ください。

また、次の場所への据付はさけてください。

- 可燃性ガスが漏れるおそれのある所
- 機械油が多い所
- 温泉地など硫化ガスが発生する所
- 積雪により室外機がふさがれる所
- 高周波機器、無線機器などがある所
- 海浜地区など塩分が多い所
- 油の飛まつや油煙がたちこめる所
- クレーン車、船舶など移動するもの

※室内機の排水ホースからの排水は、水はけのよい所にしてください。

※風通しが悪くショートサイクルが起きやすい所では、冷房・暖房能力および消費電力が10%程度悪化する場合があります。その場合、吹出ガイド(別売部品)をお使いになると、冷房・暖房能力および消費電力の改善が図れます。

- 据付にあたってはエアコンの質量に十分に耐え、振動が増大しない場所を選んでください。
- 室内機の電源コードの余りを吸込口に載せないでください。
- 室外機の吹出口からの温風や運転音が隣家の迷惑にならない場所を選んでください。
- 室外機の汚れが気になる場合は、中性洗剤を溶かしたぬるま湯を布に含ませて拭いてください。

ご使用の前に

まずは使ってみる

こまかく設定する

詳しく知りたい

きれいに保ちたい

困ったときには

- 室外機の吹出口近くにはものを置かないでください。機能低下や運転音増大のもとになります。
- 寒冷地では氷結防止のため、霜取り運転での排水がたまらずに円滑に流れるように配慮してください。氷結するとお部屋が暖まりにくくなったり、故障の原因になることがあります。
- 使用中、異常音がするときは、「お買上げの販売店」にご相談ください。

テレビ・ラジオのアンテナとエアコン(室外機)は3m以上離してください。  
電波の弱い地域では、テレビ・ラジオなどにノイズが入る場合があります。その場合はノイズが入らなくなるまで離してください。  
火災警報器と室内機の吹出口は1.5m以上離してください。

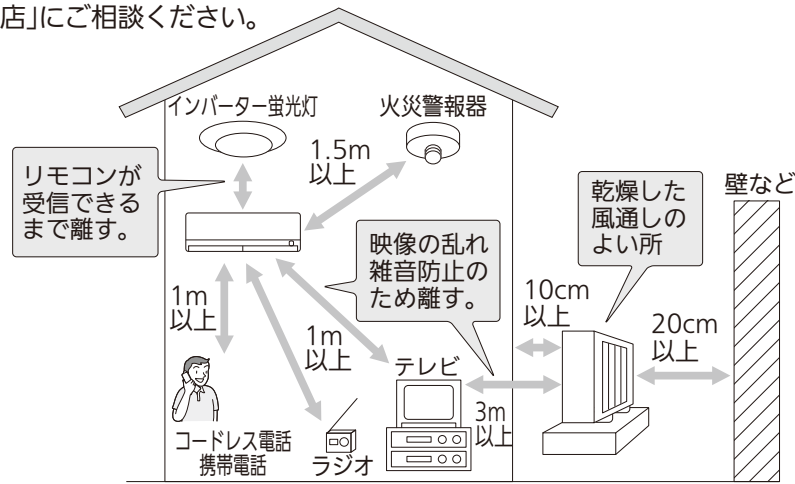

## ⚠️ 注意

- 新築物件やリフォームなどの内装工事、床面のワックスがけ時にはエアコンの運転をさけてください。作業終了後にエアコンを運転する場合は十分に換気を行ってください。ワックスなどの揮発成分がエアコン内部に付着し、水漏れや露飛びの原因になることがあります。

### 廃棄時の注意

- 家電リサイクル法では、お客さまがご使用済みのルームエアコンを廃棄される場合は、収集・運搬料金と再商品化等料金(リサイクル料金)をお支払いいただき、対象品を販売店や市町村に適正に引き渡すことが求められています。
- 電池を廃棄する場合は、「各自治体の指示」に従って廃棄ください。プラス(+）・マイナス(-)端子に絶縁テープを貼るなどして、絶縁状態にしてから廃棄ください。

### 長期使用製品安全表示制度に基づく本体表示について

(本体への表示内容)

※経年劣化により危害の発生が高まるおそれがあることを注意喚起するために電気用品安全法で義務付けられた以下の表示を本体の銘板近傍に行っています。

【製造年】本体の銘板の中に西暦4桁で表示してあります。



※【設計上の標準使用期間】 10年  
設計上の標準使用期間を超えてお使いいただいた場合は、経年劣化による発火・ケガなどの事故に至るおそれがあります。

(設計上の標準使用期間とは)

※運転時間や温湿度など、以下の標準的な使用条件に基づく経年劣化に対して、製造した年から安全上支障なく使用することができる標準的な期間です。

※設計上の標準使用期間は、無償保証期間とは異なります。また、一般的な故障を保証するものでもありません。

■ 標準使用条件 JIS C 9921-3による

環境条件	電源電圧/周波数	製品の定格電圧による/50Hz・60Hz共通	
	室内温度	冷房 27℃(乾球温度)	暖房 20℃(乾球温度)
	室内湿度	冷房 47%(湿球温度19℃)	暖房 59%(湿球温度15℃)
	室外温度	冷房 35℃(乾球温度)	暖房 7℃(乾球温度)
	室外湿度	冷房 40%(湿球温度24℃)	暖房 87%(湿球温度6℃)
負荷条件	設置条件	製品の据付説明書による標準設置	
	住宅	木造平屋、南向き和室、居間	
	部屋の広さ	製品機種能力に見合った広さの部屋(畳数)	
想定時間	1年間の使用日数	東京モデル	
	1日の使用時間	冷房 6月2日から9月21日までの112日間	暖房 10月28日から4月14日までの169日間
	1年間の使用時間	冷房 9時間/日	暖房 7時間/日
		冷房 1008時間/年	暖房 1183時間/年

- 設置状況や環境、使用頻度が上記の条件と異なる場合、または、本来の使用目的以外でご使用された場合は、設計上の標準使用期間より短い期間で経年劣化による発火・ケガなどの事故に至るおそれがあります。

ご使用の前に

まずは使ってみる

こまかく設定する

詳しく知りたい

きれいに保ちたい

困ったときは



# 問い合わせと修理を依頼される前に

修理を依頼される前にもう一度、次のことをご確認ください。

こんなときは、故障ではありません。

「故障かな?と思ったら」をもう一度確認してください。→48~52ページ

冷房・暖房運転中に...



上下風向フラップが水平になる

〈冷房運転〉

運転中に上下風向フラップから水滴が滴下するのを防ぐために、自動で風向が変わることがあります。

→50ページ

〈暖房運転〉

運転開始時、霜取り運転中、設定温度を超えたときは、上下風向フラップが水平になります。

→50ページ

運転を止めたのに止まらない  
クリーンランプが点灯する

内部クリーン運転を設定していませんか?

→48ページ

本体に表示が出ない

メニューの「本体表示」が「切」の設定になっていませんか?

→30、38ページ

ナビランプ  が点灯しない

エアコンからのおしらせがないときは点灯しません。

→20ページ

室外機から...

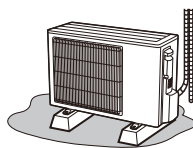

水または湯気が出る

運転中は室外機から水や湯気が出る場合があります。

→49ページ

ホームページの「よくある質問動画集」からも確認いただけます。

●パソコンからは下記のURLをご入力ください。  
<http://www.MitsubishiElectric.co.jp/lsg/faqmovie/>

●スマートフォン\*からは右記の二次元コードからご確認ください。



リモコン信号を受信しない

→48ページ

すべてのランプが点滅する

上下風向フラップを取付けてください。

→47、52ページ

※二次元コードの表示状態(紙面の汚れ、破損、照明の角度等)によっては、正確に利用できない可能性があります。対応機種、撮影方法等の詳細につきましては、ご利用のスマートフォンの取扱説明書をご確認ください。動画の視聴は無料ですが、通信料はお客さまのご負担となりますので、ご注意ください。

こんなときは、修理を依頼する。

● →49ページ の確認をしても室内機から水が漏れる。

● リモコンで操作できない。

(インバーター蛍光灯を点灯したとき  
液晶、プラズマテレビの電源を入れたとき)

● 電源コードが熱くなる。

(ゆるいコンセントを使っているとき)

● 運転ランプとナビランプが点滅する。

● 電源コードの一部が破れている。

● テレビやラジオにノイズが出る。

(電波の弱い地域では増幅器の取付けをおすすめします)

● 異物を入れたり、水をかけてしまった。

● ブレーカーがたびたび切れる。

修理を依頼するときは、必ずお知らせください。

1.品名 三菱ルームエアコン

2.形名 右側イラストをもとに室内機  
をご確認ください。→6ページ

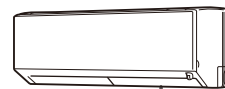

形名表示

3.お買上げ日 年 月 日

4.故障内容(できるだけ具体的に)

5.ご住所(付近の目印など)

6.お名前 電話番号

訪問希望日

※リモコンが故障したり、リモコンを紛失したときは、サービス番号をお知らせください。

サービス番号: M21 ECY 426 (MSZ-ZXV905Sを除く)  
M21 ED0 426 (MSZ-ZXV905S)

ご不明な点や修理については、「お買上げの販売店」にご相談ください。

● 転居などで、「お買上げの販売店」にご依頼できない場合 →57ページ

ご使用前の

まずは使ってみる

こまかく設定する

詳しく知りたい

きれいに保ちたい

困ったときには





# 保証とアフターサービス

## ■保証書(別添付)

- 保証書は、必ず「お買上げ日・販売店名」などの記入をお確かめのうえ、販売店からお受け取りください。内容をよくお読みのと、大切に保存してください。

保証期間(お買上げ日より)	
5年間	冷媒回路(圧縮機、冷却器、凝縮器、本体付属配管など)
1年間	その他

## ■補修用性能部品の保有期間

- 当社は、このルームエアコンの補修用性能部品を製造打ち切り後10年保有しています。
- 補修用性能部品とは、その製品の機能を維持するために必要な部品です。

## ■ご不明な点や修理に関するご相談は

- 「お買上げの販売店」か下記の「三菱電機 ご相談窓口・修理窓口」にご相談ください。

## ■修理を依頼されるときは

- 「故障かな?と思ったら」→48~52ページにしたがってお調べください。
- なお、不具合があるときは、運転を停止してから、必ず電源プラグを抜くか、ブレーカーを切ってから、「お買上げの販売店」にご連絡ください。

## ●保証期間中は

修理に際しましては、保証書をご提示ください。保証書の規定にしたがって、販売店が修理させていただきます。

## ●保証期間が過ぎているときは

修理すれば使用できる場合には、ご希望により有料で修理させていただきます。点検・診断のみでも有料となることがあります。

## ●修理料金は

技術料+部品代(+出張料)などで構成されています。

- 技術料…故障診断、故障箇所の修理および部品交換・調整・修理完了時の点検などの作業にかかる料金です。
- 部品代…修理に使用した部品代金です。
- 出張料…製品のある場所へ技術者を派遣する料金です。

■この製品は、日本国内用に設計されていますので、国外では使用できません。また、アフターサービスもできません。

ご使用の前に

まずは使ってみる

こまかく設定する

詳しく知りたい

きれいに保ちたい

困ったときには

## ご相談窓口・修理窓口のご案内(家電品)

取扱い・修理のご相談は、まず  
**お買上げの販売店へ**

- お買上げの販売店にご依頼できない場合(転居や贈答品など)は、**各窓口**へお問い合わせください。

### ■お問合せ窓口におけるお客様の個人情報のお取り扱いについて

- 三菱電機株式会社は、お客様からご提供いただきました個人情報は、下記のとおり、お取り扱いします。
- 1.お問合わせ(ご依頼)いただいた修理・保守・工事および製品のお取り扱いに関連してお客様よりご提供いただいた個人情報は、本目的ならびに製品品質・サービス品質の改善、製品情報のお知らせに利用します。
  - 2.上記利用目的のために、お問合わせ(ご依頼)内容の記録を残すことがあります。
  - 3.あらかじめお客様からご了解をいただいている場合および下記の場合を除き、当社以外の第三者に個人情報を提供・開示することはありません。
    - ①上記利用目的のために、弊社グループ会社・協力会社などに業務委託する場合。
    - ②法令等の定める規定に基づく場合。
  - 4.個人情報に関するご相談は、お問合わせをいただきました窓口にご連絡ください。

## ご相談窓口 家電品の購入相談・取扱い方法

受付時間365日24時間

### ●三菱電機お客さま相談センター

フリーコール  
**0120-139-365** (無料)

■ご相談対応 平日 9:00~19:00  
土・日・祝・弊社休日 9:00~17:00  
上記以外の時間は受付のみ可能です。  
〒154-0001 東京都世田谷区池尻 3-10-3

携帯電話・PHSの場合



**TEL 0570-077-365** (有料)



**FAX 0570-088-365** (有料)

フリーコール・ナビダイヤルをご利用いただけない場合は  
TEL 03-3414-9655 FAX 03-3413-4049

## 修理窓口 家電品の修理の問合せ・修理の依頼

受付時間365日24時間

### ●三菱電機修理受付センター

フリーダイヤル  
**0120-56-8634** (無料)

インターネット  
**www.melsc.co.jp**

携帯電話サイト  
空メールの送り先: **fc8634@melsc.jp**  
またはバーコードからアクセス。URLをメール返信します。



携帯電話・PHSの場合



**TEL 0570-01-8634** (有料)



**FAX 0570-03-8634** (有料)

- 所在地、電話番号などについては変更になることがありますので、あらかじめご了承ください。
- 電話番号をお確かめのうえ、お間違のないようにおかけください。

K14A



# 仕様



特定の化学物質の含有が基準値以下であり、環境に配慮した設計をしています。

## 冷房・暖房兼用セパレート形(インバーター)

仕様	形名	MSZ-ZXV225	MSZ-ZXV255	MSZ-ZXV285	MSZ-ZXV285S	MSZ-ZXV365	MSZ-ZXV365S	MSZ-ZXV405S	MSZ-ZXV565S	MSZ-ZXV635S	MSZ-ZXV715S	MSZ-ZXV805S	MSZ-ZXV905S	
	-W(ウェーブホワイト) -T(ウェーブブラウン)													
電源	単相	100V	100V	100V	200V	100V	200V	200V	200V	200V	200V	200V	単相200V	
冷房	能力(kW)	2.2	2.5	2.8	2.8	3.6	3.6	4.0	5.6	6.3	7.1	8.0	9.0	
	消費電力(W)	440	520	540	540	920	920	970	1850	1920	2380	2880	3000	
	運転電流(A)	4.68	5.53	5.74	2.87	9.78	4.89	5.15	9.83	10.20	12.65	15.30	15.95	
	運転音室内機 (dB:音響パワーレベル)	59	61	63	63	64	64	67	68	70	72	72	73	
※1	面積の目安(m <sup>2</sup> )	鉄筋アパート南向洋室	15	17	19	19	25	25	28	39	43	49	55	62
	木造南向和室	10	11	13	13	16	16	18	25	29	32	36	41	
暖房	能力(kW)	標準	2.5	2.8	3.6	3.6	4.2	4.2	5.0	6.7	7.1	8.5	9.5	10.6
	低温	4.1	4.1	5.4	5.4	5.4	5.4	8.1	8.2	8.4	9.3	9.3	9.4	
	消費電力(W)	標準	465	525	670	670	910	910	960	1580	1800	2220	2640	3200
	低温	1420	1420	1890	1890	1890	1890	3100	3250	3300	3740	3740	3770	
※2	運転電流(A)	4.69	5.30	6.75	3.38	9.19	4.59	4.84	7.97	9.08	11.20	13.33	16.15	
	(最大)	(15.0)	(15.0)	(20.0)	(13.0)	(20.0)	(13.0)	(20.0)	(20.0)	(20.0)	(20.0)	(20.0)	(20.0)	
	運転音室内機 (dB:音響パワーレベル)	60	62	64	64	66	66	70	71	71	72	72	73	
	室外機	56	57	60	60	62	62	63	65	67	69	70	70	
面積の目安(m <sup>2</sup> )	鉄筋アパート南向洋室	11	13	16	16	19	19	23	30	32	39	43	48	
	木造南向和室	9	10	13	13	15	15	18	24	26	31	35	39	
通年エネルギー消費効率		6.9	6.7	6.9	6.9	6.3	6.3	6.8	6.0	6.1	5.6	5.2	4.6	
	JIS C 9612:2005	6.9	6.7	6.9	6.9	6.3	6.3	6.8	6.0	6.0	5.5	5.2	4.6	
	区分	A	A	A	A	C	C	C	F	F	G	G	G	
質量(kg)	室内機	16	16	16	16	16	16	18	18	18	18	18	18	
	室外機	28	28	32	32	32	32	37	37	40	40	40	46	
外形寸法(mm)	室内機	高さ295×幅799×奥行353(358)												
	室外機	高さ550×幅800(+62)×奥行285						高さ630×幅800(+62)×奥行285				高さ630×幅809(+62)×奥行300		

- この仕様値は、JIS規格(JIS C 9612:2013)に基づいた数値です。  
 ※1 マニュアル冷房 室内27℃、室外35℃の温度環境で最大風量(上下風向:3番、左右風向:正面)における仕様値。  
 ※2 マニュアル暖房 室内20℃、室外7℃(標準)、2℃(低温)の温度環境で最大風量(上下風向:2番、左右風向:正面)における仕様値。
- 仕様値は50Hz・60Hz共通です。
- 運転停止中の消費電力は0.04Wです。  
 [日本電機工業会自主基準による待機時消費電力測定値「0.0W」を示す]  
 (タイマー設定時は0.9Wです)
- 外形寸法の室内機( )内は、据付板を付けたときの寸法です。
- 外形寸法の室外機( )内は、サービスパネルの寸法です。
- J-Moss(JIS C 0950:2008)の規定に基づき、対象となる6物質(鉛、水銀、カドミウム、六価クロム、PBB、PBDE)の含有についての情報公開をしております。  
 詳しくはホームページをご覧ください。 [www.MitsubishiElectric.co.jp/jmoss](http://www.MitsubishiElectric.co.jp/jmoss)

## フロンの「見える化」表示について



家庭用エアコンにはGWP(地球温暖化係数)が675のフロン類(R32)が封入されています。地球温暖化防止のため、移設・修理・廃棄などにあたってはフロン類の回収が必要です。

この表示は、家庭用エアコンに温暖化ガス(フロン類)が封入されていることを、ご認識いただくための表示です。エアコンの取外し時はフロン類の回収が必要です。〈廃棄時には家電リサイクル法の制度に基づき適正な引き渡しをしていただければ、確実にフロン類の適正処理がなされます。〉

ご使用の前に

まずは使ってみる

こまかく設定する

詳しく知りたい

きれいに保ちたい

困ったときには



# さくいん

## あ

アース端子…………… 6  
 足元暖房…………… 15、18、35  
 アルミフィン…………… 6  
 アレル除菌脱臭空清フィルター  
 …………… 43、44、46  
 入タイマー…………… 22  
 運転 切/入ボタン…………… 7  
 運転内容確認…………… 15、23  
 運転モード…………… 10  
 運転モードランプ…………… 6  
 運転ランプ…………… 6  
 液晶画面…………… 7  
 エコ貯金箱…………… 15、21、37  
 エリア確認…………… 15、21  
 「応急運転」スイッチ…………… 6、53  
 オール電化…………… 25、27、37  
 お好みエリア設定…………… 15、23、38  
 おしらせナビ…………… 15、20、37  
 おしらせ音…………… 25、29  
 おしらせ頻度…………… 25、29  
 「おそうじリセット」スイッチ  
 …………… 6、47、53  
 お手入れランプ…………… 6、44、47  
 温度センサー…………… 6

## か

快眠…………… 15、19、35  
 学習エリア…………… 31、34、41  
 カスタムボタン…………… 7、30  
 カスタムボタン設定…………… 30  
 風あて…………… 14、17、33  
 風よけ…………… 14、17、33  
 カビクリーンシャワー…………… 38、39  
 画面濃淡調整…………… 25、30  
 かんたんモード…………… 12、13  
 急速Wヒート…………… 32  
 切タイマー…………… 13、22  
 クリーンランプ…………… 6、39、40  
 抗菌・金属コートフィルター…………… 43、45、46

## さ

サーキュレーター…………… 14、18  
 サーミスター…………… 6  
 再熱除湿方式…………… 11、33  
 左右風向…………… 14、16、33  
 左右風向フラップ…………… 43、45、47  
 時刻合わせ…………… 8、24、26  
 自然風…………… 14、17、34  
 室温確認…………… 15、21

室外機…………… 6  
 しつどセンサー…………… 6  
 室内機…………… 6  
 霜取り運転…………… 32  
 上下風向…………… 13、14、16、33  
 上下風向フラップ…………… 6、43、45、47  
 初期設定…………… 14、15、24、25  
 除菌・脱臭…………… 15、19、34  
 除湿…………… 10、11、33  
 除湿の強さ…………… 11、33  
 吸込口…………… 6  
 スイング…………… 16  
 据付位置…………… 8、24  
 スタート脱臭…………… 38、39  
 スマートオフ…………… 28、34、36  
 スマートセーブ…………… 28、34、36  
 スマートSTOP…………… 25、28、36  
 生活エリア…………… 33、41  
 設定温度…………… 7、32  
 設定しつど…………… 7、32  
 節電…………… 14、18、34  
 前面パネル…………… 6、42、44、47  
 操作音階…………… 25、30、37  
 操作モード…………… 12、13、25  
 送受信部…………… 6、7  
 送風…………… 10、33  
 速暖房…………… 15、18、35  
 速冷房…………… 15、18、35

## た

体感…………… 25、28  
 体感温度…………… 25、32、41  
 帯電マイクロフィルター…………… 43、45、46  
 タイマー…………… 15、22  
 ダストボックス…………… 42、44、46  
 タッチパネル…………… 7、10  
 暖房…………… 10、32  
 停電自動復帰…………… 25、27  
 電気代…………… 15、21、27、31、37  
 電気単価…………… 25、27、37  
 ドレンホース…………… 6

## な

内部クリーン…………… 25、29、38、39  
 ナビランプ…………… 6、20、37

## は

排水口…………… 6  
 ハイパワー…………… 18、35  
 ハイブリッド節電…………… 14、18、34

ハイブリッド暖房…………… 34  
 ハイブリッド冷房…………… 34  
 美肌…………… 15、19  
 ピークカット…………… 24、26  
 左の上下風向…………… 13、14、16  
 ピュアミスト…………… 19、34  
 標準モード…………… 10、12、13、25  
 フィルターおそうじメカ運転  
 …………… 15、21、40、53  
 風温低下防止…………… 25、31  
 風速…………… 13、14、16  
 吹出口…………… 6、45  
 複数台設置…………… 24、26  
 付属品…………… 9  
 プレヒート…………… 32  
 ホームボタン…………… 7  
 本体表示…………… 25、30、38

## ま

右の上下風向…………… 13、14、16  
 みまもり快眠…………… 15、19、35  
 ムーブアイ…………… 6、25、28、41  
 ムーブアイ動作…………… 25、29  
 ムラなし…………… 14、17、34  
 メニュー…………… 14、15

## ら

ランドリ…………… 15、23、36  
 リセット…………… 25、31  
 リモコン…………… 7~9  
 リモコン初期化…………… 31  
 リモコンホルダー…………… 9  
 冷気カット暖房…………… 2、17、33  
 冷房…………… 10、32  
 冷房除湿切替…………… 25、31  
 連絡先設定…………… 25、28  
 ロング…………… 16、33

## 数字

3モード除湿方式…………… 11、33

ご使用の前に

まずは使ってみる

こまかく設定する

詳しく知りたい

きれいに保ちたい

困ったときには



# 上手に使って、上手に節電!

## 設定温度は適温に

暖め過ぎ、冷え過ぎにならないように  
こまめに室温を調節しましょう。

「ムーブアイ」が、自動で温度や気流を  
調節します。→ 41ページ

## フィルターのおそうじはこまめに

フィルターの汚れは、冷房・暖房効果を弱めます。  
2週間に1回など、定期的なおそうじをおすすめします。

「フィルターおそうじメカ」が、  
自動でおそうじをします。→ 40ページ

汚れが気になるときは  
フィルターのお手入れ方法 → 44,45ページ

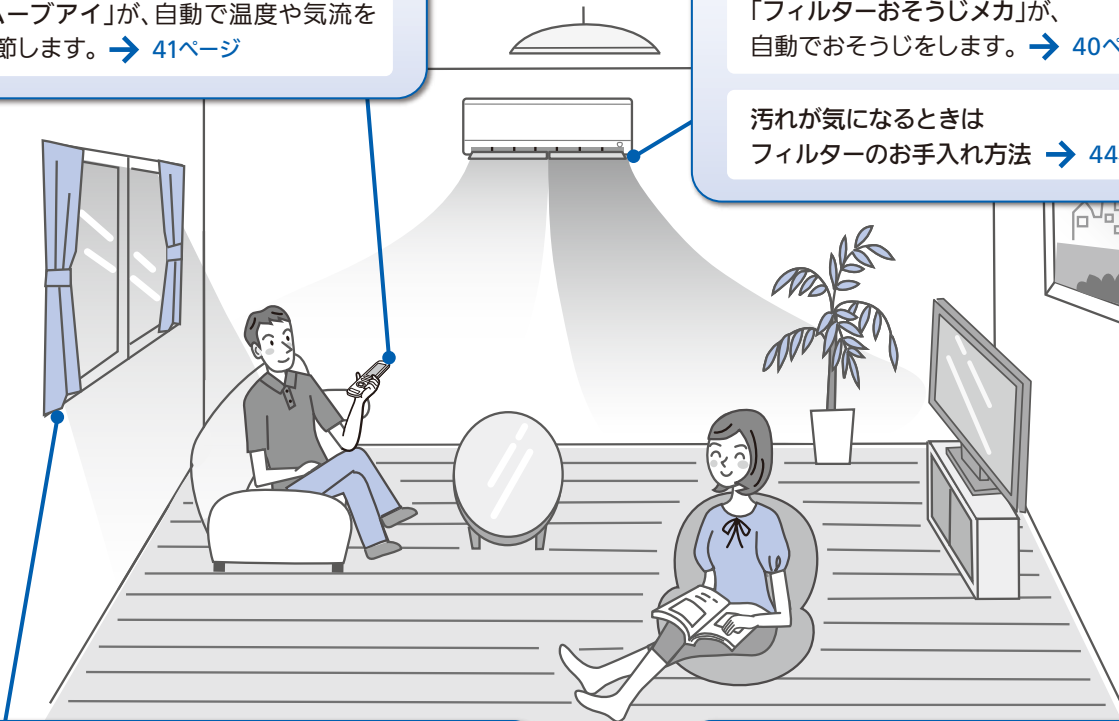

## カーテンを有効に活用しよう

夏はカーテンで日差しを遮ると、お部屋の温度が上がるの  
を防げます。  
冬の夜間はカーテンを閉めると、お部屋の熱が逃げるの  
を防げます。

「おしらせナビ」が、カーテンやドアが開いているとき  
にメッセージでお知らせします。→ 20ページ

## 運転を使い分けよう

タイマーなどを活用して、必要な時間だけ運転しま  
しょう。

タイマー予約は、タイマーのメニューからかんた  
んに予約したり、時刻を細かく設定できます。  
→ 22ページ

「スマートオフ」でお部屋に人がいなくなると自動  
で停止します。→ 28,36ページ

## 愛情点検



●長年ご使用のエアコンの点検を!

●ルームエアコンの補修用性能部品の保有期間は  
製造打切り後10年です。

こんな症状は  
ありませんか

- 焦げ臭いニオイがする。
- 電源コードプラグやコードが異常に熱い。
- 電源プラグが変色している。
- プレーカーが頻繁に落ちる。
- 架台や吊り下げなどの取付部品が腐食、ゆるんでいる。
- 室内機から水漏れがする。
- 運転音が異常に大きい。
- その他の異常や故障がある。

ご使用  
中止

故障や事故防止のため、ス  
イッチを切りコンセントか  
ら電源プラグを外し、必ず販  
売店にご連絡ください。点  
検・修理に要する費用などは  
販売店にご相談ください。

お買上げ販売店名

電話

お買上げ(据付)日

年

月

日

三菱電機株式会社

静岡製作所 〒422-8528 静岡市駿河区小鹿3丁目18番1号

SG79F903H02 14/10