



冷房・暖房兼用セパレート形（インバーター）

三菱ルームエアコン

霧ヶ峰

形名

EM エスゼット ジェイエックスブイ ES EM エスゼット ジェイエックスブイ ES

MSZ-JXV225 MSZ-JXV255  
MSZ-JXV285 MSZ-JXV285S  
MSZ-JXV365 MSZ-JXV365S  
MSZ-JXV405S MSZ-JXV565S

## 取扱説明書

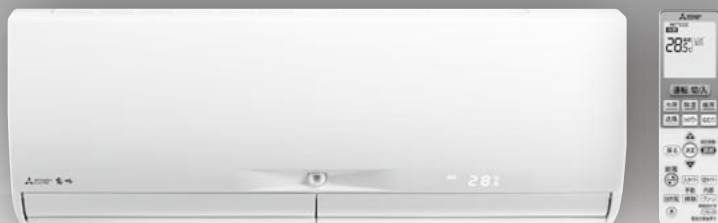

# もくじ

ページ

安全のために必ずお守りください	2-3
各部のなまえと準備	4-7
早わかりガイド（基本操作）	8
ハイブリッド節電	9
自然風	10
ねむり運転	11
ハイパワー運転	12
入タイマー/切タイマー	13
機能調節	14-15
内部クリーン運転	16
フィルターおそうじメカ運転	17
部品の取外し	18-19
部品のお手入れ	20-21
部品の取付け	22-23
詳しく知りたい	24-26
故障かな？と思ったら	27-30
知っておいていただきたいこと	31-33
問い合わせと修理を依頼される前に	34
保証とアフターサービス	35
仕様	36

ご使用の前に

使いかた

お手入れ

詳しく知りたい

困ったときに

このたびは三菱ルームエアコンをお買い求めいただきまして、まことにありがとうございます。

- ご使用の前に、この取扱説明書をよくお読みになり、正しくお使いください。
- 保証書は必ず「お買上げ日・販売店名」などの記入を確かめて、販売店からお受けください。
- 「取扱説明書」と「保証書」は大切に保管してください。
- お客さま自身では据付けしないでください。（安全や機能の確保ができません）

■ この製品は、日本国内用に設計されていますので、国外では使用できません。また、アフターサービスもできません。



This appliance is designed for use in Japan only and can not be used in any other country. No servicing is available outside of Japan.

# 安全のために必ずお守りください

お使いになる人や他の人への危害、財産への損害を未然に防ぐため、必ずお守りいただくことを説明しています。







■“ 図記号 ” の意味は次のとおりです。

 禁止	 指示を守る
 ぬれ手禁止	 アース線接続
 水ぬれ禁止	 電源プラグを抜く
 回転物注意	

 <b>警告</b>	誤った取扱いをしたときに、死亡や重傷などの重大な結果に結びつく可能性があるもの。
 <b>注意</b>	誤った取扱いをしたときに、軽傷または家屋・家財などの損害に結びつくもの。

## 据付時は

### **警告**

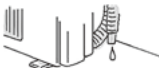

<p>可燃性ガスが漏れるおそれのある場所への設置は行わない</p> <p> 設置禁止</p> <p>万一ガスが漏れて室外機の周囲にたまると、爆発の原因になります。</p>	<p>漏電しゃ断器を取付ける</p> <p> 漏電しゃ断器取付け</p> <p>漏電しゃ断器が取付けられていないと、火災・感電の原因になります。</p>
<p>指定冷媒以外は使用(冷媒補充・入替え)しない</p> <p> 禁止</p> <p>機器の故障や破裂、ケガなどの原因になります。</p>	<p>電源は必ずエアコン専用のコンセントを使用する</p> <p> 専用コンセント</p> <p>専用以外のコンセントを使用すると、発熱・火災の原因になります。</p>
<p>据付は、お買上げの販売店または専門業者に依頼する</p> <p> 販売店に相談</p> <p>据付には専門の知識と技術が必要です。お客さま自身で据付工事をされ不備があると、水漏れや感電・火災の原因になります。</p>	<p>アース(接地)を確実にを行う</p> <p> アース工事</p> <p>アース線は、ガス管・水道管・避雷針・電話のアース線に接続しないでください。アースが不確実な場合は、故障や漏電のときに感電の原因になります。</p>

### **注意**

<p>ドレン水を確実に排水できるようにする</p> <p> 排水</p> <p>排水経路に不備があると、室内機・室外機から水が滴下して家財などをぬらし、汚損の原因になります。</p>	
--	---

## 移設・修理時は

### **警告**

<p>お客さま自身で分解・改造・修理・移動再設置をしない</p> <p> 禁止</p> <p>火災・感電・ケガ・水漏れの原因になります。</p>	<p>移動再設置・修理する場合は、お買上げの販売店または三菱電機修理相談窓口にご相談する</p> <p> 販売店に相談</p> <p>不備があると、感電や火災などの原因になります。</p>
---	---











エアコンが冷えない・暖まらない場合は冷媒の漏れが原因のひとつとして考えられるので、お買上げの販売店に相談する  
冷媒の追加を伴う修理の場合は、修理内容をサービスマンに確認する

<p> サービスマンに確認する</p> <p>エアコンに使用されている冷媒は安全です。冷媒は通常漏れることはありませんが、万一、冷媒が室内に漏れ、ファンヒーター、ストーブ、コンロなどの火気に触れると有害な生成物が発生する原因になります。</p>	
---	--

異常や不具合が発生したとき  
ただちに運転停止し「お買上げの販売店」にご相談ください。  
[→ 35ページ](#)

## ご使用時は

### **警告**

<p>長時間冷風を体に直接あてたり、冷やし過ぎない</p> <p> 禁止</p> <p>体調悪化・健康障害の原因になります。</p>	
<p>吹出口や吸込口をふさいだり、指や棒などを入れない</p> <p> 禁止</p> <p>内部でファンが高速回転していますので、ケガの原因になります。</p>	
<p>電源コードは、束ねたり、引っ張ったり、重いものを載せたり、ネジなどで傷つけたり、加熱したり、加工したりしない</p> <p> 禁止</p> <p>感電や発熱・火災の原因になります。</p>	
<p>電源プラグを抜いて停止をしない</p> <p> 禁止</p> <p>感電や火災の原因になります。</p>	
<p>電源コードは、途中で接続したり、延長コードの使用・他の電気器具とのタコ足配線をしない</p> <p> 禁止</p> <p>感電や発熱・火災の原因になります。</p>	

ご使用の前に

使いかた

お手入れ

詳しく知りたい

困ったとき

## ご使用時は

### 警告

電源プラグを差込む際は、電源プラグ側だけでなくコンセント側にもほこりの付着、詰まり、がたつきがないことを確認し、刃の根元まで確実に差込む



ほこりを取る

ほこりの付着、詰まり、がたつきがあると、感電や火災の原因になります。コンセントにがたつきがある場合は、販売店に相談してください。



異常時(焦げ臭いなど)は、運転を停止して電源プラグを抜くか、ブレーカーを切る



プラグを抜く

異常のまま運転を続けると故障や感電・火災などの原因になります。お買上げの販売店または三菱電機修理相談窓口にご相談ください。

室内機内部の洗浄はお客さま自身では行わず、必ずお買上げの販売店または三菱電機修理相談窓口にご相談する



販売店に相談

誤った洗浄剤の選定・使用方法で洗浄を行うと、樹脂部分が破損したり水漏れなどの原因になります。また、洗浄剤が電気品やモーターにかかると故障や発煙・発火の原因になります。

### 注意

食品・動植物・精密機器・美術品の保存など特殊用途には使用しない



使用禁止

品質低下または動植物への害の原因になることがあります。

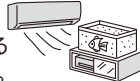

ぬれた手でスイッチを操作しないプラグを抜き差ししない



ぬれ手禁止

感電の原因になることがあります。

エアコンの風が直接あたる所に燃焼器具を置かない



設置禁止

不完全燃焼の原因になることがあります。



電源プラグを抜くときは、電源コードを引っ張って抜かない



禁止

芯線の一部が断線して発熱・発火の原因になることがあります。



### 注意

長期間使用で傷んだままの据付台などで使用しない



禁止

ユニットの落下につながりケガなどの原因になることがあります。

エアコンを水洗いしたり、花瓶など水の入った容器を載せたりしない



水ぬれ禁止

感電や発火の原因になることがあります。



動植物に直接風をあてない



禁止

動植物に悪影響をおよぼす原因になることがあります。



室内機・室外機の下に他の電気製品や家財などを置かない



設置禁止

水が滴下する場合があります。汚損や故障の原因になることがあります。



室内機・室外機の吸込口やアルミフィンにさわらない



禁止

ケガの原因になることがあります。

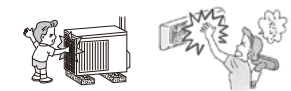

室外機の上に乗ったり、ものを載せたりしない



禁止

落下・転倒によりケガの原因になることがあります。



エアコンの操作やお手入れのときは不安定な台に乗らない



禁止

転倒などケガの原因になることがあります。



殺虫剤・可燃性スプレーなどを吹きつけない



使用禁止

火災・変形の原因になることがあります。



窓や戸の開けっぱなしなど、高温(80%以上)で長時間運転はしない



運転禁止

室内機に露が付き、滴下して家財などをぬらし、汚損の原因になります。



乾電池を充電・分解したり火の中に投入しない



禁止

液漏れ・破裂・発火の原因になることがあります。



燃焼器具と一緒に運転するときは、こまめに換気する



換気

換気が不十分な場合は、酸素不足の原因になることがあります。



雷が鳴り落雷のおそれがあるときは運転を停止し、電源プラグを抜く



プラグを抜く

被雷すると、故障の原因になることがあります。

お手入れをするときは必ず運転を停止し、電源プラグを抜くか、ブレーカーを切る



プラグを抜く

内部でファンが高速回転していますので、ケガの原因になることがあります。

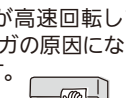

長期間使用しない場合は、電源プラグを抜くか、ブレーカーを切る



プラグを抜く

ほこりがたまる、発熱や発火の原因になることがあります。

乾電池の交換は2本とも新しい同種のものにする



同種のものに

古い乾電池を混ぜて使用すると発熱・液漏れ・破裂の原因になることがあります。



エアコンを数シーズン使用した場合は、通常のお手入れとは別に点検整備を行う



点検整備

室内機の内部にゴミやほこりがたまって、ニオイが発生したり、除湿水の排水経路を詰まらせ、室内機からの水漏れの原因になることがあります。点検整備には専門の知識と技術が必要です。お買上げの販売店に依頼してください。



# 各部のなまえと準備

## 室内機

### 「応急運転」スイッチ

リモコンが故障したり、乾電池が消耗したときに「応急運転」スイッチで運転できます。 → 31ページ

### 「おそうじリセット」スイッチ

お手入れを終えて部品を取付けたあとに押します。 → 23ページ

吹出口

上下風向フラップ

リモコン受信部

吸込口

前面パネル

電源プラグ

電源プラグをコンセントに差し込むと上下風向フラップが自動で閉まります。

温度センサー

しつどセンサー

製造年、形名

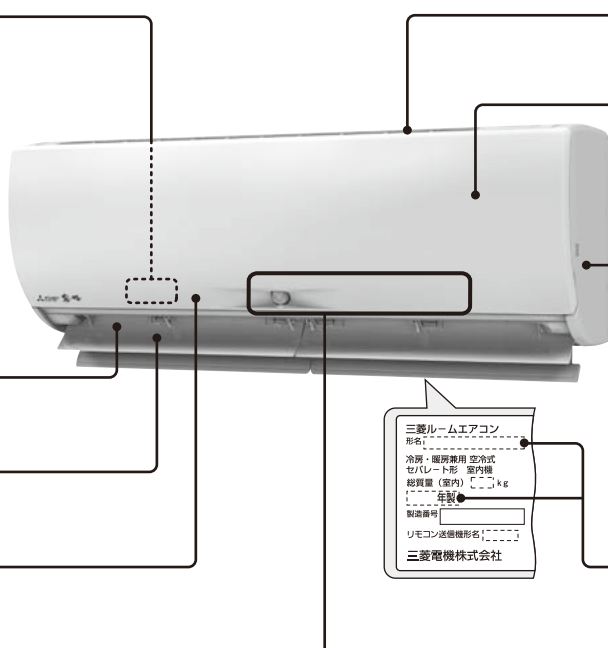

### 体感温度モニター(白)

現在の体感温度(室温)を表示します。

- 設定温度を変更したときは、設定した温度を約3秒間表示します。その他動作状態を記号で表示してお知らせすることがあります。 → 30ページ

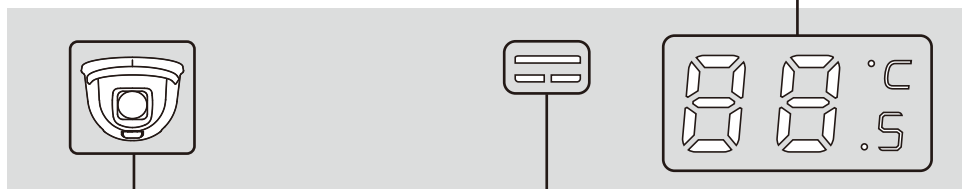

### ムーブアイ

左右に動きながら人や部屋の状況を検知します。

### 運転ランプ(白)

運転中や入タイマーを予約しているときに点灯します。

### ムーブアイについて

ムーブアイは、床や壁の温度、人の位置を検知して、人が実際に感じる体感温度をコントロールしたり、人を中心とした空調を行います。

#### <ムーブアイの検知範囲について>

- ムーブアイは広角約160°の範囲で温度を測定します。次のような場所は検知範囲外になります。
  - ・ エアコンの据付けてある壁面
  - ・ エアコンの真下
  - ・ エアコンとの間に障害物(家具など)がある場所
- 次のようなときは人を正しく検知できないことがあります。
  - ・ 真夏の運転開始時など、床や壁の温度が高いとき
  - ・ 布団を被ったり厚着をして肌が表れていないとき
  - ・ 短時間に温度が大きく変化する発熱体があるとき
  - ・ 窓やドアが小さいときや遠距離にあるとき
  - ・ 小さなお子さまやペットなど、熱源を検知できないとき



## 室外機

**警告**  
ケガのおそれあり  
指などを入れないこと

**注意**  
ケガのおそれあり  
7mm以下にさわらないこと

**注意**  
ケガのおそれあり  
上にのらないこと

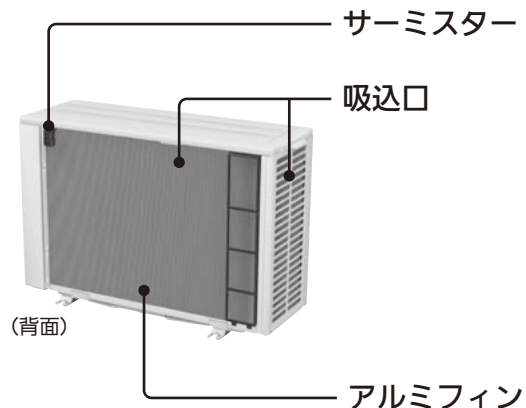
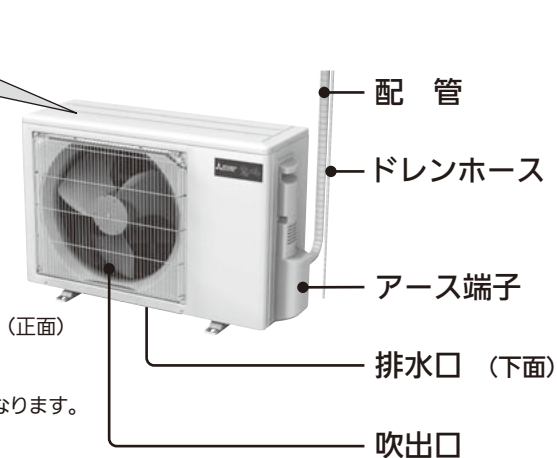

※機種によっては一部形状が異なります。

## 付属品

リモコン



単3形アルカリ  
乾電池(2本)



取扱説明書

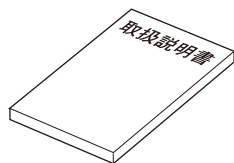

※壁に取付けるリモコンホルダーは別売です。  
「お買い上げの販売店」でお求めください。

品名	リモコンホルダー(別売)
形名	MAC-185RH
希望小売価格	600円(税別)

リモコンホルダー ネジ(2本)

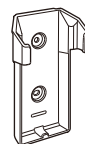

※希望小売価格は2015年2月現在の価格です。

## スマートフォン対応

スマートフォン操作でさらに便利に!

### 遠隔操作

外出先からも停止/運転の操作ができます。  
また、リビングにいながら2階の子供部屋の  
運転確認や、設定温度の変更ができます。

※最大10台のエアコンを操作できます。  
※運転切/入・運転モード・設定温度・  
タイマー設定・節電設定・一括停止など  
の操作ができます。

### みまもり機能

あらかじめ設定した室温や電気代に達すると、  
メールでお知らせを受信することができます。  
気づかない室温の上昇や、使い過ぎをみまもる  
機能です。

別売部品が必要です。  
無線LANアダプター(スマートフォン用)  
形名:MAC-884IF  
オープン価格  
(オープン価格の商品は、本体希望小売価格を  
定めていません)



# 各部のなまえと準備(つづき)

## リモコン

### 表示部

運転内容や設定内容が表示されます。

### 運転 切/入ボタン

運転を停止・開始するとき  
→ 8ページ

### 送風ボタン

送風運転を開始するとき  
→ 10ページ

### ハイパワーボタン

すばやく冷やしたり、暖めたりする運転を開始するとき  
→ 12ページ

### ねむりボタン

おやすみ中の温度・しつどを設定するとき  
→ 11ページ

### + ボタン

温度やしつどを設定するとき  
→ 8ページ  
設定を変更するとき  
→ 14ページ  
送風運転時、風速を切り替えるとき  
→ 10ページ

### ハイブリッド節電ボタン

ハイブリッド節電を設定するとき  
→ 9ページ

### 蓄光ボタン\*

表示部のバックライトが点灯します。  
・もう一度蓄光ボタンを押すか、約1分間操作しないとバックライトは消灯します。

### 送信部

室内機に信号を送信します。

### 冷房・除湿・暖房 ボタン

冷房・除湿・暖房運転を開始するとき  
→ 8ページ

### 戻るボタン

前の画面に戻るときなど

### 決定ボタン

選んだ項目を決定するとき  
現在の運転内容を確認するとき  
→ 14ページ

### 項目移動調節ボタン

詳細な設定をするとき  
→ 14ページ

### 入タイマー/切タイマーボタン

入タイマー/切タイマーを予約するとき  
→ 13ページ

### 自然風ボタン

自然風で運転を行うとき  
→ 10ページ

### 手動掃除ボタン

リモコンからの操作でフィルターおそうじメカ運転を開始するとき  
→ 17ページ

### 内部クリーンボタン

運転開始時にスタート脱臭や、運転停止後に内部クリーン運転をするとき  
→ 16ページ

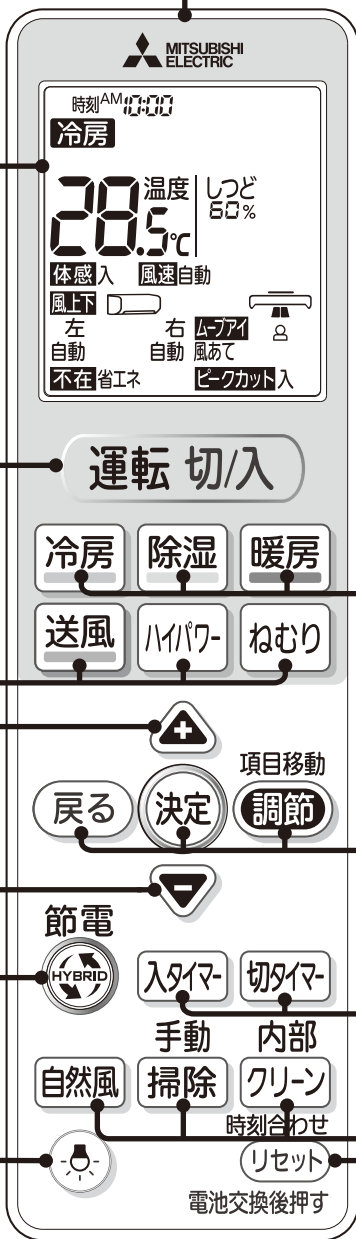

### リセットボタン

乾電池の交換時に必ず押します。  
→ 7ページ

\*蓄光ボタンは暗い場所で発光します。光り方が弱いときは、しばらく明るい場所に置いてから使用してください。

### リモコンの操作音について

次の操作を行ったときは、音階を変化させた音が室内機から鳴ります。

- 運転停止中から運転を開始したときや運転中に運転モードを変更したとき、3つの連続音で運転内容をお知らせします。  
例) 冷房運転・・・徐々に低い音が鳴り、室温を下げるイメージを表します。
- 設定温度やしつどを変更したとき、2つの連続音で設定の上げ下げをお知らせします。  
例) 設定温度を上げる・・・低い音の次に高い音が鳴り、温度を上げるイメージを表します。

ただし、設定温度を16℃または31℃にしたとき、設定しつどを40%または60%にしたときは単一の音が連続で“ピピッ”と鳴ります。

使用の前に

使いかた

お手入れ

詳しく知りたい

困ったとき

## ■リモコンの準備

### ①裏ブタを外し、乾電池を入れて裏ブタを取付ける。

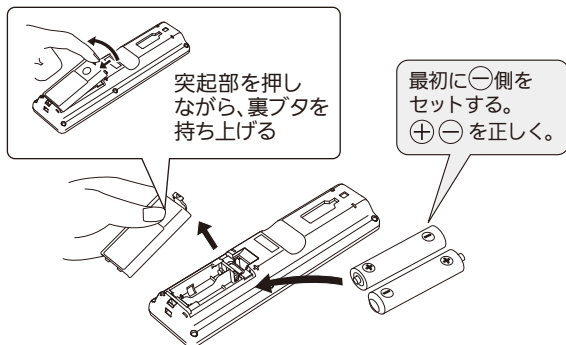

### ②リセットボタンを押す。

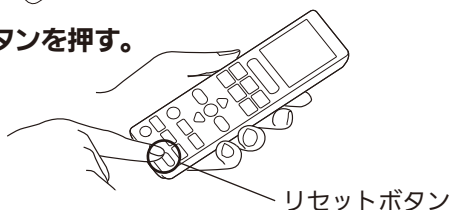

- リセットボタンを押すと、ご購入時の設定に戻ります。

### ③ で時刻を合わせて を押す。

- 時刻合わせをしないと、タイマーなどの機能が使えません。
- 時刻を合わせたら、必ず を押してください。
- を押さずに約30秒間 を押さないと、時刻合わせは解除されます。リセットボタンを押して、再設定してください。

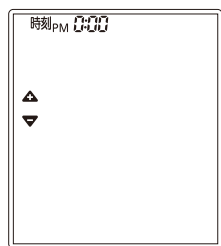

## ■据付位置の設定

室内機の据付位置に合わせて、リモコンで据付位置の設定を行います。

	L(左)	C(中央)	R(右)
<b>据付位置の目安</b> お部屋での室内機の据付位置を確認してください。	50cm以内のときは左据付		50cm以内のときは右据付
	<ul style="list-style-type: none"> <li>● 壁やタンスから50cm以上離れた所に据付けた場合は「C(中央)」にツマミを合わせてください。</li> </ul>		
<b>リモコンの設定</b> リモコンの裏ブタを外し、室内機の据付位置にツマミを合わせてください。			
	<ul style="list-style-type: none"> <li>● 細いドライバーの先などでツマミを切り替えてください。</li> </ul>		
<b>リモコンの表示</b> 表示が変わります。			

- 据付位置を正しく設定しないと、お部屋の冷えや暖まりが遅くなる場合があります。

## ■リモコンの取扱い

室内機のリモコン受信部へ信号を送信します。 →4ページ

- 室内機のリモコン受信部に向け、正面の6m以内で操作してください。
- 室内機との間に、信号をさえぎるものを置かないでください。
- 送信部に強い光を当てないでください。
- 信号を受信しない、表示が出ない、表示がうすいときは →27ページ
- 直射日光が当たる場所やストーブなどの近くには置かないでください。
- リモコンに強い衝撃を与えないでください。
- リモコンを水に濡らさないでください。
- リモコンの分解・改造をしないでください。
- リモコンを壁などに取付けるときは、リモコンの裏側上部にある掛け穴をフックに掛けて使用してください。リモコンホルダーは別売です。 →5ページ

### 〈乾電池について〉

- 付属の乾電池は動作確認用です。1年未満で乾電池の寿命がなくなることがあります。
- 乾電池の残量が少なくなると、リモコンの信号が届きにくくなったり、表示がうすくなったりしますので、2本とも新しい単3形アルカリ乾電池(LR6)と交換してください。(乾電池の寿命は約1年です)
- 種類の違う乾電池や、新しい乾電池と使用した乾電池を混ぜて使用しないでください。
- 充電式電池やマンガン乾電池を使用しないでください。誤動作することがあります。
- 乳幼児の手の届く所に置かないでください。誤って飲み込むおそれがあります。

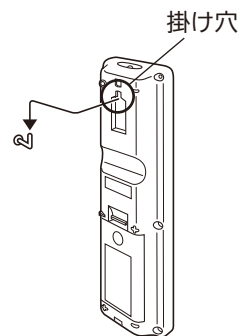



# 早わかりガイド (基本操作)

ご使用の前に

使いかた

お手入れ

詳しく知りたい

困ったときに

## エアコンを使ってみる

### 運転を開始したいとき

**運転 切/入** または

暑いときは

**冷房**

寒いときは

**暖房**

湿気をとるときは

**除湿**

風だけで  
運転するときは

**送風**

を押す

▶ **運転 切/入** を押したときは前回と同じ運転を行います。

### 温度やしつどを変えたいとき



設定できる範囲

<冷房・暖房>

温度: 16~31℃

<除湿>

しつど: 40~60%

▶ 冷房運転時にしつどを変えたいときは → 14~15ページ

▶ 設定温度(しつど)が表示されている画面でのみ変更できます。

### 運転を停止したいとき

**運転 切/入** を押す



詳しく知りたい → 24ページ

# ハイブリッド節電<sup>※1</sup>

感じる快適をそのままに、風向、風速を最適にコントロールして節電運転<sup>※1</sup>を行います。

(MSZ-JXV405Sにおいて、当社独自の条件にて評価)



冷房・暖房運転中に  を押す

風向、風速が自動的に変わります。

解除  
するとき

もう一度  を押す

ハイブリッド節電にする前の状態に戻ります。

## ハイブリッド節電の運転内容

- 冷房運転時、気流制御により風だけでも快適なときは、自動で冷房運転から送風運転に切り替えます。
- 暖房運転時、お部屋の上下の温度ムラを検知したときは、自動でサーキュレーター運転に切り替えます。

設定される項目	ハイブリッド冷房	ハイブリッド暖房
体感  15ページ	入	入
ムーブアイ(風向)	風あて(スイング)	風あて(下吹き)
風速  15ページ	自動(自然風)	自動
ピークカット  15ページ	入	入
室内機の表示の明るさ	暗め	暗め
不在  15ページ	不在省エネ <sup>※2</sup>	不在省エネ <sup>※2</sup>

※2 不在の設定で「不在停止」を選んでいるときは、「不在停止」になります。



- ご購入時の設定は「切」です。
- 冷房・暖房運転時に設定できます。
- しつどは設定できません。
- 運転を停止しても自動で解除されません。再び運転を開始すると、ハイブリッド節電で運転します。
- 運転モードを切り替えたり、風速、風向などの設定を変えると解除されます。
- 除湿運転時や送風運転時、および停止時は設定できません。

※1 MSZ-JXV405S。当社環境試験室(14畳・外気温:冷房30℃/暖房7℃)において、同一体感温度(冷房28℃/暖房23℃)が得られるように運転した場合、安定時1時間における、ハイブリッド節電切(冷房202Wh/暖房386Wh)とハイブリッド節電入(冷房26Wh/暖房349Wh)の消費電力量比較。使用環境により効果が異なります。

# 自然風

自然なリズムのゆらぎ風を全身に送ります。



## 冷房・除湿・送風運転中に [自然風] を押す

風向が自動になり、自然のリズムで風速が変化する運転になります。

- ▶▶ 左と右の上下風向フラップが、交互にスイングして全身にゆらぎ風を送ります。座ったり、横になったりすると、下吹きになることがあります。

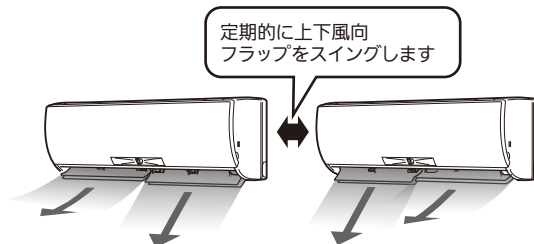

- ▶▶ お部屋に複数の方がいるときは、左右風向をスイングしながら、両端の方の位置で上下風向をスイングします。
- ▶▶ 風速設定は調節できます。風速の変化に合わせて、音の大きさも変化します。
- ▶▶ 冷房・除湿・送風運転で設定できます。暖房運転では設定できません。
- ▶▶ ハイブリッド冷房運転では、自動で設定し、左と右の上下風向フラップはそろってスイングします。リモコンの表示は [節電] と表示されます。

解除  
するとき

## もう一度 [自然風] を押す

- ▶▶ 運転モード・風向を切り替えた場合も解除されます。



# ねむり運転

おやすみ中の冷やし過ぎ、暖め過ぎを防ぎます。



## 1 冷房・ハイブリッド冷房・除湿・暖房・ハイブリッド暖房運転中に ねむり を押す

リモコンに「ねむり」が表示されます。

## 2 ▲▼ でねむり運転中の温度・しつどを設定する

- ▶▶ ハイブリッド冷房・暖房・ハイブリッド暖房運転時はしつどを設定できません。
- ▶▶ 除湿運転時は温度を設定できません。

解除  
するとき

もう一度 ねむり を押す

▶▶ ハイパワ を押した場合や、運転モード・風速を切り替えた場合も解除されます。

### ねむり運転について

#### <冷房・除湿・暖房・ハイブリッド暖房運転時>

約30分間はねむり を押す前の設定温度・しつどで運転を続けます。約30分後にねむり運転の設定温度・しつどに切り替わります。

冷房・暖房・除湿運転では、お好みの風向を設定できます。ハイブリッド暖房運転では、風あての風向になります。

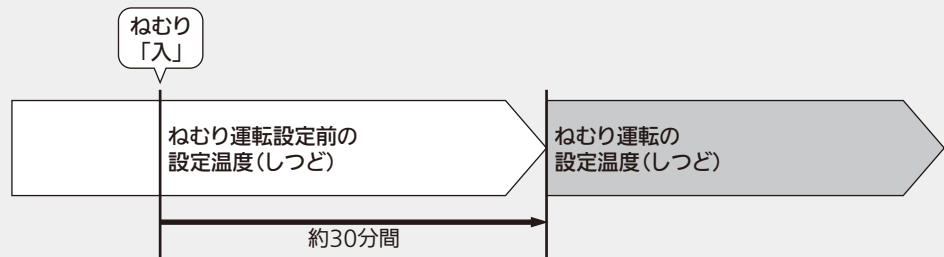

#### <ハイブリッド冷房運転時>

ムーブアイで睡眠の状態を検知しながら、設定温度と風向を変更する運転を行います。睡眠直後は、睡眠の状態に応じて約1～3時間、設定温度を0.5℃下げて眠りやすい環境にします。次に元の設定温度に戻し、さらに約0～2時間後から、ねむり運転の設定温度へ徐々に変化する運転を行います。風向は水平吹きになります。寝返りを検知したとき、自然風で風あて運転を行うことがあります。

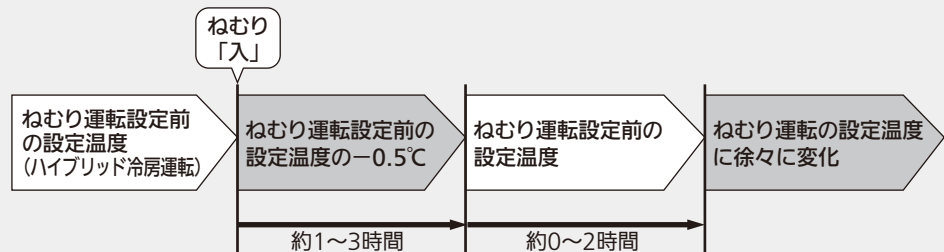

- ねむり を押すと、室内機の表示が暗くなり、風速は「自動」になり、静音運転を行います。
- 一度ねむり運転の温度・しつどを設定すると、次回 ねむり を押したときに、前回の設定温度・しつどが表示されます。
- 送風運転時にねむりを設定することもできますが、温度・しつどは設定できません。

# ハイパワー運転

すばやく冷やしたり、暖めたいときに使用してください。



## 冷房・暖房運転中に **ハイパワー** を押す

リモコンに「ハイパワー」が表示され、風速が「自動」になります。

▶▶ ハイパワー運転は、運転開始後、約1時間で自動的に解除され、「ハイパワー」の表示が消えます。

## 解除するとき

## もう一度 **ハイパワー** を押す

▶▶ **ねむり** を押した場合や、運転モード・風速を切り替えた場合も解除されます。

## ハイパワー運転について

- 暖房運転時は、約15分間フルパワーで運転し、吹出し温度を高めめます。その後、設定温度を約3℃高めにして運転します。(リモコンの温度表示は変わりません)
- 冷房運転時は、設定温度を約3℃低めにして運転します。(リモコンの温度表示は変わりません)
- ハイパワー運転が終了、もしくは解除すると、風速はハイパワー運転前に戻ります。

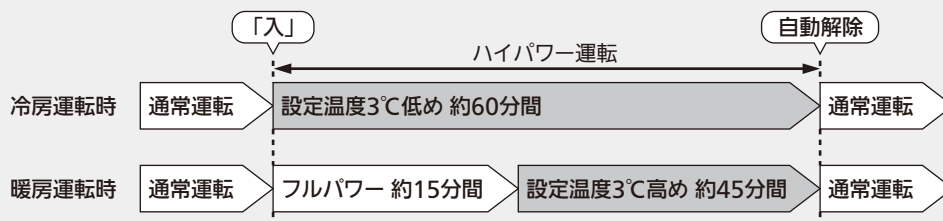

- ハイパワー運転中は、体感温度モニターにリモコンで設定した温度よりも暖房運転時は3℃高く、冷房運転時は3℃低く表示することがあります。
- 既に最大能力で運転しているときは、ハイパワー運転を設定してもお部屋の冷えや暖まりがすぐに変わらない場合があります。
- 冷房・暖房運転以外では、ハイパワー運転はできません。
- 入タイマーで、ハイパワー運転は設定できません。
- 冷房運転で「体感」を「入」にしているときは **ハイパワー** を押しても、すぐにハイパワー運転に切り替わらない場合があります。この場合は、約3分後にハイパワー運転に切り替わり、冷風が出ます。

ご使用の前に

使いかた

お手入れ

詳しく知りたい

困ったときに

# 入タイマー/切タイマー

設定した時刻にエアコンの運転を開始したり、設定した時間後に停止したりすることができます。

●タイマーは設定した1回限りの運転になるので、そのつど設定してください。



- 1** **入タイマー または 運転中に 切タイマー を押す**  
 入タイマー予約をするとき → 停止中に **入タイマー** を押す  
 切タイマー予約をするとき → 運転中に **切タイマー** を押す  
 >>> 運転中に入タイマーを予約すると、設定後は自動で運転が停止します。

---

- 2** **▲▼ でタイマー時間を合わせる**  
 >>> 入タイマーは10分単位で時刻を設定できます。(24時間後まで)  
 >>> 切タイマーは0.5時間単位で時間を設定できます。(12時間後まで)

---

- 3** **リモコンを室内機に向けて (決定) を押す**  
 室内機から音が鳴ります。  
 「▲」または「▼」が点灯し、タイマーを設定します。  
 >>> 温度・しつどは、予約設定後でも変更できます。

## 解除するとき

### もう一度 入タイマー または 切タイマー を押す

- 入タイマー予約を取り消すとき → もう一度 **入タイマー** を押す  
 切タイマー予約を取り消すとき → もう一度 **切タイマー** を押す  
 >>> 解除すると室内機から音がします。

## ■タイマーの設定例

- 起床時刻に運転を開始し、おでかけするところに運転を停止するとき

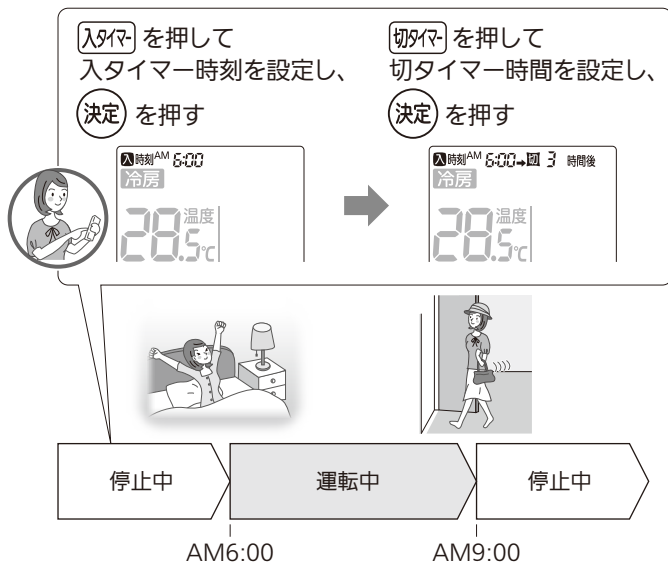

- 就寝後に運転を停止し、起床時刻に運転を開始するとき

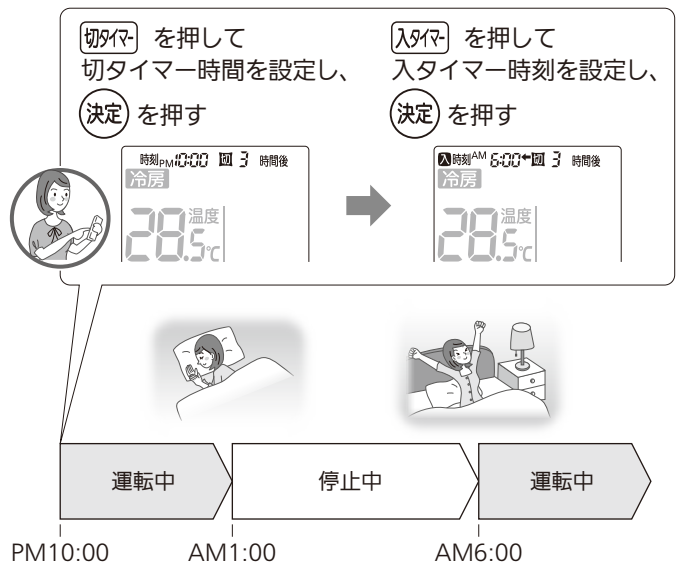

- 入タイマーと切タイマーは同時に設定できますが、24時間を超えての設定はできません。設定できない入タイマー時刻・切タイマー時間は表示されません。
- ◀→はタイマーが動作する順序を表しています。
- タイマー予約中、および予約後に**(運転 切入)**を押すと、すべてのタイマー予約が取り消され、運転が停止します。
- 「入タイマー」設定時は、エアコンは停止しますが、室内機の運転ランプは点灯します。 → 4ページ

### お願い

- 入タイマーを設定したときは、リモコンの信号が室内機に届く所にリモコンを置いてください。予約時刻になるとリモコンから信号を送ります。リモコン信号が届かなくてもタイマーは働きますが、設定時刻とずれることがあります。(最大10分程度) → 7ページ



# 機能調節

機能調節では、次の設定が行えます。

●しつど ●体感 ●風速 ●風上下 ●風左右 ●ムーブアイ ●不在 ●ピークカット



## 1 項目移動 (調節) を押して変更したい項目を選ぶ

選択している項目の内容が点滅します。  
押すごとに次の順に切り替わります。

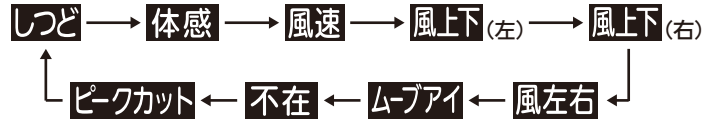

▶ 変更できる項目は、運転モードなどによって異なります。

**しつど** …冷房運転で体感「入」のときに表示されます。

**体感** …送風運転では表示されません。

**ムーブアイ 不在** …体感「切」または送風運転では表示されません。

▶ (戻る) を押すと、設定を変更せずに (項目移動 調節) を押す前の画面に戻ります。

## 2 (戻る) (決定) で設定を変更する

▶ 複数の設定を同時に変更することはできません。一つずつ設定を変更してください。

## 3 リモコンを室内機に向けて (決定) を押す

室内機から音が鳴ります。

▶ 室内機から音が鳴らない場合は、設定が変更されていません。

▶ 設定中に (項目移動 調節) (決定) (戻る) (決定) 以外のボタンを押したり、約1分間操作をしないと、設定前の状態に戻ります。

▶ 設定が完了すると、表示部の下側に詳細な運転内容が運転モードと設定温度またはしつどと同時に表示されます。

再び (決定) を押すか、約1分間操作しないと、詳細表示は消灯します。

現在の運転内容を確認するには

運転中に (決定) を押すと、現在の詳細な運転内容を確認できます。

- 約1分間操作しないと詳細表示は消灯し、運転モードと設定温度またはしつどだけが表示される画面に戻ります。詳細表示を再び確認したいときは (決定) を押してください。



— 詳細表示

※表示内容は一例です。設定内容によっては表示が異なります。

■機能調節の運転内容

項目	設定	運転内容説明
しつど		冷房運転時にしつどを40%~60%で設定できます。 ●冷房運転時で「体感」を「切」に設定している場合やハイブリッド節電を設定している場合は、しつどを設定することはできません。
体感 (ご購入時の設定=入)	入	ムーブアイが動作し、室温だけでなく床の温度、人の位置を考慮した、人が実際に感じる温度(体感温度)をコントロールする運転モードです。
	切	室温のみで運転するモードです。ムーブアイは動作せず、固定されます。
風速 (ご購入時の設定=自動) 詳しく知りたい →25ページ		▲を押すごとに次の順に切り替わります。(▼を押すと逆に切り替わります) 自動 → 静 → (弱) → (中) → (強) → ロング
風上下 (ご購入時の設定=自動) 詳しく知りたい →25ページ		▲を押すごとに次の順に切り替わります。(▼を押すと逆に切り替わります) 自動 → (5) → (4) → (3) → (2) → (1) → (スイング)
風左右 (ご購入時の設定= ) 詳しく知りたい →25ページ		▲を押すごとに次の順に切り替わります。(▼を押すと逆に切り替わります) 自動 → (5) → (4) → (3) → (2) → (1) → (スイング)
ムーブアイ※ (ご購入時の設定=風あて) 詳しく知りたい →25ページ	風あて	人のいるエリアを中心に風を送ります。
	風よけ	人をよけた風を送り、風当たり感を抑えます。
	ムラなし	ムーブアイがお部屋の中で人のいることが多い生活エリアを学習しています。(学習エリア) 生活エリアの温度ムラを抑える気流で運転します。
不在※ (ご購入時の設定=切) 詳しく知りたい →26ページ	切	リモコンの設定のままで運転を行います。
	省エネ	お部屋に人がいないときに自動でひかえめ運転に切り替わります。
	停止	お部屋に長時間人がいないときに自動で運転を停止します。
ピークカット (ご購入時の設定=切) 詳しく知りたい →26ページ	切	通常の最大電流値で運転を行います。
	入	最大電流値を約25%抑えた運転を行います。 他の電気製品と同時に使い、ブレーカーが切れるときにお使いください。 「切」より「入」の方がお部屋の冷えや暖まりが弱くなる場合があります。

※体感を「切」に設定している場合は、ムーブアイ・不在を設定できません。

# 内部クリーン運転

運転を開始したときは、いやなニオイを抑制する「スタート脱臭」を行います。運転を停止したときは、エアコン内部を乾かし、内部を清潔に保つ「内部クリーン運転」を行います。



## 運転中または停止中に **内部クリーン** を押す

リモコンに「内部クリーン」が表示されます。  
一度設定すると運転開始時のスタート脱臭(冷房時)と、運転停止時の内部クリーン運転を毎回自動的に行います。

▶▶ スタート脱臭、内部クリーン運転中は、体感温度モニターに「CL」と表示されます。

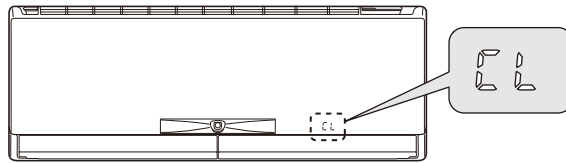

▶▶ スタート脱臭、内部クリーン運転中は、上下風向フラップが水平になります。

## 解除するとき

## もう一度 **内部クリーン** を押す

▶▶ 内部クリーン運転を途中で停止する場合は、**内部クリーン** を押して解除してください。**運転切入** を押しても停止しません。

## ■内部クリーン運転の流れ(冷房運転の例)

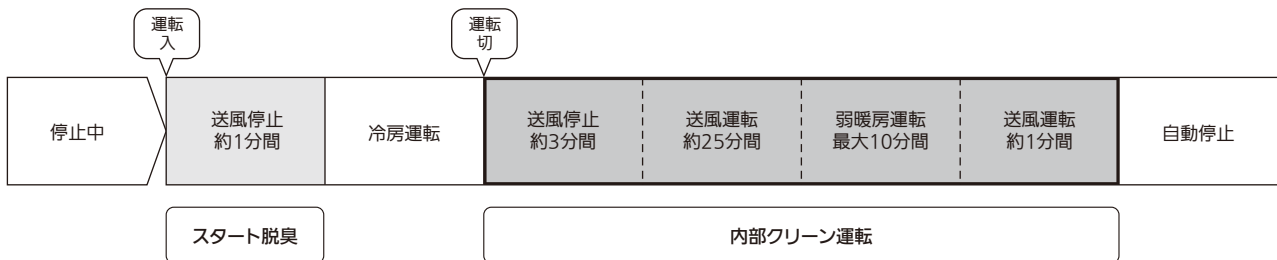

- 冷房は約3分間以上、除湿は約6分間以上運転後に停止すると、内部クリーン運転を行います。
- 冷房運転以外では、運転開始時に送風停止を行いません。
- 暖房・送風運転では、内部クリーン運転を行いません。
- 内部クリーン運転中に再び運転を開始すると、内部クリーン運転は停止して運転を開始します。



● 内部クリーン運転(冷房・除湿運転後)では、エアコンの内部を乾燥させるため最大10分間の弱暖房運転を行います。そのためお部屋の温度が2〜3℃上がることや、お部屋のしつどが上がる場合があります。

## お願い

- エアコン内部の汚れが気になる場合は、お手入れをしてください。 → 18~23ページ

ご使用の前に

使いかた

お手入れ

詳しく知りたい

困ったときに



# フィルターおそうじメカ運転

## フィルターおそうじメカ運転

抗菌<sup>※1</sup>・金属コートフィルターのおそうじを運転停止後に自動で行います。

抗菌・金属コートフィルターを約2分30秒間で1往復させて、フィルターのほこりをブラシで除去し、ダストボックスにためます。

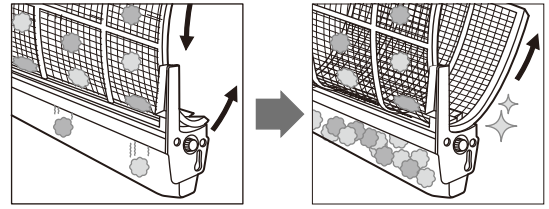

前回のフィルターおそうじメカ運転からのエアコンの運転積算時間が24時間<sup>※2</sup>を超えたときは、運転停止後に自動で行います。24時間未満<sup>※2</sup>のときは行いません。

フィルターおそうじメカ運転中は体感温度モニターに「」と表示されます。

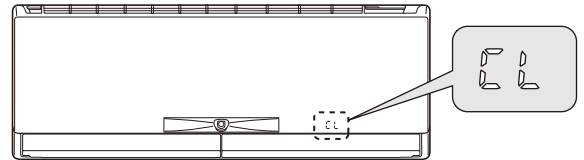

■ 運転開始までの流れ (冷房運転で内部クリーン運転を設定しているとき)

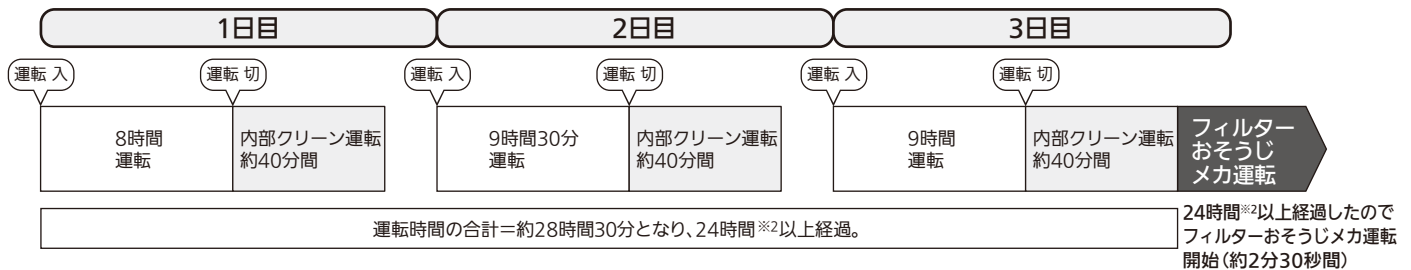

※1 試験機関:一般財団法人 ボーケン品質評価機構 試験証明書 11045057-1 試験方法 抗菌試験 JIS Z 2801 「抗菌性試験」24時間後99%以上の低減率を確認

※2 標準は24時間ですが、エアコンの運転中に人が常に動きまわっているときは22時間、エアコンの運転中に人の動きが非常に少ないときは26時間に変わります。

- 内部クリーン運転を設定しているときは、内部クリーン運転後にフィルターおそうじメカ運転が始まります。
- すべての運転モードにおいて約50時間連続運転すると、自動で運転を停止してフィルターおそうじメカ運転を行います。フィルターおそうじメカ運転終了後、元の運転に戻ります。
- リモコンでフィルターおそうじメカ運転を行うこともできます。
- フィルターおそうじメカ運転を自動で行わないようにすることもできます。 → 31ページ

## 手動フィルター掃除運転

リモコン操作でフィルターおそうじメカ運転を行うことができます。



運転停止中に **手動掃除** を押す

- フィルターおそうじメカ運転中は、体感温度モニターに「」と表示されます。
- エアコン運転中は手動フィルター掃除はできません。
- **手動掃除** を連続して押すと約30分間動かないことがあります。その間に **手動掃除** を押すと“ピピピッ”と音がします。もう一度手動フィルター掃除運転を行う場合は、約30分後に行ってください。



- フィルターおそうじメカ運転中は、室内機からブラシの回転する音や、抗菌・金属コートフィルターとブラシのこすれる音がします。

### お願い

- ほこりに油分や水分、タバコのヤニが含まれていると、抗菌・金属コートフィルターにほこりが残ることがあります。汚れが気になるときは、ダストボックス、抗菌・金属コートフィルターを外してお手入れしてください。 → 18~23ページ

# 部品の取外し

ご使用の前に



お手入れするときは、安全のために電源プラグをコンセントから抜くか、ブレーカーを切ってください。



お手入れするときは、不安定な台に乗らないでください。転倒などケガの原因になることがあります。

- ダストボックス、抗菌・金属コートフィルター、アレル除菌脱臭空清フィルター[別売]、帯電マイクロフィルターをお手入れするときは、必ず①～⑤に従って取外してください。③～⑤は、汚れが気になるときにお手入れしてください。
- その他の部品をお手入れするときは、各部品の取外しかたに従ってください。

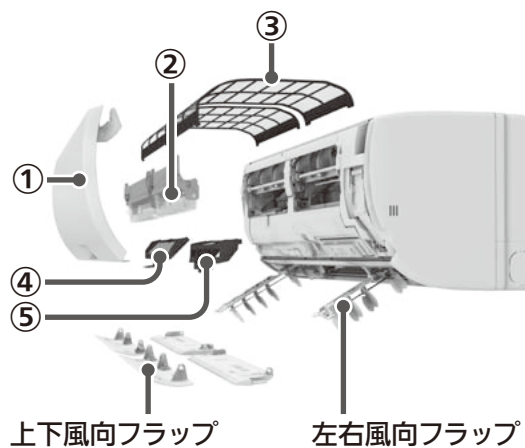

## ① 前面パネル

### 1 指をかけて、持ち上げる

「カクッ」と音がするまで持ち上げると、半開きで止まります。

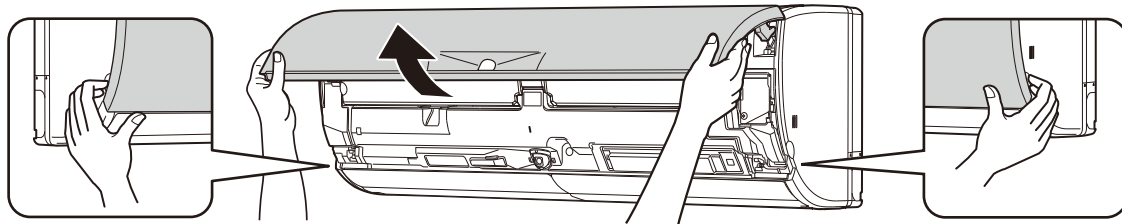

### 2 支持部付近を持ち、さらに少し持ち上げながら手前に引き、外す

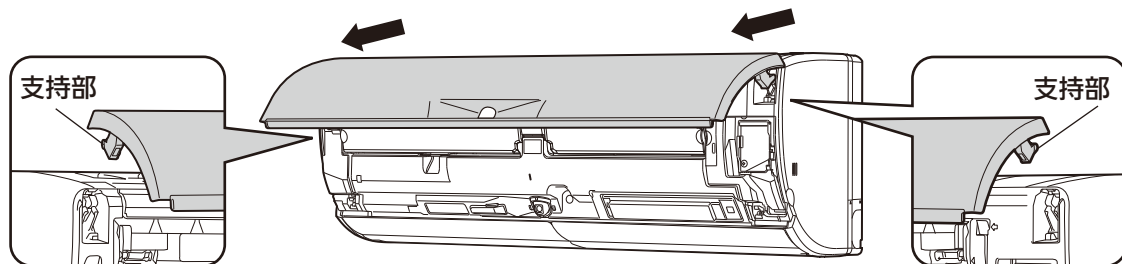

## ② ダストボックス(左右2個)

### 1 側面の取っ手を持って、ストッパーを押さえる

### 2 手前に約4cm引き出し、矢印の方向に取り出す

- ダストボックスを手前に引き出すとき、無理な力を加えないでください。故障の原因になります。

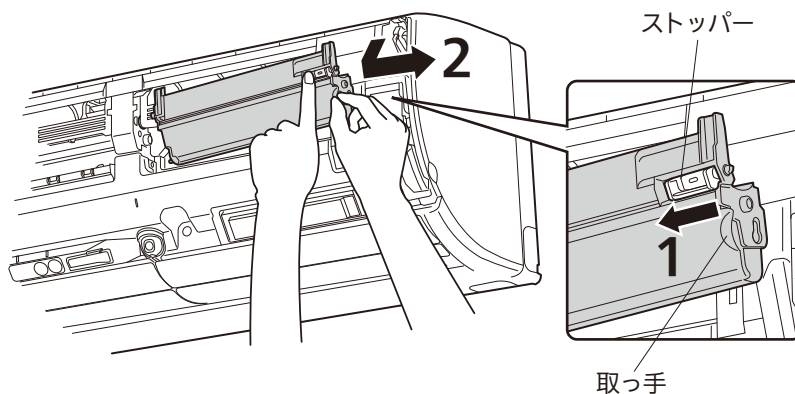

使いかた

お手入れ

詳しく知りたい

困ったときに

### ③ 抗菌・金属コートフィルター(左右2枚)

- 1 両手でつかんで、少し持ち上げながら手前に引き出す

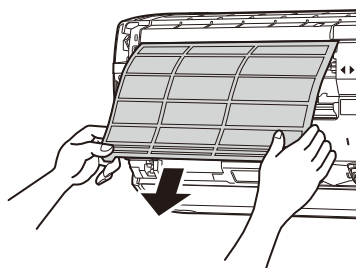

左側用

右側用

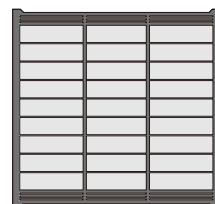

### ④ アレル除菌脱臭空清フィルター[別売](左側1個)

- 1 手前に引き出す



アルミフィンに直接手を触れないでください。  
禁止 ケガの原因になることがあります。

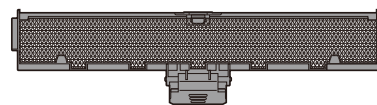
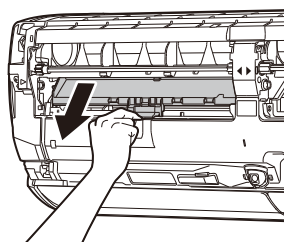

※「お買い上げの販売店」でお求めください。

→ 21ページ

### ⑤ 帯電マイクロフィルター(右側1個)

- 1 中央部のツマミを少し持ち上げてから、手前に引き出す



アルミフィンに直接手を触れないでください。  
禁止 ケガの原因になることがあります。

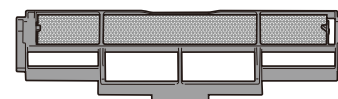
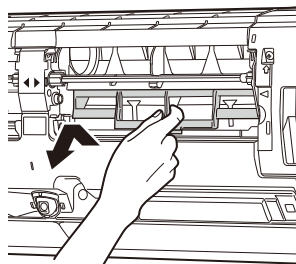

### 上下風向フラップ(手前、奥の左右4枚)

- 1 すべてのフラップをゆっくり下に向ける

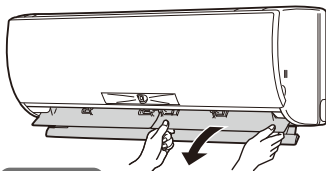

お願い

- フラップをすばやく動かさないでください。故障の原因になります。

- 2 安心ストッパーをそれぞれ外側の方向に動かす

- 手前のフラップ: 各2か所
- 奥のフラップ : 各1か所

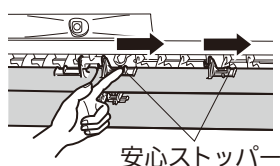

- 3 手前のフラップから外す

- 他の3枚も同じ手順で外してください。

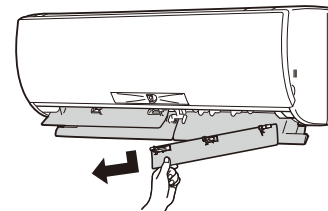

### 左右風向フラップ

- 1 ツマミを持つ

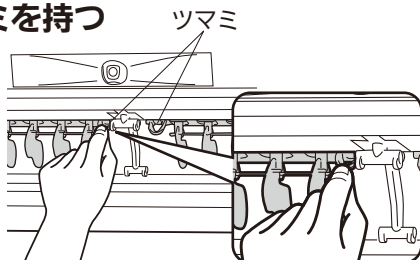

- 2 矢印の方向に引き出す

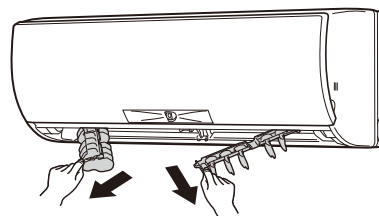

# 部品のお手入れ

体感温度モニターに「**dl**」が点灯したり、汚れが気になるときは、ダストボックスのほこりを捨て、必ず室内機の「おそうじリセット」スイッチを押してください。

※ほこりっぽい場所、タバコの煙の多い場所、キッチン周りなど油の多い所で使用など、汚れが気になるときはダストボックスに加えて、抗菌・金属コートフィルターも室内機から取外してお手入れしてください。

- 約1万時間運転すると、運転開始時と停止時に体感温度モニターに「**dl**」と点灯します。このモニター表示はお手入れ時期の目安です。お客さまのご使用になる環境により、汚れの程度が異なりますので、定期的なお手入れをしていただくことをおすすめします。
- 体感温度モニターに「**dl**」が点灯した状態のまま約1,500時間運転すると、ダストボックスのほこりがあふれるのを防ぐため、フィルターおそうじメカ運転が働かなくなります。

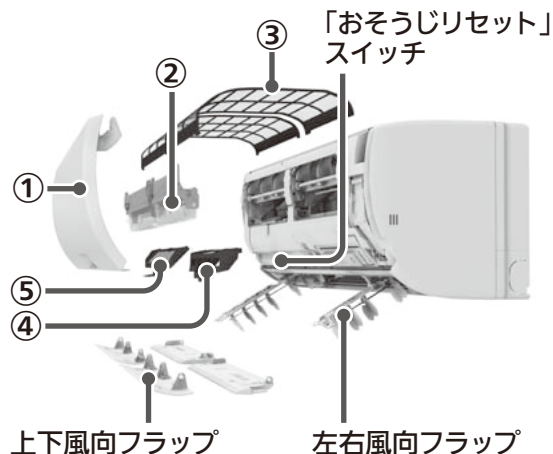

ご使用の前に

使いかた

お手入れ

詳しく知りたい

困ったときに

## ① 前面パネル

### 1 水洗いする

### 2 やわらかい布で拭き取り、陰干しする

#### お願い

- 汚れが目立つときは、中性洗剤を溶かしたぬるま湯を布に含ませて拭いてください。
- 完全に乾いてから取付けてください。
- ガソリン・ベンジン・シンナー・磨き粉を使用しないでください。
- たわしやスポンジの硬い面などを使用しないでください。
- 直射日光やストーブなどで乾燥させないでください。変形や変色の原因になります。

## ③ 抗菌・金属コートフィルター

### 1 掃除機でほこりを吸い取るか、水洗いする

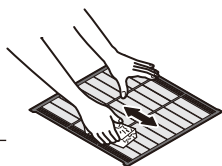

### 2 水洗い後は、やわらかい布で水分を拭き取り、風通しのよい日陰でよく乾かす

※矢印方向にかたくスポンジ等で拭き取ってください。フィルターを押さえつけて、変形させないでください。

#### お願い

- ブラシやたわしでこすらないでください。
- 抗菌・金属コートフィルターをねじらないでください。
- 汚れがひどいときは中性洗剤を溶かしたぬるま湯で洗い、水でよくすすぎ、完全に乾いてから取付けてください。
- 約50℃以上のお湯で洗わないでください。
- つけ置き洗いはしないでください。
- 直射日光やストーブなどで乾燥させないでください。変形や変色の原因になります。

## ② ダストボックス

### 1 ダストボックスの裏面の①を押しながら、矢印②の方向にダストボックスのカバーを引き上げる

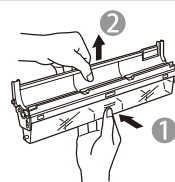

### 2 ダストボックスのカバーを矢印の方向に回転させる

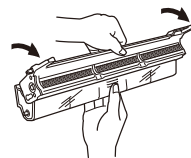

### 3 たまったほこりを捨てる

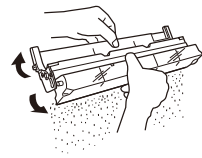

- ダストボックスは水洗いできます。水洗い後は風通しのよい日陰でよく乾かしてください。

#### お願い

- 汚れがひどいときは中性洗剤を溶かしたぬるま湯で洗い、水でよくすすぎ、完全に乾いてから取付けてください。

室内機に取付けたあと、必ず「おそうじリセット」スイッチを押して体感温度モニターの「**dl**」が消灯していることを確認してください。

→ 23ページ

## ④ 帯電マイクロフィルター

### 1 掃除機で表側のほこりを吸い取る

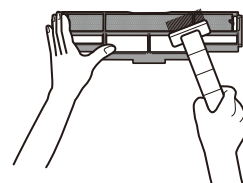

#### お願い

- 水洗いは行わないでください。
- 交換の目安は約3年ですが、お部屋の環境や使用時間により短くなる場合があります。特にタバコのヤニや油の汚れが付着した場合は、交換してください。



### ⑤アレル除菌脱臭空清フィルター[別売]

#### 1 掃除機で表側のほこりを吸い取るか、30℃～45℃のお湯に約15分間つけ置きする

- 汚れがひどいときは、中性洗剤を溶かしたぬるま湯を使ってください。

#### 2 つけ置き後は、ためた水の中で上下左右に軽くゆすり、よくすすぐ

#### 3 水をよく切り、風通しのよい日陰でよく乾かす

- 洗うと脱臭性能が回復します。

※置いて乾かすときは、右図のように立てかけてください。

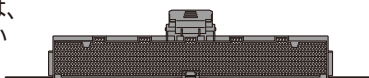

#### お願い

- フィルターは水を含むと割れやすくなります。お手入れ時に強くふったり、バケツなどにぶついたりしないでください。
- 枠からフィルターを外さないでください。フィルターが割れる原因になります。
- ブラシやたわしでこすらないでください。
- 漂白剤は使わないでください。
- ヘアドライヤーなどの熱風で乾かさないうでください。
- 完全に乾いてから取付けてください。
- 壊れやすいため、以上の方法以外では行わないでください。

#### 汚れがひどく、洗ってもニオイが取れないとき

#### アレル除菌脱臭空清フィルターを新しいものと交換する

※交換の目安は約10年ですが、お部屋の環境や使用時間により短くなる場合があります。

#### お願い

- 廃棄するときは、お住まいの地域のゴミ収集規則に従って処分してください。(材質：セラミックほか)

### 吹出口・上下風向フラップ・左右風向フラップ・ファン(汚れが気になったら)

#### 1 やわらかい布でから拭きや水拭きする

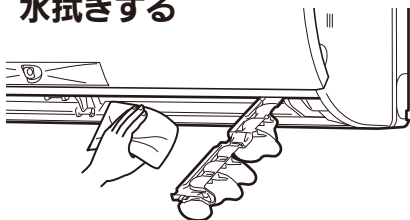

#### お願い

- ファンが停止していることを確認してください。
- 汚れが目立つときは、中性洗剤を溶かしたぬるま湯を布に含ませて拭いてください。
- ガソリン・ベンジン・シンナー・磨き粉を使用しないでください。
- たわしやスポンジの硬い面などを使用しないでください。
- 上下風向フラップは、水洗いやつけ置き洗いをしないでください。
- 直射日光やストーブなどで乾燥させないでください。変形や変色の原因になります。
- 奥にあるファンに強い力をかけないでください。割れるおそれがあります。

### 熱交換器(汚れが気になったら)

#### 1 掃除機のブラシでほこりを吸い取る

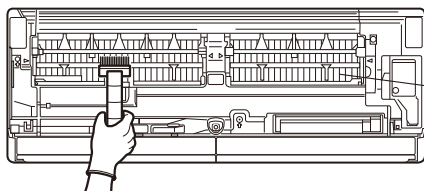

アルミフィン

あらかじめ、ダストボックス、抗菌・金属コートフィルター、帯電マイクロフィルター、アレル除菌脱臭空清フィルター[別売]は取外しておく。

#### お願い

- 手袋等を着用してください。
- ブラシは強くこすりつけないでください。
- 冷房・除湿運転後は熱交換器が濡れている場合があります。内部クリーン運転で熱交換器を完全に乾かしてから、お手入れしてください。→16ページ
- 消臭剤などの液体を吹きつけないでください。



アルミフィンに直接手を触れないでください。ケガの原因になることがあります。

### 別売部品 —— お買上げの販売店でお求めください。

品名 アレル除菌脱臭空清フィルター  
形名 MAC-301FT  
希望小売価格 2,000円(税別)  
交換の目安 約10年

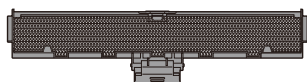

品名 帯電マイクロフィルター  
形名 MAC-201FT  
希望小売価格 2,000円(税別)  
交換の目安 約3年

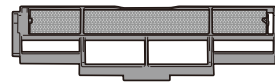

※希望小売価格は2015年2月現在の価格です。



# 部品の取付け



プラグを抜く

お手入れするときは、安全のために電源プラグをコンセントから抜くか、ブレーカーを切ってください。



禁止

お手入れするときは、不安定な台に乗らないでください。転倒などケガの原因になることがあります。

- ダストボックス、抗菌・金属コートフィルター、帯電マイクロフィルター、アレル除菌脱臭空清フィルター〔別売〕をお手入れしたあとは、必ず①～⑤に従って取付けてください。
- その他の部品をお手入れしたあとは、各部品の取付けかたに従ってください。

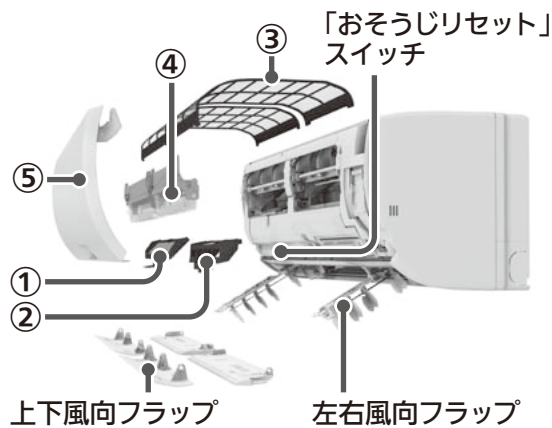

上下風向フラップ

左右風向フラップ

## ①アレル除菌脱臭空清フィルター〔別売〕(左側1個)

### 1 左右の三角の溝に奥まで差込む

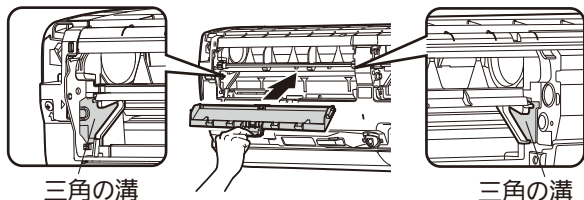

三角の溝

三角の溝

### 2 奥に突き当てながら矢印の方向に押込む



禁止

アルミフィンに直接手を触れないでください。ケガの原因になることがあります。



“カチッ”と音がするまで

## ②帯電マイクロフィルター(右側1個)

### 1 軸を避け、左右の三角の溝に奥まで差込む

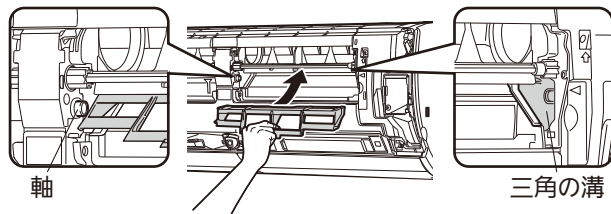

軸

三角の溝

### 2 奥に突き当てながら矢印の方向に押込む



禁止

アルミフィンに直接手を触れないでください。ケガの原因になることがあります。



“カクッ”と手応えがあるまで

## ③抗菌・金属コートフィルター(左右2枚)

### 1 両手で奥まで差込み、手前の端をフィルター位置に合わせる

- 抗菌・金属コートフィルターをまっすぐ奥まで入れないと、ダストボックスを正しく取付けることができません。故障の原因になります。

(注) 上下の向きは関係なく差込むことができます。

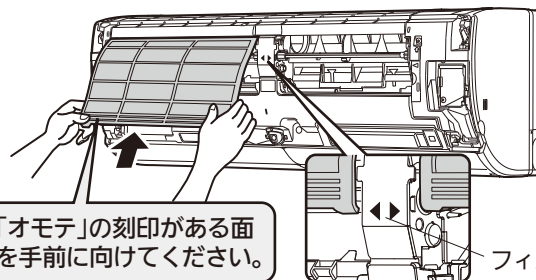

「オモテ」の刻印がある面を手前に向けてください。

フィルター位置

## ④ダストボックス(左右2個)

### 1 ダストボックスで抗菌・金属コートフィルターを押さえながら、矢印の方向にスライドさせる

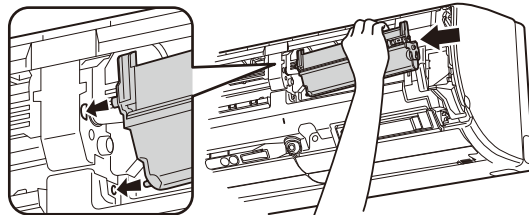

### 2 突起部(2か所)を室内機の穴に横から差込み、ストッパーから“カチッ”と音がするまで押込む

- ストッパーで固定されていることを確認する。

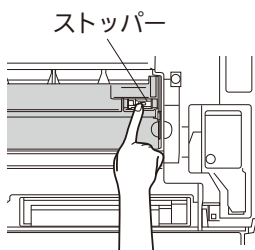

ストッパー

#### お願い

- ダストボックスのストッパーは正しく取付けてください。故障の原因になります。

## ⑤ 前面パネル

### 1 支持部から“カチッ”と音がするまで差込む

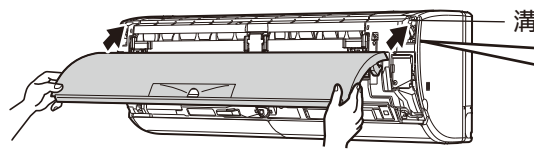

支持部 溝

前面パネルの支持部を両手で持ち、矢印の方向から支持部が“カチッ”と音がするまで溝に差込みます。

### 2 閉じる

- 前面パネルを閉じるときはしっかり両手で持ち、ゆっくりと操作してください。

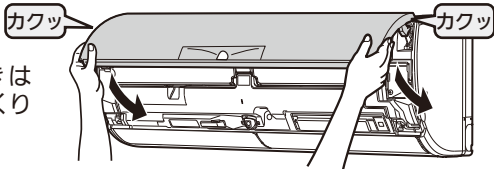

### 3 4か所を押す

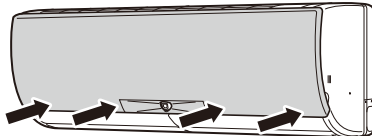

#### お願い

- 前面パネルをきちんと閉めないと、室内機の表示がぼやけたり、センサーが正常に動作しないことがあります。また、露が付くことがあります。

## 左右風向フラップ

### 1 ツマミを持って矢印の方向に押込む

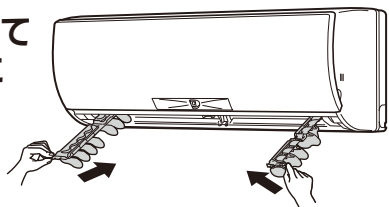

### 2 ガイドに合わせて“カチッ”と音がするまで差込む

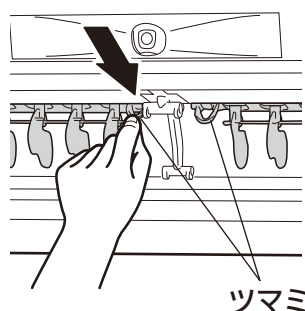

## 上下風向フラップ(手前、奥の左右4枚)

### 1 矢印の方向に差込む

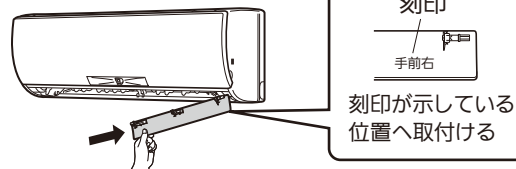

刻印が示している位置へ取付ける

### 2 安心ストッパーを差込む

- 手前のフラップ: 各2か所
- 奥のフラップ: 各1か所
- 他の3枚も同じ手順で差込んでください。





#### お願い

- 安心ストッパーが正しく差込まれていないとすべてのモニターが点滅し、体感温度モニターに「FL」と表示し、運転ができません。

## 取付けが終わったら...

### 1 電源プラグを差込む

- 抗菌・金属コートフィルターが正しい位置にないときは、体感温度モニターの「」が点灯し、抗菌・金属コートフィルターの位置合わせを行います。必ず体感温度モニターの「」が消灯した後に次の操作を行ってください。
- 上下風向フラップが自動で閉まります。

### 2 「おそうじリセット」スイッチを押す

体感温度モニターに「」が点灯し、抗菌・金属コートフィルター、ダストボックスが正しく取付けられているか確認するために、フィルターおそうじメカ運転を1回行います。

- 体感温度モニターに「」が点滅するときは、ダストボックス、抗菌・金属コートフィルター、帯電マイクロフィルター、アレル除菌脱臭空清フィルター(別売)の取付け状態を確認してください。

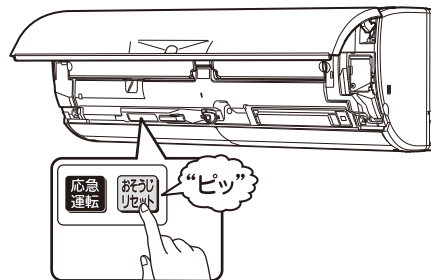

### 3 リモコンの「運転切/入」を押して、運転する

体感温度モニターに「」が点灯していないことを確認してください。

- 「おそうじリセット」スイッチを押すと運転積算時間をリセットします。ダストボックスお手入れ後以外は「おそうじリセット」スイッチを押さないでください。フィルターおそうじメカ運転の動作確認はリモコンの「」で行ってください。

#### お願い

- エアコン運転中やおそうじメカ運転中に、ダストボックスのストッパーを外さないでください。故障の原因になります。

# 詳しく知りたい

使用の前に

使いかた

お手入れ

詳しく知りたい

困ったとき

## 運転・機能

## 解説

### 冷房

(推奨温度 28℃)

→ 8ページ

### 暖房

(推奨温度 20℃)

→ 8ページ

#### <体感冷房・体感暖房運転について>

「体感」を「入」に設定すると、ムーブアイが左右に動作し、室温だけでなく床や壁などの温度、人の位置や動きを考慮した運転を行います。室内機に表示される温度は体感温度、リモコンに表示される温度は、設定体感温度になります。

- ご購入時の設定は「入」です。

#### <マニュアル冷房・マニュアル暖房運転について>

「体感」を「切」に設定すると、ムーブアイは動作せず、冷房運転時にしつどの調整はできません。室温だけを目安に運転し、ムーブアイ・不在の設定ができなくなります。

#### <さらっと除湿冷房について>

体感冷房時は冷房運転と除湿運転を自動で切り替えます。設定した温度に近づくまでは冷房運転でお部屋の温度を下げ、設定した温度に近づいたときは除湿運転に切り替えてしつどを下げる運転を行います。設定したしつどに近づいたり、室温が上昇したときは、再び冷房運転に戻ります。

- ハイブリッド節電のときは、除湿運転には切り替わりません。

#### <設定温度・しつどについて>

設定する温度は0.5℃ずつ変えられます。(設定できる範囲は16～31℃です)

設定するしつどは10%ずつ変えられます。(設定できる範囲は40～60%です)

設定温度を16℃または31℃にしたり、設定しつどを40%または60%にすると、「ピピッ」と音がします。リモコンに表示される温度は室温ではなく、「体感」が「切」のときは設定温度、「体感」が「入」のときは設定体感温度になります。

#### <霜取り運転について>

外気温度が低く、しつどが高いと、暖房運転時に室外機に霜が付くことがあり、エアコンが自動で霜を溶かす運転を行います。霜を溶かす間は、上下風向フラップは水平になり、風が止まります。(最大10分間)溶かした霜は室外機下面の排水口から排水します。

霜取り運転中の室内温度低下を抑えるため、霜取り運転を行う直前に強めの暖房を行い(プレヒート)、お部屋の温度を上げることがあります。(室温キープシステム)

また、霜取り運転終了後、すばやく吹出温度を高めるために、上の上下風向フラップが水平吹き、下の上下風向フラップが下向き状態になることがあります。(急速Wヒート)

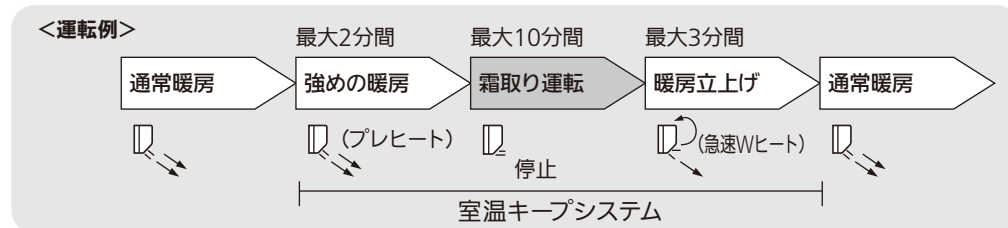

- 暖房運転時、室温(体感温度)が設定温度に近づくと、お部屋の暖め過ぎを防ぐため自動的に上下風向フラップを水平にし、風を弱める運転をします。
- 外気温度によってはお部屋が暖まるまで、冷えるまで時間がかかる場合があります。
- 暖房運転の開始時に暖かい風を出す準備をしている間は上下風向フラップが水平になり、風が出ないことがあります。(約3分間)
- 暖房運転開始時に吹出温度を早く高めるため、上の上下風向フラップが水平向き、下の上下風向フラップが下向きの状態の風向になることがあります。(急速Wヒート)



#### <再熱除湿方式について>

除湿運転は再熱除湿方式で、お部屋の温度低下を抑えた除湿を行います。

設定するしつどは10%ずつ変えられます。(設定できる範囲は40～60%です)

設定しつどを40%または60%にすると、「ピピッ」と音がします。

- 除湿運転のときは、温度を設定することはできません。
- 除湿運転を開始すると、室温を正しく検知するため送風運転を約3分間行います。
- お部屋の湿気が多いとき、外気温度が低いときなどはしつどが下がらない場合があります。
- 消費電力は温度・しつどの条件で異なります。
- 除湿運転とハイパワー運転は同時に設定できません。

### 除湿

(推奨しつど 60%)

→ 8ページ



運転・機能

解説

送風

→ 8ページ

- 送風運転では、温度・しつどや体感・ムーブアイ・ハイパワー運転は設定できません。またムーブアイも動きません。ただし自然風を設定するとムーブアイは動き、人のいる位置を検知します。
- 送風運転中は室外機は停止しています。
- 送風運転中に を押すと、風速を変更できます。

風の調節

(風速・風向)

→ 14、15ページ

<風速>

- 自動** ... 暖房運転時：お部屋が寒いときは風を強めにし、お部屋が暖かくなると風を弱めにします。冷房運転時：お部屋が暑いときは風を強めにし、お部屋が涼しくなると風を弱めにします。
- ロング** ... 最大風量になり、送風音も大きくなります。風を遠くまで届けたいときに選んでください。暖房運転時、風上下で自動を設定している場合、風向きは一段階、上向きになります。
- 静** ... 最小風量になります。風の音が気になるときに選んでください。ただし、お部屋の冷えや暖まりが弱くなるときがあります。

<風上下>

- 上下風向は、冷房・除湿と暖房では風向の角度が異なります。
- 自動** ... 冷房・除湿・送風運転時は水平吹き、暖房運転時は下吹きになります。
- スイング** ... 一定の間隔をおいてスイングします。スイングの上端と下端でしばらく上下風向フラップが止まります。
- 風向** ... お好みに合わせて選んでください。→ 14、15ページ
- (1)~(5) ● 冷房・除湿・送風運転時は、風向は真下に向きません。  
● 左右で同じ上下風向を選んでも、上下風向フラップの位置が左右でずれることがあります。

上下風向フラップの実際の動作範囲

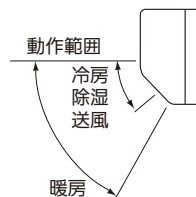

<上下風向フラップのスイング範囲について>

風速設定	冷房・除湿・送風	暖房
ロング以外設定時	(1) ~  (5)	(2) ~  (5)
ロング設定時	(1) ~  (3)	(2) ~  (3)

- 風速と風上下を「自動」に切り替えたときや風左右を に切り替えたときは、「ピピッ」と音がします。
- 風上下・風左右を調節すると、風あて・風よけ・ムラなし運転は解除されます。
- 運転中に、上下・左右風向フラップを手で動かして、風向の調整をしないでください。故障の原因になります。

<風左右>

- 風左右は、冷房・除湿運転と暖房運転では、風向の角度が異なります。
- 「風あて」「風よけ」「ムラなし」を選択した場合、風上下・風左右は自動で動きます。

ムーブアイ

→ 14、15ページ

ムーブアイで人のいる場所を検知し、自動で気流をコントロールします。

- 風あて** ... 人のいるエリアを中心に風を送ります。2つの離れたエリアに人がいるときは、個別の体感温度コントロールを行います。
- 風よけ** ... 人をよけた風を送り、風あたり感を抑えます。
- ムラなし** ... ムーブアイがお部屋の中で人のいることが多い生活エリアを学習しています。(学習エリア) 学習エリアの温度ムラを抑える気流で運転します。ムーブアイの検知した床面と天井面の温度差が大きいときは上下風向フラップを水平向きにして空気を循環させることがあります。
- 個別の体感温度コントロール
    - 「風あて」設定時に2つの離れたエリアにいる人の体感温度に差があるときは、上下風向フラップの角度を自動で調整して風の強さを変えることにより、個別の体感温度コントロールを行います。
    - 前後に隣接したエリアに人がいるときや3か所以上のエリアに人がいるときは、個別の体感温度コントロールを行いません。
  - 「風あて」は冷房では頭上、暖房では足元に向ける風向になり、直接体にはあたらないことがあります。
  - ご購入時の設定は「風あて」です。
  - 「風よけ」を設定しても、風あたりが気になるときは、風上下・風左右で風向を調節してください。
  - 「体感」を「切」に設定すると、「風あて」「風よけ」「ムラなし」は設定できません。
  - 生活エリアのリセット：引越しやお部屋の模様替えをした場合、生活エリアをリセットしてください。
  - 運転中にリモコンの を長押し(約2秒間)すると「ピピッ」と鳴り、生活エリアがリセットされます。

# 詳しく知りたい(つづき)

ご使用の前に

使いかた

お手入れ

詳しく知りたい

困ったときに

## 運転・機能

## 解説

**不在省エネ** …… お部屋に人がいないことを検知してから約10分たつとひかえめ運転に切り替わります。ひかえめ運転中に人がいることを検知したときは、不在省エネ前の運転に戻ります。  
 冷房時…… 温度が少し高めになります。  
 暖房時…… 温度が少し低めになります。  
 除湿時…… 設定しつどが約10%上がります。

**不在停止** …… ひかえめ運転に切り替えてから、約3時間人を検知しないと、自動で運転を停止します。運転を停止した後に人を検知しても運転を再開しません。リモコンで運転を再開させてください。

### <運転例>

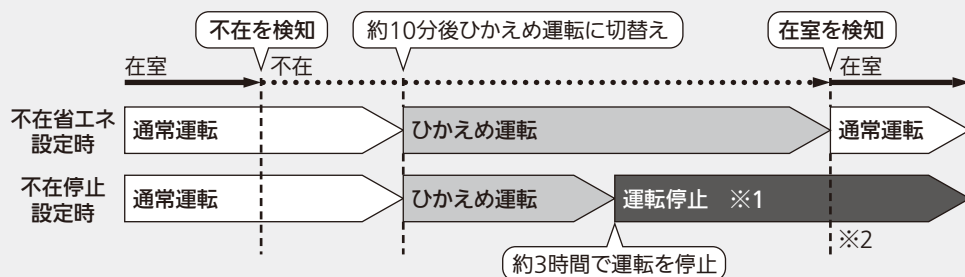

### 不在

(ご購入時=切)

→ 14、15ページ

※1 運転中に一度でも人を検知していないと、「不在停止」を設定していても停止しません。  
 ※2 不在停止設定時での運転停止後に運転を再開したいときは、リモコンを使用して運転を開始してください。

- 次のような場合、ムーブアイで人を検知できず、人がいてもひかえめ運転、運転停止することがありますので、「切」に設定することをおすすめします。
  - 真夏など、床や壁の温度が高く、人体との温度差が少ないとき
  - 布団を被ったり、厚着をして肌が表れていないとき
  - 小さなお子さまやペット、厚着をしている人など、熱源を感知できないとき
  - ムーブアイの検知範囲にいないとき → 4ページ

- 不在省エネ運転時は、リモコンの温度やしつどの表示は変わりません。
- 不在停止で運転を停止しても、リモコンの表示は運転中のままで変わりません。再び運転するときは、一度 (運転 切入) を押したあと、もう一度 (運転 切入) を押して運転をしてください。
- 切タイマーを予約している場合は、切タイマーを優先します。
- 送風運転時やハイパワー・ねむり運転時は不在省エネ、不在停止を行いません。
- 「体感」を「切」に設定している場合は、不在の設定はできません。

「入」に設定すると、最大電流値を約25%抑えます。

### ピークカット

(ご購入時=切)

→ 14、15ページ

形名	入	切	形名	入	切
MSZ-JXV225	約11アンペア	約15アンペア	MSZ-JXV365	約15アンペア	約20アンペア
MSZ-JXV255	約11アンペア	約15アンペア	MSZ-JXV365S	約5.5アンペア	約7.5アンペア
MSZ-JXV285	約15アンペア	約20アンペア	MSZ-JXV405S	約15アンペア	約20アンペア
MSZ-JXV285S	約5.5アンペア	約7.5アンペア	MSZ-JXV565S	約15アンペア	約20アンペア



# 故障かな?と思ったら

修理を依頼される前に、次の点を確認してください。

故障かな?	お答えします。
<b>運転しない／停止しない</b> 運転しない 本体表示が出ない 再度、運転しても3分ほど動かない 暖房運転開始時に風が出ない 室内機に「[L]」と表示され、動かない 室内機に「[L]」と表示され、冷房運転開始時に約1分間、風が出ない 運転を停止しても室内機に「[L]」と表示され、風が止まらない フラップが開かない フラップが閉まらない ムーブアイが動かない 暖房運転中に約10分ほど運転が停止する	<ul style="list-style-type: none"> <li>● エアコン専用のブレーカーが切れていませんか?</li> <li>● 電源プラグが外れていませんか?</li> </ul>
	<ul style="list-style-type: none"> <li>● エアコン保護のため、止まっています。約3分後に運転しますので、しばらくお待ちください。</li> </ul>
	<ul style="list-style-type: none"> <li>● 暖かい風を出す準備をしています。しばらくお待ちください。(約3分間)</li> </ul>
	<ul style="list-style-type: none"> <li>● 抗菌・金属コートフィルターの位置合わせをしています。「[L]」が消灯するまで、しばらくお待ちください。</li> </ul>
	<ul style="list-style-type: none"> <li>● 内部クリーン運転を設定していませんか? 運転開始時に、エアコン内部のニオイを抑制するスタート脱臭運転を行うので、約1分間、送風を停止します。 <a href="#">→ 16ページ</a></li> </ul>
	<ul style="list-style-type: none"> <li>● 内部クリーン運転を設定していませんか? 内部クリーン運転を設定していると、運転停止時に内部クリーン運転を行います。 <a href="#">→ 16ページ</a></li> </ul>
	<ul style="list-style-type: none"> <li>● 左右風向フラップが正しく取付けられていますか? 左右風向フラップが正しく取付けられていないと、上下風向フラップに当たり、正しく動作しないことがあります。また、しっかり取付けられていないと露たれの原因になります。 <a href="#">→ 23ページ</a></li> </ul>
	<ul style="list-style-type: none"> <li>● 「体感」を「切」に設定していませんか? 「体感」を「切」に設定すると、ムーブアイが固定されます。 <a href="#">→ 14、15ページ</a></li> <li>● 送風運転にしていませんか?</li> </ul>
<b>リモコン</b> リモコン信号を受信しない リモコンの表示が出ない リモコンの表示がうすい 表示部のバックライトが点灯しない	<ul style="list-style-type: none"> <li>● 乾電池が消耗していませんか? <a href="#">→ 7ページ</a></li> <li>● 乾電池の取付けが(+) (-) 逆になっていませんか? <a href="#">→ 7ページ</a></li> <li>● 乾電池を入れたとき、「リセット」ボタンを押し忘れていませんか? <a href="#">→ 7ページ</a></li> <li>● テレビやビデオのリモコンのボタンが押されたままになっていませんか? テレビやビデオのリモコンのボタンが押されたままになっていると、リモコンの信号を受信しないことがあります。リモコンラック(小物入れ)に収納したリモコンの詰め過ぎにより、ボタンが押されていることがあります。</li> <li>● お部屋の温度が低いときはリモコンの信号を受信しにくい場合があります。</li> <li>● 明るい場所では、表示部のバックライトが点灯していてもわかりにくい場合があります。</li> </ul>
	<b>冷えない／暖まらない／しつどが下がらない</b> 冷えない 暖まらない 冷房運転中に冷たくない風が出る 設定したしつどにならない

# 故障かな?と思ったら(つづき)

修理を依頼される前に、次の点を確認してください。

## 故障かな?

## お答えします。

### 冷える

冷房・除湿運転時  
冷え過ぎる

- 冷房運転時に温度、風向の設定は適切になっていませんか? → 8、14、15、25ページ
- 外気温度が低いときは、室温が低下することがあります。

### 水漏れ／霧が出る

室内機の吹出口や吸込口から霧や湯気が出る

- 冷房運転時に、お部屋の空気中に含まれる水分がエアコンから吹き出す冷たい風により急速に冷やされ霧状になるためです。
- 暖房運転時に、室外機に付いた霜を溶かす霜取り運転を行うことがあります。室内のしつどが高いときに霜取り運転を行うと、室内機の熱交換器に結露が生じ、その状態で暖房運転を再開すると結露水が蒸発し、吸込口から湯気が出て、白い煙に見えることがあります。

室内機から水が漏れる

- 前面パネルがしっかり取付けられていますか? しっかり取付けられていないと露たれの原因になります。 → 23ページ
- 室外のドレンホースの先端がつぶれたり、持ち上がったっていませんか? 以上のことを確認して、直らないときは、「お買上げの販売店」にご相談ください。

室外機から水や湯気が出る

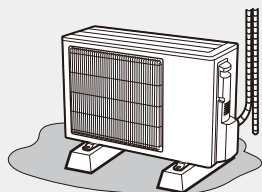

- 冷房運転時に、冷えた配管(接続部)や室外機下面に水滴が付き、滴下するためです。
- 暖房運転時に、室外機に付いた霜を溶かすときに、水や湯気が出るためです。湯気が白い煙に見えることがあります。 → 24ページ
- 暖房運転時に、熱交換器に付いた水が滴下するためです。温度(しつど)によって、水の量は異なります。故障ではありませんが、濡れてお困りのときは、「お買上げの販売店」へ排水工事のご相談をお願いします。なお、一部寒冷地域では室外機氷結のおそれがあり、工事できない場合があります。

風が右(左)に向かない

- 据付位置設定が間違っていないですか? リモコンで据付位置を正しく設定してください。 → 7ページ

冷房・除湿運転中  
上下風向が途中で変わる  
調節がきかない

- 上下風向フラップを下向きの状態 (3) ~ (5) にして約30分~1時間たつと、上下風向フラップから水滴が滴下するのを防ぐため、自動で風向が変わり (2) になります。

「風よけ」にしても、風があたる  
「風あて」にしても、風が来ない

- ムーブアイが人を検知しにくい場合があります。風向がご希望にそわないときは、上下風向・左右風向を調節することができます。 → 14、15、25ページ

冷房運転中  
設定温度になっても風が止まらない

- 冷房運転時、室温(体感温度)が設定温度になっても、室内機の風は止まりません。設定した風速で運転します。

### 風

暖房運転開始時や運転中  
上下風向が途中で変わる  
調節がきかない  
風が止まる

- 運転開始時に暖かい風を出す準備をしている間は、上下風向フラップが水平になります。(約3分間)
- 室外機に付いた霜を溶かしています。(霜取り運転) 約30分~90分間に1回程度動作することがあります。外気温度が低く、しつどが高いときに霜が付きやすくなります。霜取り運転中は、冷たい風が出るのを防ぐため、しばらく上下風向フラップが水平になり、風が止まります。霜取り運転は最大10分間で終了します。その後、暖房運転を再開しますが、外気温度によっては、暖かい風を吹き出すための準備に、さらに数分かかることがあります。
- 室温(体感温度)が設定温度より上がったときは、暖め過ぎを防ぐため室外機を停止します。このとき冷たい風が出るのを防ぐため、しばらく上下風向フラップが水平になり、微風運転になります。
- 運転開始時に室外機が正常に動作するか確認するために、最大15分間風速を固定して運転するときがあります。そのままお待ちください。

風が強弱を繰り返す

- ハイブリッド冷房、自然風を設定していませんか? 自然のリズムで、風の強さが変化する運転になります。 → 9ページ

## 故障かな？

## お答えします。

### 自動清掃

「手動掃除」ボタンを押しても、フィルターおそうじメカ運転を行わない

- 冷房や暖房などの運転中ではありませんか？  
冷房や暖房などの運転中は、「手動掃除」ボタンを押しても、フィルターおそうじメカ運転は行いません。
- 室内機の体感温度モニターが「**[L]**」の表示になっていませんか？  
内部クリーン運転中に「手動掃除」ボタンを押した場合、内部クリーン運転後にフィルターおそうじメカ運転が始まります。 → 17ページ
- 室内機の体感温度モニターが「**dL**」と表示していませんか？  
お手入れが終わったら室内機の「おそうじリセット」スイッチを押して、運転開始時や停止時に体感温度モニターが「**dL**」と表示していないことを確認してください。
- 室内機の体感温度モニターが「**[L]**」と点滅表示していませんか？  
ダストボックス、抗菌・金属コートフィルターが正しく取付けられているか確認してください。 → 22ページ  
再度、「手動掃除」ボタンを押して、体感温度モニターが「**[L]**」と点滅したときは、「お買上げの販売店」にご連絡ください。 → 35ページ
- “ピピピッ”と鳴りませんか？  
リモコンの「手動掃除」ボタンを連続して押すと、約30分間動かないことがあります。もう一度手動フィルター掃除運転を行うときは、約30分後に行ってください。 → 17ページ

冷房・暖房などの運転中に運転が止まり、フィルターおそうじメカ運転を開始する

- すべての運転モードにおいて約50時間連続運転すると、自動で運転を停止して、フィルターおそうじメカ運転を行います。(約5分間)  
フィルターおそうじメカ運転終了後、元の運転に戻ります。 → 17ページ

### 変色

室内熱交換器右端のアルミフィンが変色して焦げたようになっている

- 室内熱交換器製造時点で変色したものです。(溶接の熱でアルミフィン表面の樹脂コーティングが変色します) エアコンの運転によるものではありません。また、熱交換器の性能にも影響はありません。

### 汚れ

室内機の周辺の天井や壁が黒く汚れる

- お部屋の環境により、空気中のちりやほこりが、エアコンによる空気循環や静電気で天井や壁などに付着するためです。エアコン周辺もこまめにお掃除することをおすすめします。また、上下風向の設定を調節し、天井にあたる風を弱めることで防ぐことができる場合があります。

### 音

“ピシッ”、“ガチッ”という音

- 温度変化で前面パネルなどが膨張、収縮によりこすれて、音が出ることがあります。
- 冷媒制御弁が動作する音です。(冷媒・除湿運転時)

水が流れる音、“プシュッ”という音

- エアコン内部を冷媒が流れているときに出る音や冷媒の流れが切り替わるときに出る音です。

“ポコポコ”という音

- 換気扇をご使用の際、ドレンホースから室外の空気を吸い込むことがあります。このとき、ドレンホース内の水が空気と一緒に吸い上げられることで出る音です。お部屋の給気口を開けることで改善されることがあります。風が強いときにも音が発生する場合がありますので、ドレンホースの先端を風が当たらない方向へ向けてください。  
対策部品「ドレンエア逆流防止部品」(別売部品:形名MAC-850GB)も用意しています。取付けは「お買上げの販売店」へご相談ください。

エアコン停止中  
フィルターおそうじメカ運転中  
“カサカサ”、“ソー”、“カタカタ”という音

- 抗菌・金属コートフィルターを清掃している音です。
- 内部クリーン運転を設定しているときは、内部クリーン運転後に、フィルターおそうじメカ運転を行うことがあります。 → 16、17ページ
- 音が気になるときは、自動でフィルターおそうじメカ運転を行わないようにすることができます。 → 31ページ

フィルターおそうじメカ運転中  
“ガタッ”という音、連続して“ガタガタ”という音

- ダストボックス、抗菌・金属コートフィルターが正しく取付けられ、ストッパーで固定されているか確認してください。 → 22ページ



# 故障かな?と思ったら(つづき)

修理を依頼される前に、次の点を確認してください。

## 故障かな?

## お答えします。

### 二 オ イ

エアコンの風がにおう

- エアコンが壁やじゅうたん、家具、衣類などにしみこんだ二オイを吸い込んで、風を吹き出すためです。
- 長期間ご使用のエアコンは熱交換器やファンが汚れて二オイを発生する場合があります。また、新築時のお部屋などでは多少の二オイを発生する場合があります。エアコンの清掃をおすすめします。  
→ 18~23ページ
- それでも解決しないときは専門業者による内部洗浄をおすすめします。

### 表 示

室内機の表示が見えにくい

- 前面パネルをきちんと閉めていないと、正しく表示されません。  
→ 23ページ
- ねむり運転中は、表示が暗くなります。  
→ 11ページ
- ハイブリッド運転中は、表示が暗くなります。

体感温度モニターの温度がお部屋の温度計と合わない  
リモコンの設定と合わない

- 「体感」を「入」にしているときは、体感温度を表示しています。室温とは異なるため、温度計とは合わないことがあります。
- ハイパワー運転を設定しているときは、冷房運転時は3℃低め、暖房運転時は3℃高めに表示します。

### そ の 他

前面パネルが閉まらない

- 前面パネル、ダストボックス、抗菌・金属コートフィルターがしっかり取付けられているか確認してください。  
→ 22, 23ページ

製品の外観に線やキズが見える

- プラスチックを成形するときに現われる線(ウェルドライン)が、ヒビやキズに見ることがあります。製品の使用には問題ありません。

以上のことをお調べになって、それでも不具合があるときは使用を中止し、「お買上げの販売店」にご相談ください。

## 室内機にこんな表示が出たら

こんなとき	表示内容	調べるところ
運転を開始しても 運転しない	体感温度モニターに  運転ランプも点滅	上下風向フラップの安心ストッパーが外れている可能性があります。安心ストッパーが“カチツ”と音がするまで確実に取付けてください。 → 23ページ
冷房または 暖房運転中	体感温度モニターの表示が点灯 	体感温度は8~37℃まで0.5℃きざみで表示します。7.5℃以下はLo、37.5℃以上はHiと表示します。
運転開始時または 停止時	体感温度モニターの表示が点灯 	ダストボックスのお手入れ時期が来たことをお知らせしています。ダストボックスをお手入れしてください。 → 20, 22ページ
運転開始時または 停止時	体感温度モニターの表示が点灯 	フィルターおそうじメカ運転の自動運転設定を解除し、エアコンの運転積算時間が約50時間を経過すると、運転開始時と停止時に、体感温度モニターにFCと表示します。リモコン操作から手動でフィルターおそうじメカ運転を行ってください。 → 17, 31ページ
運転中または 停止中	体感温度モニターの表示が点滅 	抗菌・金属コートフィルター、ダストボックスが正しく取付けられているか確認してください。 → 22ページ
運転中または 停止中	体感温度モニターの表示が点灯 	フィルターおそうじメカ運転や抗菌・金属コートフィルターの位置合わせをしています。 [CL]の表示が消灯するまで、しばらくお待ちください。(最大2分間) → 17ページ 内部クリーン運転で、スタート脱臭、内部クリーン運転を行っています。 → 16ページ
運転しない	体感温度モニターの数字が点滅  運転ランプも点滅	故障ですので、電源プラグを抜き、お買上げの販売店か「三菱電機ご相談窓口・修理窓口」に修理を依頼してください。その際、点滅している数字をお知らせください。(点滅している数字は一例です。他の数字が出ることもあります) → 35ページ

以上のことをお調べになって、それでも不具合があるときはすみやかに電源プラグを抜き、「お買上げの販売店」か「三菱電機修理窓口」に修理を依頼してください。  
→ 35ページ

ご使用の前に

使いかた

お手入れ

詳しく知りたい

困ったときに

# 知っておいていただきたいこと

## 室内機のスイッチについて

室内機のスイッチで応急運転や静音設定の設定・解除、フィルターおそうじメカ運転の自動運転設定の解除ができます。

スイッチ	操作	動作
応急運転	1回押し	応急運転の開始と停止
	長押し	静音設定と標準設定の切替え
おそうじリセット	1回押し	ダストボックスのお手入れまでの運転積算時間のリセット →23ページ
	長押し	フィルターおそうじメカ運転の自動運転設定と解除

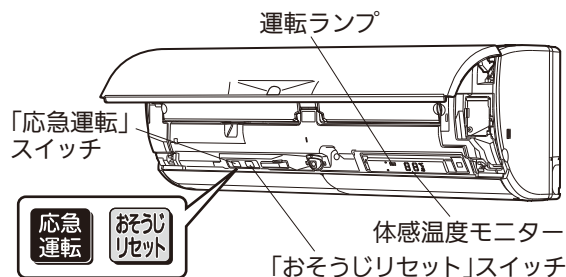

## リモコンが使えないとき(応急運転)

リモコンが故障したり、乾電池が消耗したときには、室内機の「応急運転」スイッチで運転できます。

- 1 「応急運転」スイッチを押す  
押すごとに次の順で切り替わります。  
応急冷房 → 応急暖房 → 停止

※これ以外の運転はできません。  
最初の30分間は温度調節が働かず、  
風速 ■■■ (強) の連続運転になります。

<体感温度モニターの表示>

応急冷房    応急暖房  
L            H

30分後の運転内容は次のようになります。

運転内容	応急冷房	応急暖房
設定温度	24℃	24℃
風速	■■ (中)	■■ (中)
上下風向フラップ	自動	自動

## 静音設定について

冷房・暖房運転時に、室内機から出る風の音が気になるときは、風量を抑えた静音設定にすることができます。風量を抑えた運転を行うため、「標準設定」よりお部屋の冷えや暖まりが遅くなる場合があります。

風速設定の自動、■ (弱)、■■ (中)、■■■ (強)、ロングが風量を抑えた設定になります。静の設定は変更されません。除湿・送風運転時の風速設定は変更できません。

### 静音設定にするとき

- 1 電源プラグをコンセントに差込む
- 2 「応急運転」スイッチを“ピピッ”と鳴るまで長押しする(約5秒間)  
※運転ランプが点灯して応急冷房で運転しますが、そのまま「応急運転」スイッチを長押ししてください。“ピピッ”と鳴れば設定完了です。リモコン操作で好みの運転を選択してください。

### 標準設定に戻るとき

- 「応急運転」スイッチを“ピッ”と鳴るまで長押しする(約5秒間)  
「応急運転」スイッチを長押しする(約5秒間)ごとに、次の順で切り替わります。  
静音設定(ピピッ) → 標準設定(ピッ)

## フィルターおそうじメカ運転の自動運転設定の解除について

### 自動運転設定を解除するとき

- 運転停止中で、フィルターおそうじメカ運転が停止しているときに、「おそうじリセット」スイッチを“ピピッ”と鳴るまで長押しする(約10秒間)  
※押すとすぐに“ピッ”と鳴りますが、そのまま長押ししてください。“ピピッ”と鳴れば設定完了です。

「おそうじリセット」スイッチを長押しする(約10秒間)ごとに、右の順で切り替わります。

### 自動運転設定に戻るとき

- 運転停止中で、フィルターおそうじメカ運転が停止しているときに、「おそうじリセット」スイッチを“ピピピッ”と鳴るまで長押しする(約10秒間)  
※押すとすぐに“ピッ”と鳴りますが、そのまま長押ししてください。“ピピピッ”と鳴ればフィルターおそうじメカ運転を自動で行う設定に戻ります。

フィルターおそうじメカ運転自動設定解除(ピピッ)  
フィルターおそうじメカ運転自動設定(ピピピッ)

フィルターおそうじメカ運転の自動設定を解除した状態で、エアコンの運転積算時間が約50時間を経過すると、運転開始時および停止時に体感温度モニターは「FL」と表示します。「FL」と表示したら「手動掃除」ボタンを押し、フィルターおそうじメカ運転を行ってください。→17ページ



# 知っておいていただきたいこと(つづき)

## 運転について

- 右表の外気温度の環境以外で運転すると保護装置が働き、運転ができない場合があります。
- しつどが80%以上の室内で長時間冷房・除湿運転すると、室内機の吹出口などに露が付き、滴下する場合があります。
- 冷房・除湿運転時、右表より低い外気温度で運転すると室内機が凍結するおそれがあります。
- 停電でエアコンが停止すると、停電が復旧してもエアコンは停止したままです。リモコンの(運転 切入)を押して、再度運転してください。

運転	運転可能な外気温度
冷房運転	約21~43℃
除湿運転	約1~43℃
暖房運転	24℃以下

## 長期間ご使用にならないとき

エアコンの故障を防ぎ、長くご使用いただくために次のことをしてください。

- 1 エアコン内部を清潔に保つために、夏場は、約10分間の冷房運転をしたあと、内部クリーン運転を行う  
冬場は、約10分間の暖房運転を行う [→ 16ページ](#)
- 2 運転を停止後、電源プラグを抜くかブレーカーを切る
- 3 液漏れによる故障をさけるためにリモコンから乾電池を取り出す

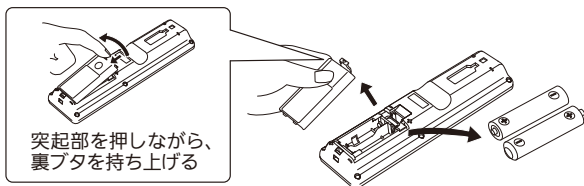

## 再度使い始めるとき

- 1 ダストボックスにたまったほこりを捨て、取付ける
- 2 室内機・室外機の吹出口・吸込口がふさがれていないことを確認する
- 3 アース線が外れていないことを確認する  
室内機側に取付けてある場合もあります



## 据付時、使用時の注意

- ルームエアコンの据付は販売店にご依頼ください。また、次の場所への据付はさけてください。

- 可燃性ガスが漏れるおそれのある所
- 高周波機器、無線機器などがある所
- 機械油が多い所
- 海浜地区など塩分が多い所
- 温泉地など硫化ガスが発生する所
- 油の飛まつや油煙がたちこめる所
- 積雪により室外機がふさがれる所
- クレーン車、船舶など移動するものへの設置

※室内機の排水ホースからの排水は、水はけのよい所にしてください。

※風通しが悪くショートサイクルが起きやすい所では、冷房・暖房能力および消費電力が10%程度悪化する場合があります。その場合、吹出ガイド(別売部品)をお使いになると、冷房・暖房能力および消費電力の改善が図れます。

- 据付にあたってはエアコンの質量に十分に耐え、振動が増大しない場所を選んでください。
- 室内機の電源コードの余りを吸込口に載せないでください。フィルターおそうじメカ運転の不具合の原因になります。
- 室外機の吹出口からの温風や運転音が隣家の迷惑にならない場所を選んでください。
- 室外機の吹出口近くにはものを置かないでください。機能低下や運転音増大のもとになります。

- 室外機の汚れが気になる場合は、中性洗剤を溶かしたぬるま湯を布に含ませて拭いてください。
- 寒冷地では氷結防止のため、霜取り運転での排水がたまらずに円滑に流れるように配慮してください。氷結するとお部屋が暖まりにくくなったり、故障の原因になることがあります。
- 使用中、異常音がするときは、「お買上げの販売店」にご相談ください。

テレビ・ラジオのアンテナとエアコン(室外機)は3m以上離してください。電波の弱い地域では、テレビ・ラジオなどにノイズが入る場合があります。その場合はノイズが入らなくなるまで離してください。火災警報器と室内機の吹出口は1.5m以上離してください。

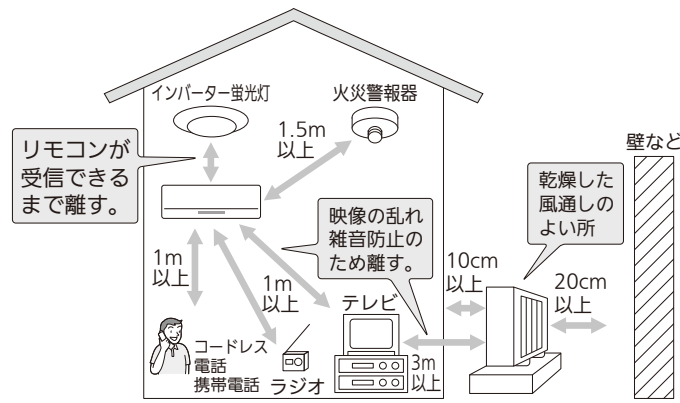

## 注意

- 新築物件やリフォームなどの内装工事、床面のワックスがけ時にはエアコンの運転をさけてください。作業終了後にエアコンを運転する場合は十分に換気を行ってください。ワックスなどの揮発成分がエアコン内部に付着し、水漏れや露飛びの原因になることがあります。

## 電気工事についての注意

- 電源は必ずエアコン専用回路にしてください。
- ブレーカー容量は必ず守ってください。  
100V用機種はAC100Vで、200V用機種はAC200Vで使用してください。

## 移設は専門業者へ依頼

- 増改築・引越しのためエアコンを取外したり、再度据付けるときは、専門の知識と技術が必要です。

## 長期使用製品安全表示制度に基づく本体表示について

(本体への表示内容)

※経年劣化により危害の発生が高まるおそれがあることを注意喚起するために電気用品安全法で義務付けられた以下の表示を本体の銘板近傍に行っています。

【製造年】本体の銘板の中に西暦4桁で表示してあります。



※【設計上の標準使用期間】 10年  
設計上の標準使用期間を超えてお使いいただいた場合は、経年劣化による発火・ケガなどの事故に至るおそれがあります。

(設計上の標準使用期間とは)

※ 運転時間や温湿度など、以下の標準的な使用条件に基づく経年劣化に対して、製造した年から安全上支障なく使用することができる標準的な期間です。

※ 設計上の標準使用期間は、無償保証期間とは異なります。また、一般的な故障を保証するものでもありません。

■ 標準使用条件 JIS C 9921-3による

環境条件	電源電圧／周波数	製品の定格電圧による／50Hz・60Hz共通	
	室内温度	冷房 27℃(乾球温度)	暖房 20℃(乾球温度)
室内湿度	冷房 47%(湿球温度19℃)	暖房 59%(湿球温度15℃)	
室外温度	冷房 35℃(乾球温度)	暖房 7℃(乾球温度)	
室外湿度	冷房 40%(湿球温度24℃)	暖房 87%(湿球温度6℃)	
設置条件	製品の据付説明書による標準設置		
負荷条件	住宅	木造平屋、南向き和室、居間	
	部屋の広さ	製品機種能力に見合った広さの部屋(畳数)	
想定時間	1年間の使用日数	東京モデル 冷房 6月2日から9月21日までの112日間	暖房 10月28日から4月14日までの169日間
	1日の使用時間	冷房 9時間/日	暖房 7時間/日
	1年間の使用時間	冷房 1008時間/年	暖房 1183時間/年

- 設置状況や環境、使用頻度が上記の条件と異なる場合、または、本来の使用目的以外でご使用された場合は、設計上の標準使用期間より短い期間で経年劣化による発火・ケガなどの事故に至るおそれがあります。

## 廃棄時の注意

- 家電リサイクル法では、お客さまがご使用済みのルームエアコンを廃棄される場合は、収集・運搬料金と再商品化等料金(リサイクル料金)をお支払いいただき、対象品を販売店や市町村に適正に引き渡すことが求められています。
- 電池を廃棄する場合は、「各自治体の指示」に従って廃棄ください。プラス(+)・マイナス(-)端子に絶縁テープを貼るなどして、絶縁状態にしてから廃棄ください。

## フロンの「見える化」表示について



家庭用エアコンにはGWP(地球温暖化係数)が675のフロン類(R32)が封入されています。地球温暖化防止のため、移設・修理・廃棄などにあたってはフロン類の回収が必要です。

この表示は、家庭用エアコンに温暖化ガス(フロン類)が封入されていることを、ご認識いただくための表示です。エアコンの取外し時はフロン類の回収が必要です。〈廃棄時には家電リサイクル法の制度に基づき適正な引き渡しをしていただければ、確実にフロン類の適正処理がなされます。〉

# 問い合わせと修理を依頼される前に

修理を依頼される前にもう一度、次のことをご確認ください。

こんなときは、故障ではありません。

「故障かな?と思ったら」をもう一度確認してください。 → 27~30ページ

冷房・暖房運転中に...

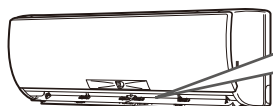

上下風向フラップが  
水平になる

〈冷房運転〉

運転中に上下風向フラップから水滴が滴下するのを防ぐために、自動で風向が変わることがあります。 → 28ページ

〈暖房運転〉

運転開始時、霜取り運転中、設定温度を超えたときは、上下風向フラップが水平になります。 → 28ページ

室外機から...

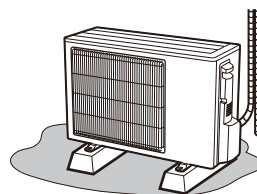

水または湯気が出る

運転中は室外機から水や湯気が出る場合があります。 → 28ページ

ホームページの「よくあるご質問動画集」からもご確認ください。

- パソコンからは下記のURLをご入力ください。  
<http://www.MitsubishiElectric.co.jp/lsg/faqmovie/>
- スマートフォン\*からは右記の二次元コードからご確認ください。



運転を止めたのに止まらない

■ 体感温度モニターに「FL」と表示される  
内部クリーン運転が設定されて  
いませんか? → 16ページ

リモコン信号を受信しない

→ 27ページ

体感温度モニターに「FL」を  
表示し、すべての表示が点滅する

上下風向フラップを取付けてください。

→ 23、30ページ

※二次元コードの表示状態(紙面の汚れ、破損、照明の角度等)によっては、正確に利用できない可能性があります。対応機種、撮影方法等の詳細につきましては、ご利用のスマートフォンの取扱説明書をご確認ください。動画の視聴は無料ですが、通信料はお客様のご負担となりますので、ご注意ください。

こんなときは、修理を依頼する。

- → 28ページ の確認をしても室内機から水が漏れる。
- リモコンで操作できない。  
(インバーター蛍光灯を点灯したとき  
液晶、プラズマテレビの電源を入れたとき)
- 電源コードが熱くなる。  
(ゆるいコンセントを使っているとき)
- 運転ランプと体感温度モニターの数字が点滅する。
- 電源コードの一部が破れている。
- テレビやラジオにノイズが出る。  
(電波の弱い地域では増幅器の取付けをおすすめします)
- 異物を入れたり、水をかけてしまった。
- ブレーカーがたびたび切れる。

修理を依頼するときは、必ずお知らせください。

- 1.品名 三菱ルームエアコン
- 2.形名 右側イラストをもとに室内機  
をご確認ください。 → 4ページ
- 3.お買上げ日 年 月 日
- 4.故障内容(できるだけ具体的に)
- 5.ご住所(付近の目印など)
- 6.お名前 電話番号  
訪問希望日

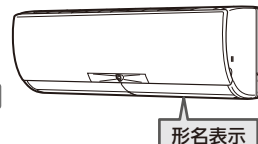

※リモコンが故障したり、リモコンを紛失したときは、  
サービス番号をお知らせください。  
サービス番号：M21 EDA 426

ご不明な点や修理については、  
「お買上げの販売店」にご相談ください。

● 転居などで、「お買上げの販売店」にご依頼できない場合 → 35ページ



# 保証とアフターサービス

## ■保証書(別添付)

- 保証書は、必ず「お買上げ日・販売店名」などの記入をお確かめのうえ、販売店からお受け取りください。内容をよくお読みのあと、大切に保存してください。

保証期間(お買上げ日より)	
5年間	冷媒回路(圧縮機、冷却器、凝縮器、本体付属配管など)
1年間	その他

## ■補修用性能部品の保有期間

- 当社は、このルームエアコンの補修用性能部品を製造打切り後10年保有しています。
- 補修用性能部品とは、その製品の機能を維持するために必要な部品です。

## ■ご不明な点や修理に関するご相談は

- 「お買上げの販売店」か下記の「三菱電機 ご相談窓口・修理窓口」にご相談ください。

## ■修理を依頼されるときは

- 「故障かな?と思ったら」→27~30ページにしたがってお調べください。
- なお、不具合があるときは、運転を停止してから、必ず電源プラグを抜くか、ブレーカーを切ってから、「お買上げの販売店」にご連絡ください。

## ●保証期間中は

修理に際しましては、保証書をご提示ください。保証書の規定にしたがって、販売店が修理させていただきます。

## ●保証期間が過ぎているときは

修理すれば使用できる場合には、ご希望により有料で修理させていただきます。点検・診断のみでも有料となることがあります。

## ●修理料金は

技術料+部品代(+出張料)などで構成されています。

- 技術料…故障診断、故障箇所の修理および部品交換・調整・修理完了時の点検などの作業にかかる料金です。
- 部品代…修理に使用した部品代金です。
- 出張料…製品のある場所へ技術者を派遣する料金です。

- この製品は、日本国内用に設計されていますので、国外では使用できません。また、アフターサービスもできません。

## ご相談窓口・修理窓口のご案内(家電品)

取扱い・修理のご相談は、まず  
**お買上げの販売店へ**

- お買上げの販売店にご依頼できない場合(転居や贈答品など)は、**各窓口**へお問い合わせください。

### ■お問合せ窓口におけるお客様の個人情報のお取り扱いについて

- 三菱電機株式会社は、お客様からご提供いただきました個人情報は、下記のとおり、お取り扱いします。
- 1.お問合わせ(ご依頼)いただいた修理・保守・工事および製品のお取り扱いに関連してお客様よりご提供いただいた個人情報は、本目的ならびに製品品質・サービス品質の改善、製品情報のお知らせに利用します。
  - 2.上記利用目的のために、お問合わせ(ご依頼)内容の記録を残すことがあります。
  - 3.あらかじめお客様からご了解をいただいている場合および下記の場合を除き、当社以外の第三者に個人情報を提供・開示することはありません。
    - ①上記利用目的のために、弊社グループ会社・協力会社などに業務委託する場合。
    - ②法令等の定める規定に基づく場合。
  - 4.個人情報に関するご相談は、お問合わせをいただきました窓口にご連絡ください。

## ご相談窓口 家電品の購入相談・取扱い方法

受付時間365日24時間

### ●三菱電機お客さま相談センター

いつもサンキュー 365日  
**0120-139-365** (無料)

■ご相談対応 平日 9:00~19:00  
土・日・祝・弊社休日 9:00~17:00  
上記以外の時間は受付のみ可能です。  
〒154-0001 東京都世田谷区池尻 3-10-3

携帯電話・PHSの場合

 **TEL 0570-077-365** (有料)

 **FAX 0570-088-365** (有料)

フリーコール・ナビダイヤルをご利用いただけない場合は  
TEL 03-3414-9655 FAX 03-3413-4049

## 修理窓口 家電品の修理の問合せ・修理の依頼

受付時間365日24時間

### ●三菱電機修理受付センター

フリーダイヤル  
**0120-56-8634** (無料)

インターネット  
**www.melsc.co.jp**

携帯電話サイト  
空メールの送り先: **fc8634@melsc.jp**  
またはバーコードからアクセス。URLをメール返信します。



携帯電話・PHSの場合

 **TEL 0570-01-8634** (有料)

 **FAX 0570-03-8634** (有料)

- 所在地、電話番号などについては変更になることがありますので、あらかじめご了承ください。
- 電話番号をお確かめのうえ、お間違えのないようにおかけください。

K14A

使用前に

使いかた

お手入れ

詳しく知りたい

困ったとき



特定の化学物質の含有が基準値以下であり、環境に配慮した設計をしています。

## 冷房・暖房兼用セパレート形(インバーター)

仕様		形名	MSZ-JXV225	MSZ-JXV255	MSZ-JXV285	MSZ-JXV285S	MSZ-JXV365	MSZ-JXV365S	MSZ-JXV405S	MSZ-JXV565S	
		-W(ウェーブホワイト) -T(ウェーブブラウン)									
冷房※1	電源		単相100V	単相100V	単相100V	単相200V	単相100V	単相200V	単相200V	単相200V	
	能力(kW)		2.2	2.5	2.8	2.8	3.6	3.6	4.0	5.6	
	消費電力(W)		450	550	615	615	950	950	1110	1850	
	運転電流(A)		4.78	5.84	6.54	3.27	10.10	5.05	5.90	9.83	
	運転音 室内機		59	61	63	63	64	64	65	65	
	(dB:音響パワーレベル) 室外機		55	58	59	59	60	60	61	63	
	面積の鉄筋アパート南向洋室		15	17	19	19	25	25	28	39	
	目安(m <sup>2</sup> ) 木造南向和室		10	11	13	13	16	16	18	25	
	暖房※2	能力(kW)	標準	2.5	2.8	3.6	3.6	4.2	4.2	5.0	6.7
			低温	3.9	4.0	5.0	5.0	5.1	5.1	7.2	7.4
消費電力(W)		標準	470	525	715	715	910	910	1090	1580	
		低温	1400	1400	1890	1890	1890	1890	3250	3250	
運転電流(A)			4.73	5.30	7.21	3.60	9.19	4.58	5.50	7.96	
(最大)			(15.0)	(15.0)	(20.0)	(13.0)	(20.0)	(13.0)	(20.0)	(20.0)	
運転音 室内機			60	62	64	64	66	66	67	68	
(dB:音響パワーレベル) 室外機			56	57	60	60	62	62	64	64	
面積の鉄筋アパート南向洋室			11	13	16	16	19	19	23	30	
目安(m <sup>2</sup> ) 木造南向和室			9	10	13	13	15	15	18	24	
通年エネルギー消費効率		6.7	6.7	6.7	6.7	5.7	5.7	5.9	5.7		
JIS C 9612:2005		6.7	6.7	6.7	6.7	5.7	5.7	5.9	5.7		
区分		A	A	A	A	C	C	C	F		
質量(kg)	室内機		15	15	15	15	15	15	16	16	
	室外機		28	28	32	32	32	32	34	36	
外形寸法(mm)	室内機	高さ295×幅799×奥行309(314)									
	室外機	高さ550×幅800(+62)×奥行285							高さ630×幅800(+62)×奥行285		

- この仕様値は、JIS規格(JIS C 9612:2013)に基づいた数値です。
  - ※1 マニュアル冷房 室内27℃、室外35℃の温度環境で最大風量(上下風向:3番、左右風向:正面)における仕様値。
  - ※2 マニュアル暖房 室内20℃、室外7℃(標準)、2℃(低温)の温度環境で最大風量(上下風向:2番、左右風向:正面)における仕様値。
  - 仕様値は50Hz・60Hz共通です。
  - 運転停止中の消費電力は0.04Wです。
  - 〔日本電機工業会自主基準による待機時消費電力測定値「0.0W」を示す〕
  - 外形寸法の室内機( )内は、据付板を付けたときの寸法です。
  - 外形寸法の室外機( )内は、サービスパネルの寸法です。
  - J-Moss(JIS C 0950:2008)の規定に基づき、対象となる6物質(鉛、水銀、カドミウム、六価クロム、PBB、PBDE)の含有についての情報を公開しております。
- 詳しくはホームページをご覧ください。 [www.MitsubishiElectric.co.jp/jmoss](http://www.MitsubishiElectric.co.jp/jmoss)

### 愛情点検



●長年ご使用のエアコンの点検を!

●ルームエアコンの補修用性能部品の保有期間は製造打切り後10年です。

こんな症状は  
ありませんか

- 焦げ臭いニオイがする。
- 電源コードプラグやコードが異常に熱い。
- 電源プラグが変色している。
- ブレーカーが頻繁に落ちる。
- 架台や吊り下げなどの取付部品が腐食、ゆるんでいる。
- 室内機から水漏れがする。
- 運転音が異常に大きい。●その他の異常や故障がある。

ご使用  
中止

故障や事故防止のため、スイッチを切りコンセントから電源プラグを外し、必ず販売店にご連絡ください。点検・修理に要する費用などは販売店にご相談ください。

お買上げ販売店名

電話

お買上げ(据付)日

年

月

日

三菱電機株式会社

静岡製作所 〒422-8528 静岡市駿河区小鹿3丁目18番1号

SG79F951H01 15/02