

MITSUBISHI

無線LANアダプター(スマートフォン用)

形名：MAC-888IF

据付工事説明書

販売店・工事店さま用







この製品の性能・機能を十分に発揮させ、また安全を確保するために、正しい据付工事が必要です。据付工事前にこの据付工事説明書を必ずお読みください。

この据付工事説明書は据付工事終了後にお客さまに確実にお渡しください。また、お客さまに、ルームエアコンの「取扱説明書」・「保証書」とともに大切に保管していただくよう依頼してください。











安全のために必ずお守りください

- ご使用の前に、この「安全のために必ずお守りください」をよくお読みのうえ取付けてください。
- ここに示した注意事項は、安全に関する重要な内容を記載していますので、必ず守ってください。







■「図記号」の意味は次のとおりです。

 警告	誤った取扱いをしたときに、死亡や重傷などの重大な結果に結びつく可能性があるもの。	 禁止	 指示を守る
 注意	誤った取扱いをしたときに、軽傷または家屋・家財などの損害に結びつくもの。	 水ぬれ禁止	 電源プラグを抜く

警告

-  **お客さま自身で取付けはしない。**
不備があると、感電・火災・アダプター本体の落下によるケガの原因になります。お買上げの販売店または専門業者に、ご相談ください。
-  **取付けは、据付工事説明書に従って確実に行う。**
取付けに不備があると、感電・火災・アダプター本体の落下によるケガの原因になります。
-  **分解・改造をしない。**
-  **心臓ペースメーカーや植込み型除細動器を装着している方の近くで使用しない。**
医療機器の誤動作の原因になります。
-  **自動ドア、火災報知機などの自動制御機器の近くには設置しない。**
誤動作による事故の原因になります。
-  **取付けは、重量に十分耐えるところに確実に行う。**
強度の不十分な所に取付けると、アダプター本体が落下し、ケガの原因になります。
-  **端子接続部に配線の外力や応力が伝わらないように固定する。**
接続や固定に不備があると、断線・発熱・発煙・火災の原因になります。
-  **据付工事部品は、必ず当社付属部品および指定の部品を使用する。**
当社指定部品を使用しないと、感電・火災・アダプター本体の落下によるケガの原因になります。
-  **アダプターの接続作業時はエアコンのプラグを抜くかブレーカーを切る。**
感電の原因になることがあります。
-  **アダプターのコネクタはエアコンの基板の上に正しく接続する。**

注意

-  **直射日光のあたる場所、または周囲温度が40℃以上・0℃以下になる場所にアダプター本体を取付けない。**
直射日光や高温・低温環境はアダプター本体の変形・故障の原因になります。
-  **特殊環境には使用しない。**
油（機械油を含む）・蒸気・硫化ガスなどの多い場所で使用しますと性能を著しく低下させたり、部品が破損したりする場合があります。
-  **他の無線機器、電子レンジ、コードレスフォン、ファクシミリなどの近くで使用しない。**
-  **幼児の手の届く場所には取付けない。**
ケガの原因になることがあります。
-  **浴室など大量の湯気が発生する所には取付けない。**
水のかかる場所、壁が結露するような場所は避けてください。感電・故障の原因になります。
-  **静電気による破壊を防ぐため、本製品に触れる前に、身近な金属に手を触れて、身体の静電気を取り除く。**
人体などからの静電気は、アダプター本体を破壊するおそれがあります。
-  **取付工事・配線工事をする場合、接続機器の電源を切ってから行う。**
接続機器の電源を切らなかった場合、アダプター本体・接続機器の誤動作・故障の原因になります。

1

各部の名称

「WPS」ボタン
無線 LAN ルーター(アクセスポイント)と接続するときに使用します。

「RESET」ボタン
約 2 秒間押すと無線 LAN アダプターを再起動します。約 15 秒間長押しすると、遠隔操作が無効になり、初期化されます。

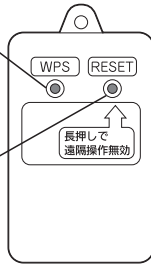

〈正面〉

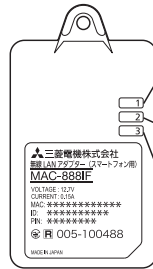

〈背面〉

- ランプ 1(緑)
サーバーとの通信時に点灯します。
- ランプ 2(オレンジ)
異常時に点灯します。
- ランプ 3(緑)
エアコン本体との通信時に点灯します。

2

付属部品

①	無線LANアダプター (スマートフォン用)本体		1	⑤	固定用ケーブルクランプ		1
②	L型フック		1	⑥	⑤の固定用ネジ 4×16		1
③	①の固定用ネジ 3.5×16		1	⑦	結束バンド		1
④	面ファスナー		1	● 取付け前に付属部品を確認してください。			

3

無線LANアダプター(スマートフォン用)の接続

ルームエアコンへの接続、機器内部でのケーブル引き回しなどについてはルームエアコンの据付工事説明書を参照してください。

必ずエアコンのプラグを抜くかブレーカーを切る

- アダプターの接続コネクタをルームエアコンの室内制御基板 CN105に接続してください。接続位置については、ルームエアコンの据付工事説明書を参照してください。
- アダプターおよび接続ケーブルは、エアコン本体周辺に固定してください。また、アダプターはお客さまが設定できる位置に設置してください。

アダプターを機器内部へ設置しないでください。

〈据付例〉

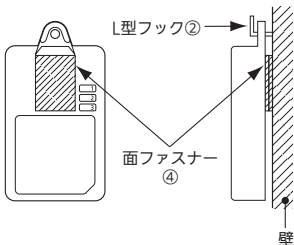
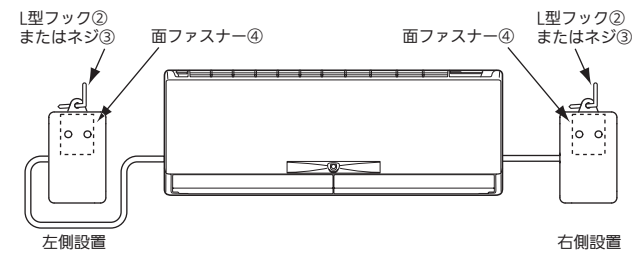

- ・壁にL型フック②で固定するときは、補助として面ファスナー④を使用してください。
- ・面ファスナー④をアダプターに貼るときは、ランプや銘板にかさならないように貼ってください。

壁に設置できない場合

アダプター落下防止のため、コーナー部品(右下/左下)の切り欠きに結束バンド⑦を通して接続ケーブルを固定します。

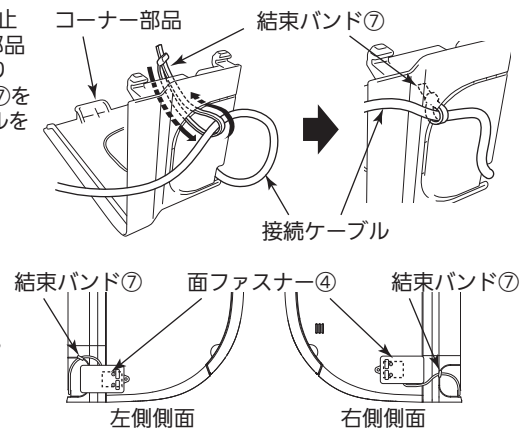

アダプターに面ファスナー④を貼り付け、エアコン本体側面に固定してください。余分な接続コードは、本体内に収納してください。

※アダプターの下に、物などを置かないでください。

据付後の確認

確認日 確認者名

- の中にV印をいれて確認してください。確認後、この据付工事説明書をお客さまにお渡しください。
- 無線LANアダプターが落下しないように固定されていますか？
 - 工事終了後、エアコンのプラグを差込むかブレーカーを入れましたか？
 - 無線LANアダプターのランプ3が5秒に1回点滅していますか？
(ランプ1、2は消灯しています)
 - お客さまへの説明
 - ・同梱している取扱説明書に従って、「安全のために必ずお守りください」をご確認の上設定を行うようにお客さまにご説明してください。

接続ケーブルの固定

