

MAC-900IF

無線LANアダプター
据付工事説明書
販売店・工事店さま用

この製品の性能・機能を十分に発揮させ、また安全を確保するために、正しい据付工事が必要です。据付工事前にこの据付工事説明書を必ずお読みください。

安全のために必ずお守りください

- ご使用の前に、この「安全のために必ずお守りください」をよくお読みのうえ据付けてください。
- ここに示した注意事項は、安全に関する重要な内容を記載していますので、必ず守ってください。

- 据付工事終了後、④「据付工事後の確認」を必ず確認し、この据付工事説明書をお客さまにお渡しください。お客さまに、取扱説明書・保証書とともに大切に保管していただくように依頼してください。

■「図記号」の意味は次のとおりです。



- 警告** (誤った取扱いをしたときに、死亡や重傷などの重大な結果に結びつく可能性があるもの)
- 自動ドア、火災報知器などの自動制御機器の近くには設置しない。誤動作による事故の原因になります。
 - 心臓ペースメーカーや植込み型除細動器を装着している方の近くで使用しない。医療機器の誤動作の原因になります。
 - お客さまご自身で分解・改造・修理をしない。感電・火災・ケガの原因になります。
 - 浴室など大量の湯気が発生する所には取付けない。水のかかる場所、壁が結露するような場所は避けてください。感電・故障の原因になります。
 - 据付けは、お買い上げの販売店または専門業者に依頼する。据付けには専門の知識と技術が必要です。お客さま自身で据付工事をされ不備があると、感電・火災・アダプターの落下によるケガの原因になります。
 - 据付けは、据付工事説明書に従って確実にを行う。据付けに不備があると、感電・火災・アダプターの落下によるケガの原因になります。

- 据付時、安全のため、適切な保護具・工具を使用する。ケガの原因になることがあります。
- 据付工事部品は、必ず当社付属部品および指定の部品を使用する。当社指定部品を使用しないと、感電・火災・アダプターの落下によるケガの原因になります。
- 取付けは、重量に十分耐えるところに確実にを行う。強度の不十分な所に取付けると、アダプター本体が落下し、ケガの原因になります。
- 端子接続部に配線の外力や応力が伝わらないように固定する。接続や固定に不備があると、断線・発熱・発煙・火災の原因になります。
- アダプターの接続作業時はエアコンのプラグを抜くかブレーカーを切る。感電の原因になることがあります。
- アダプターのコネクタはエアコンの基板上に正しく接続する。接続や固定に不備があると、断線・発熱・発煙・火災の原因になります。

注意 (誤った取扱いをしたときに、軽傷または家屋・家財などの損害に結びつくもの)

- 直射日光のあたる場所、または周囲温度が40℃以上・0℃以下になる場所にアダプター本体を取付けない。直射日光や高温・低温環境はアダプター本体の変形・故障の原因になります。
- 特殊環境には使用しない。油(機械油を含む)・蒸気・硫化ガスなどの多い場所で使用しますと性能を著しく低下させたり、部品が破損したりする場合があります。
- 他の無線機器、電子レンジ、コードレスフォン、ファクシミリなどの近くで使用しない。誤動作の原因になります。

- 幼児の手の届く場所には取付けない。ケガの原因になることがあります。
- 静電気による破壊を防ぐため、本製品に触れる前に、身近な金属に手を触れて、身体の静電気を取り除く。人体などからの静電気は、アダプター本体を破壊するおそれがあります。
- 取付工事・配線工事をする場合、接続機器の電源を切ってから行う。接続機器の電源を切らなかった場合、アダプター本体・接続機器の誤動作・故障の原因になります。

各部の名称

No.	名称	説明
1	「MODE」ボタン	設定モードを選択します。
2	「RESET」ボタン	再起動、または初期化します。
3	「ERR」ランプ(オレンジ)	異常時に点滅します。
4	「NET」ランプ(緑)	無線LAN通信時に点滅します。
5	「MODE」ランプ(オレンジ)	WPS/アクセスポイントモード時に点滅します。
6	「UNIT」ランプ(緑)	エアコン本体との通信時に点滅します。

- 「RESET」ボタン
 - ・約2秒間押し、無線LANアダプターを再起動します。
 - ・約15秒間押し、遠隔操作が無効になり、初期化されます。

初期化されるとすべての設定情報が失われます。この操作をする際は、十分に注意してください。

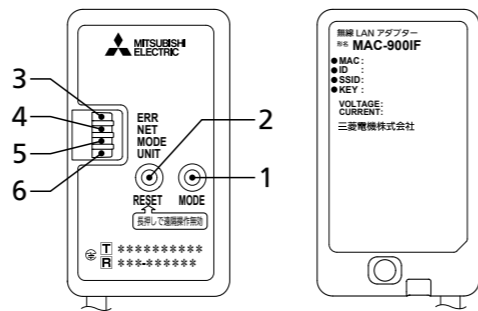

2

付属部品 (取付け前に付属部品を確認してください)

①	無線LANアダプター本体		1	⑤	ホルダー		1	⑧	緩衝材		2
②	固定用ケーブルクランプ		1	⑥	⑤の固定用ネジ 3.5×16		2	⑨	シール(白)		1
③	②の固定用ネジ 4×16		1	⑦	据付用金具		1	⑩	設定情報シール*		1
④	接続ケーブル固定用結束バンド		1								

※取扱説明書のP.1にある貼付欄に貼り付けて、大切に保管してください。

3

無線LANアダプターの接続

※ハウジングエアコンの場合は、裏面を参照してください。

ルームエアコンへの接続、機器内部でのケーブル引き回しなどについてはルームエアコンの据付工事説明書を参照してください。

必ずエアコンのプラグを抜くかブレーカーを切る
感電の原因になることがあります。

- アダプターの接続コネクタをルームエアコンの室内制御基板 CN105に接続してください。接続位置については、ルームエアコンの据付工事説明書を参照してください。
- アダプターおよび接続ケーブルは、エアコン本体周辺に固定してください。また、アダプターはお客さまが設定できる位置に設置してください。

アダプターを機器内部へ設置する場合は、ルームエアコンの据付工事説明書を確認してください。[結束バンド④、緩衝材⑧またはシール(白)⑨を使用する場合があります]記載なき場合は機器内部へ設置しないでください。

壁に設置する場合



接続ケーブルはルームエアコン背面の配管スペースを通してください。

- 1) ホルダー⑤を下図の向きで、下図の向きでネジ⑥を使って固定します。
- 2) ホルダー⑤に無線LANアダプター①を、下図の向きで「カチッ」と手ごたえがある位置まではめ込みます。

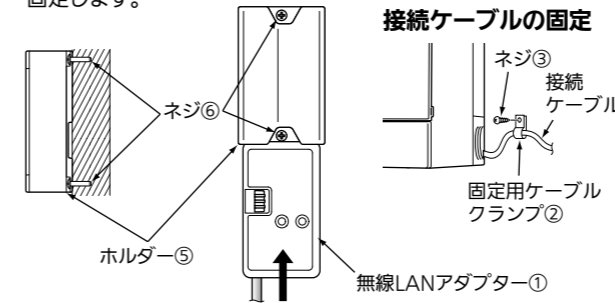

ランプの確認やボタンを操作する場合

無線LANアダプター設置後にランプ表示の確認やボタンを操作する時は、右図のように、無線LANアダプター①をホルダー⑤から取外した状態で確認してください。

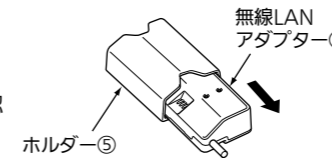

壁に設置しない場合

- 1) ホルダー⑤に据付用金具⑦をつきあたるまでめ込みます。
- 2) 無線LANアダプター①の接続ケーブルを、ホルダー⑤の凹部に合う向きで「カチッ」と手ごたえがある位置まではめ込みます。

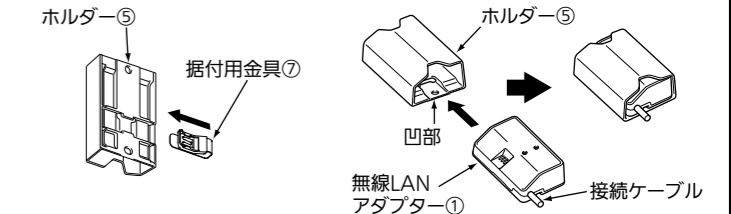

- 3) 据付用金具⑦をコーナー部品にはさみ込み、ホルダー⑤に取付けた無線LANアダプター①を固定します。

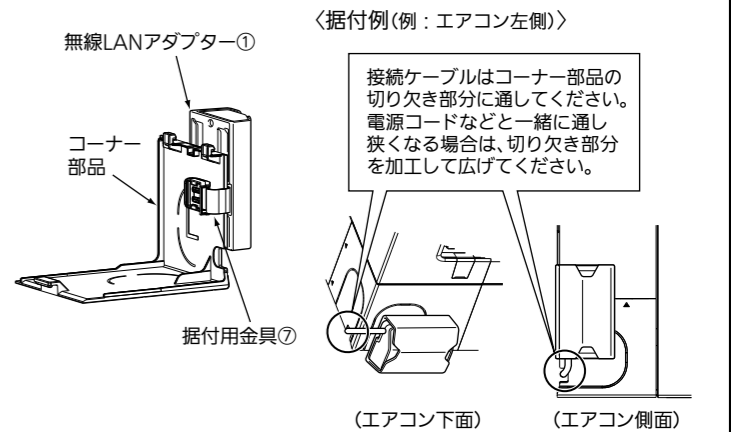

接続ケーブルはコーナー部品の切り欠き部分に通してください。電源コードなどと一緒に通し狭くなる場合は、切り欠き部分を加工して広げてください。

4

据付工事後の確認

確認日 確認者名

- の中にV印をいれて確認してください。確認後、この据付工事説明書をお客さまにお渡しください。
- 無線LANアダプターが落下しないように固定されていますか？
- 工事終了後、エアコンのプラグを差込むかブレーカーを入れましたか？
- 無線LANアダプターの「UNIT」ランプが5秒に1回点滅していますか？(「ERR」ランプ、「NET」ランプ、「MODE」ランプは消灯しています)
- お客さまへの説明
同梱している取扱説明書に従って、「安全のために必ずお守りください」をご確認の上、設定を行うようにお客さまに説明してください。

設定情報シール⑩は、お客さまが初期(ネットワーク)設定する際に必要な情報です。据付後にお客さまに必ずお渡しください。(取扱説明書に貼付欄あり)

ハウジングエアコン 無線LANアダプターの接続

ハウジングエアコンへの接続、機器内部でのケーブル引き回しなどについてはハウジングエアコンの据付工事説明書を参照してください。

- アダプターの接続コネクタをハウジングエアコンの室内制御基板 CN105 に接続してください。接続位置については、ハウジングエアコンの据付工事説明書を参照してください。
- 無線 LAN アダプターを接続する場合は、無線性能に影響がでる場合がありますので、室内機、躯体金属部から 5 cm 以上遠ざけて設置してください。
- 配線で基板を押し込まないように収納してください。
- 静電気による制御基板の破損防止のため、必ず静電気除去を行ってから作業してください。
- 据付工事終了後、表面の「④据付工事後の確認」を必ず確認してください。

必ずエアコンのブレーカーを切る
感電の原因になることがあります。

ランプの確認やボタンを操作する場合

無線LANアダプター設置後にランプ表示の確認やボタンを操作する時は、右図のように、無線LANアダプター①をホルダー⑤から取外した状態で確認してください。

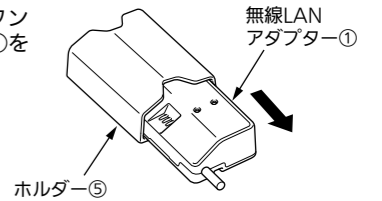

一方向天井カセット形

■ MLZ-RX・GX・HXシリーズ

1) ネジを外し、サイドパネルを開きます。

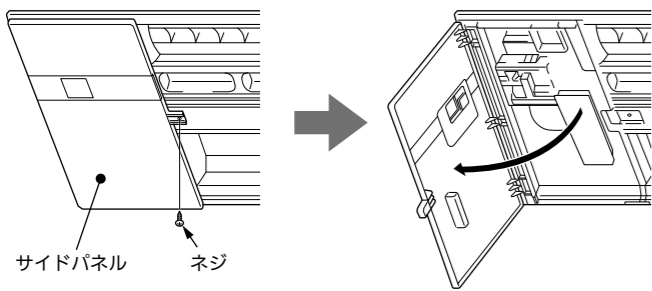

2) 緩衝材⑧をサイドパネル裏側の下図の位置に貼り付けます。

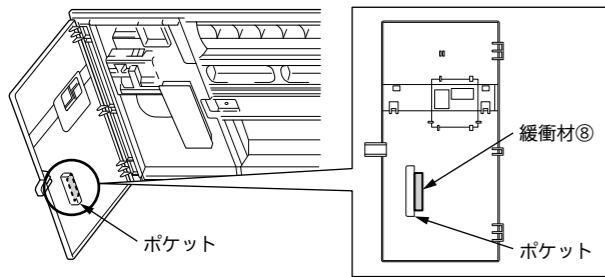

3) サイドパネル裏側のポケットに無線LANアダプター①を収め、シール(白)⑨を使って接続ケーブルを固定します。

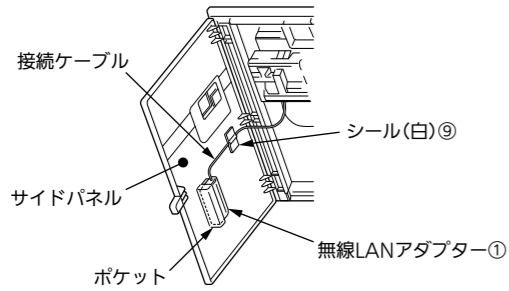

4) サイドパネルを閉じて、ネジで固定してください。

■ MLZ-Mシリーズ

1) ネジを外し、サイドパネルを開きます。

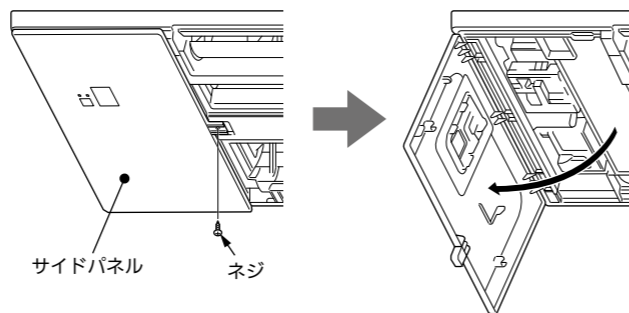

2) サイドパネル裏側の下図の位置に無線LANアダプター①を収め、シール(白)⑨を使って接続ケーブルを固定します。

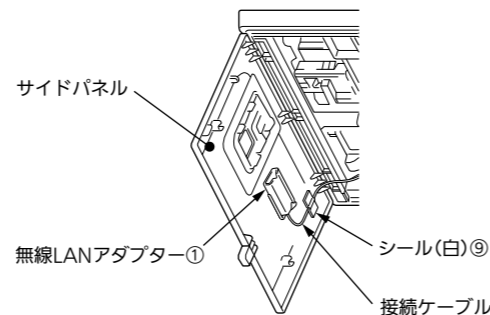

3) サイドパネルを閉じて、ネジで固定してください。

二方向天井カセット形/フリービルトイン形

■ MLZ-W・HWシリーズ/MBZシリーズ

1) ホルダー⑤を天井裏に、設置してください。

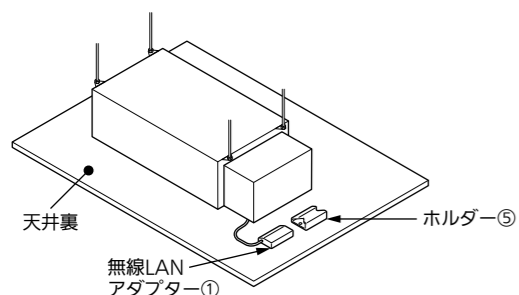

2) ホルダー⑤に無線LANアダプター①を、下図の向きで“カチッ”と手ごたえがある位置まではめ込みます。

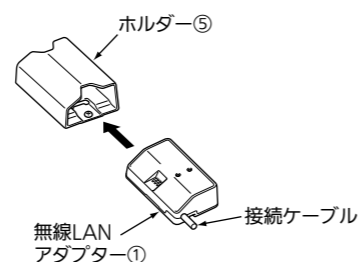

壁埋込形

■ MTZシリーズ

1) ホルダー⑤を室内機近くの壁または柱などに、ネジ⑥を使って固定します。

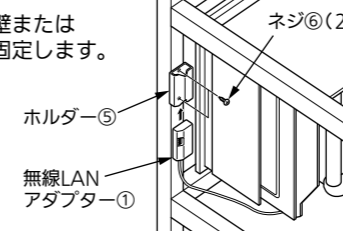

2) ホルダー⑤に無線LANアダプター①を右図の向きで“カチッ”と手ごたえがある位置まではめ込みます。

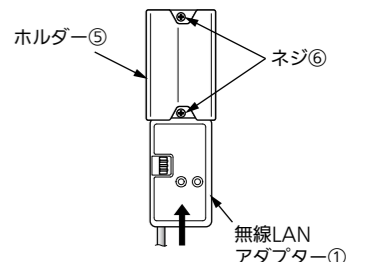

床置形

■ MFZ-K・HKシリーズ

【壁に設置する場合】

設置イメージ

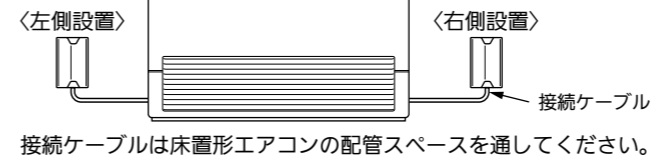

1) 室内機の右側面下にある右図斜線部を切り取ってください。切り取った端面は、接続ケーブルの被覆を傷つけないようにきれいに仕上げてください。

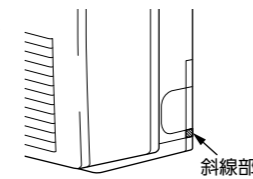

2) ホルダー⑤を下図の向きでネジ⑥を使って壁に固定します。

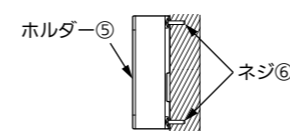

3) ホルダー⑤に無線LANアダプター①を、下図の向きで“カチッ”と手ごたえがある位置まではめ込みます。

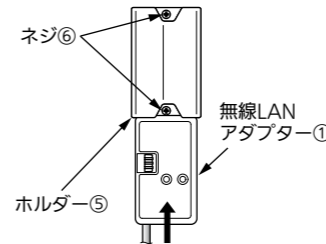

4) 接続ケーブルがたるまないように、固定用ケーブルクランプ②を接続ケーブルに取付け、ネジ③を使って固定してください。

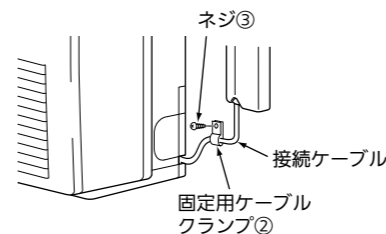

【壁に設置しない場合】※壁に設置しない場合は室内機据付前に作業してください。

設置イメージ

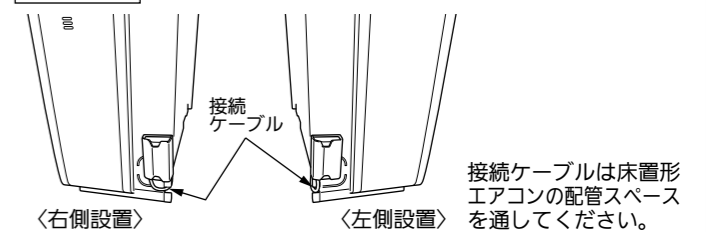

1) 室内機の右側面下にある右図斜線部を切り取ってください。切り取った端面は、接続ケーブルの被覆を傷つけないようにきれいに仕上げてください。

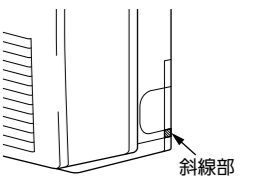

2) ホルダー⑤に据付用金具⑦をつきあたるまではめ込みます。

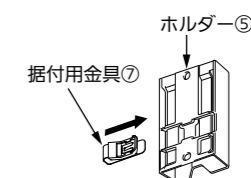

3) 無線LANアダプター①の接続ケーブルを、ホルダー⑤の凹部に合う向きで“カチッ”と手ごたえがある位置まではめ込みます。

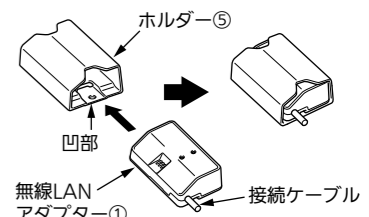

4) 据付用金具⑦を室内機の側面下にはさみ込み、ホルダー⑤に取付けた無線LANアダプター①を固定します。

