

設置必要スペース

室外ユニットの据付上最小のスペース

- 注1) 風通しが悪くショートサイクルがおきやすい場合は、
冷暖房能力及び消費電力が10%程度悪化する場合があります。
吹出ガイド(別売部品)を付けると、
冷暖房能力及び消費電力の改善が図れます。
- 注2) 壁に向けて吹き出すと壁が汚れる場合があります。



(平面図)

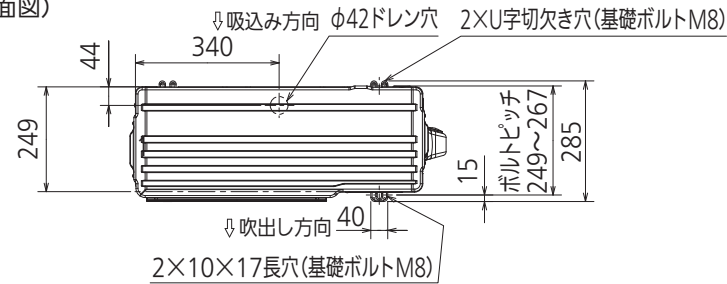

(背面図)

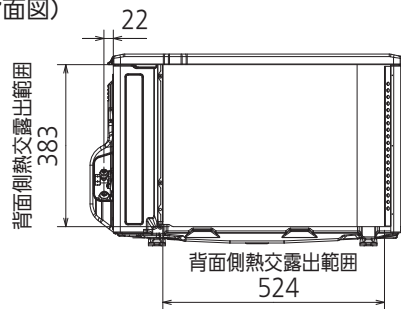

(左側面図)



(正面図)

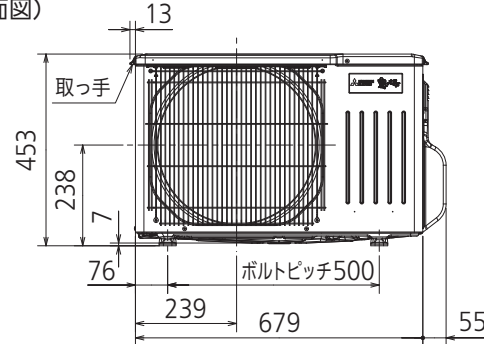

(右側面図)

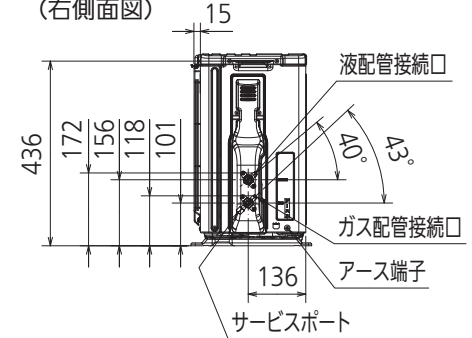

DK01J300

単位	スケール	作成日	形名	MUZ-2222BY			
mm	NTS	2022-10-25	ルームエアコン室外ユニット外形図				
三菱電機株式会社			図番	GA-MUZ2222BY	副番	A	記号