

三菱電機
クーリングユニット<天井置形>
[業務用]

形名

AFL-RP08B

AFL-RP1B

AFL-RP1.6B

AFR-RP1B

AFR-RP1.6B

取扱説明書

もくじ

	ページ
安全のために必ず守ること	1
〈1〉 使用上のお願い	4
〈2〉 各部のなまえ	6
〈3〉 使いかた	8
〈4〉 お手入れ	10
〈5〉 故障かな?と思ったら	11
〈6〉 保証とアフターサービス	14

このたびは三菱電機クーリングユニットをお買い求め
いただきまして、まことにありがとうございます。

- ご使用の前に、この取扱説明書をよくお読みになり、
正しく安全にお使いください。この取扱説明書は、
お使いになる方がいつでも見られる所に保管し、必
要なときお読みください。
- 保証書は「お買い上げ日・販売店名」などの記入を
確かめて、販売店からお受取りください。
- 取扱説明書と保証書は大切に保管してください。
- 添付別紙の「三菱電機修理窓口・ご相談窓口のご案内」
は大切に保管してください。
- お客様ご自身では、据付けないでください。(安全
や機能の確保ができません。)

この製品は国内専用です。日本国外では使用できません。
This appliance is designed for use in Japan only
and can not be used in any other country.

安全のために必ず守ること

- ◆この「安全のために必ず守ること」をよくお読みのうえ、取り扱ってください。
- ◆ここに記載した注意事項は、安全に関する重要な内容です。必ずお守りください。



警告

取扱いを誤った場合、使用者が死亡または重傷を負うことが想定される危害の程度



注意

取扱いを誤った場合、使用者が傷害を負うことが想定されるか、または、物的損害の発生が想定される危害、損害の程度

- ◆図記号の意味は次のとおりです。



(一般禁止)



(接触禁止)



(水ぬれ禁止)



(ぬれ手禁止)



(感電注意)



(高温注意)



(回転物注意)



(一般指示)

- ◆お読みになったあとは、お使いになる方に必ず本書をお渡しください。
- ◆お使いになる方は、この本書をいつでも見られるところに大切に保管してください。移設・修理の場合、工事をされる方にお渡しください。また、お使いになる方が代わる場合、新しくお使いになる方にお渡しください。

一般事項



警告

当社指定の冷媒以外は絶対に封入しないこと。

- ◆使用時・修理時・廃棄時などに、破裂・爆発・火災のおそれあり。
- ◆法令違反のおそれあり。

封入冷媒の種類は、機器付属の説明書・銘板に記載し指定しています。

指定冷媒以外を封入した場合、故障・誤作動などの不具合・事故に関して当社は一切責任を負いません。



禁止

特殊環境では、使用しないこと。

- ◆油・蒸気・有機溶剤・腐食ガス（アンモニア・硫黄化合物・酸など）の多いところや、酸性やアルカリ性の溶液・特殊なスプレーなどを頻繁に使うところで使用した場合、著しい性能低下・腐食による感電・故障・発煙・火災のおそれあり。



使用禁止

揮発性、引火性のあるものを冷蔵庫内に入れないこと。

- ◆火災・爆発のおそれあり。



使用禁止

保護装置の改造や設定変更をしないこと。

- ◆圧力開閉器・温度開閉器などの保護装置を短絡して強制的に運転を行った場合、または当社指定品以外のものを使用した場合、破裂・発火・火災・爆発のおそれあり。



変更禁止

露出している配管や配線に触れないこと。

- ◆火傷・感電のおそれあり。



接触禁止

電気部品に水をかけないこと。

- ◆ショート・漏電・感電・故障・発煙・発火・火災のおそれあり。



水ぬれ禁止

ぬれた手で電気部品に触れたり、スイッチ・ボタンを操作したりしないこと。

- ◆感電・故障・発煙・発火・火災のおそれあり。



ぬれ手禁止

掃除・整備・点検をする場合、運転を停止して、主電源を切ること。

- ◆けが・感電のおそれあり。
- ◆ファン・回転機器により、けがのおそれあり。



感電注意

薬品散布する場合、ユニットを停止し、カバーを掛けること。

- ◆薬品がかかると、けが・感電をするおそれあり。



感電注意

運転中および運転停止直後の冷媒配管・冷媒回路部品に素手で触れないこと。

- ◆冷媒は、循環過程で低温または高温になるため、素手で触れると凍傷・火傷のおそれあり。



やけど注意

換気をよくすること。

- ◆冷媒が漏れた場合、酸素欠乏のおそれあり。
- ◆冷媒が火気に触れた場合、有毒ガス発生のおそれあり。



換気を実行

端子箱や制御箱のカバーまたはパネルを取り付けること。

- ◆ほこり・水による感電・発煙・発火・火災のおそれあり。



指示を実行

ヒューズ交換の場合、指定容量のヒューズを使用すること。

- ◆指定容量外のヒューズ・針金・銅線を使用した場合、破裂・発火・火災・爆発のおそれあり。



指示を実行

ユニットの廃棄は、専門業者に依頼すること。

- ◆ユニット内に充てんした油や冷媒を取り除いて廃棄しないと、環境破壊・火災・爆発のおそれあり。



指示を実行

異常時は運転を停止して、主電源を切ること。

- ◆異常のまま運転を続けた場合、感電・故障・火災のおそれあり。



指示を実行

⚠ 注意

殺虫剤・可燃性スプレーなどを製品の近くに置いたり、直接吹付けないこと。

- ◆変形・引火・火災・爆発のおそれあり。



使用禁止

保護具を身に付けて作業すること。

- ◆高電圧部に触れると、感電のおそれあり。
- ◆高温部に触れると、火傷のおそれあり。



けがが注意

先のとがった物で表示部・スイッチ・ボタンを押さないこと。

- ◆感電・故障のおそれあり。



使用禁止

空気の吹出口や吸込口に指や棒などを入れないこと。

- ◆ファンによるけがのおそれあり。



回転物注意

ユニットの上に乗ったり物を載せたりしないこと。

- ◆ユニットの転倒や載せたものの落下によるけがのおそれあり。



使用禁止

保護具を身につけて作業すること。

- ◆保護具を付けないとけがのおそれあり。



指示を実行

動植物・精密機器・美術品の保存など特殊用途には使用しないこと。

- ◆保存品が品質低下するおそれあり。



使用禁止

保護具を身につけて作業すること。

- ◆ユニット吹き出しダクトにぶつかるとけがのおそれあり。



指示を実行

部品端面・ファンや熱交換器のフィン表面を素手で触れないこと。

- ◆けがのおそれあり。



接触禁止

ユニット内の冷媒は回収すること。

- ◆冷媒は再利用するか、処理業者に依頼して廃棄すること。
- ◆大気に放出すると、環境破壊のおそれあり。



指示を実行

保護具を身に付けて操作すること。

- ◆スイッチ〈運転-停止〉をOFFにしても基板の各部や端子台には電圧がかかっている。触れると感電のおそれあり。



感電注意

据付工事をするとき

⚠ 警告

販売店または専門業者が当社指定の部品を取り付けること。

- ◆不備がある場合、水漏れ・感電・火災のおそれあり。



指示を実行

移設・修理をするときに

⚠ 警告

移設・修理をする場合、販売店または専門業者に依頼すること。分解・改造はしないこと。

- ◆ 不備がある場合、冷媒漏れ・水漏れ・けが・感電・火災のおそれあり。



禁止

修理をした場合、部品を元通り取り付け

- ◆ 不備がある場合、けが・感電・火災のおそれあり。



指示を実行

⚠ 注意

基板を手や工具などで触ったり、ほこりを付着させたりしないこと。

- ◆ ショート・感電・故障・火災のおそれあり。



接触禁止

お願い

据付・点検・修理をする場合、適切な工具を使用してください。

- ◆ 工具が適切でない場合、機器損傷のおそれあり。

長時間使用しない時は、主電源を切ってください。

- ◆ 安全のため電源を切ること。故障のおそれあり。

血液・ワクチン・医薬品など厳重な温度管理を必要とする用途に使用される場合、販売店にお問合せください。

- ◆ 適切に使用しない場合、品質低下のおそれあり。

高級商品の冷蔵・冷凍用途などに使用する場合、警報装置を設置してください。

- ◆ 貯蔵品損傷のおそれあり。
- ◆ ユニットには保護装置が作動して運転が停止したときに信号を出力する端子を設置している。
- ◆ 未然に防止できるように、警報装置の接続を販売店に依頼すること。

凍結の目的では使用しないでください。

- ◆ 冷凍用ユニットは凍結された商品を保存するために使用すること。
- ◆ 品質低下のおそれあり。

ユニット内の冷媒は回収し、規定に従って廃棄してください。

- ◆ 法律（フロン排出抑制法）によって罰せられます。

ユニットの使用範囲を守ってください。

- ◆ 範囲外で使用した場合、故障のおそれあり。

〈1〉 使用上のお願い

(イ) 庫内温度設定について

- ・庫内温度の設定値は、ユニットの停止する温度（OFF:切値）を示します。ユニットが運転する温度（ON:入値）は入切温度差分だけ高くなりますので注意してください。

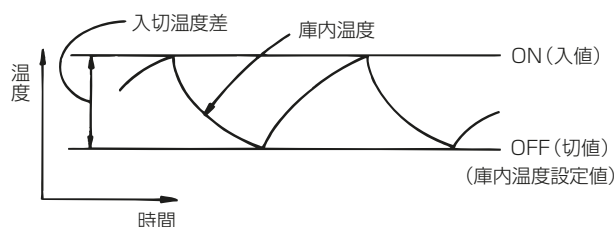

(ロ) 入り切り温度差設定について (0.5~5K 可変)

- ・入切温度差は3Kが出荷時設定値です。0.5Kまで設定できますが、圧縮機に損傷を与えないために、3分間のショートサイクル防止（始動遅延）機能がついています。したがって冷蔵庫の負荷の状態によっては、入切温度設定差が設定値より大きくなる場合がありますので注意してください。

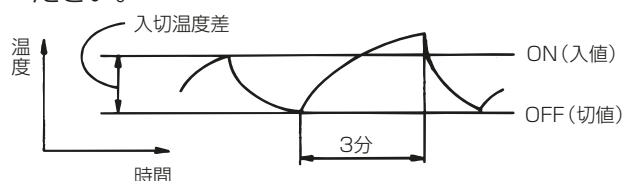

(ハ) 高級商品の冷蔵用途などに使用する場合は、万一の場合を考え貯蔵品の損傷を未然に防止できるように必ず警報装置を設けてください。

(ニ) 血液・ワクチン・医薬品などの厳重な温度管理を必要とする用途に使用される場合は、販売店にお問い合わせください。

(ホ) 熱いものはさましてから入れてください。

- ・熱いまま入れると庫内の温度が上がり、他の商品に悪い影響をあたえます。

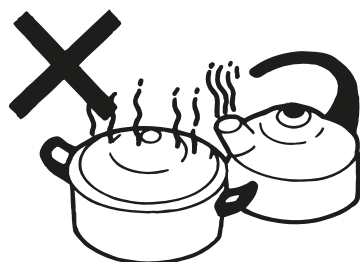

(ヘ) 空気の循環をよくしてください。

- ・暖房室や換気の悪い場所でお使いになりますと熱がこもるおそれがあります。通風については特に配慮してください。凝縮器吸込空気温度が35℃を超える場合は、換気扇を設け35℃以下となるようにしてください。

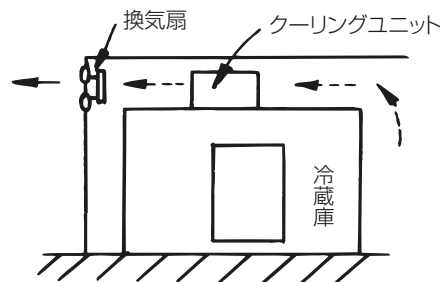

- ・冷氣吹出口や吸込口をふさがらないでください。風の流を妨げると冷凍効果が低下します。

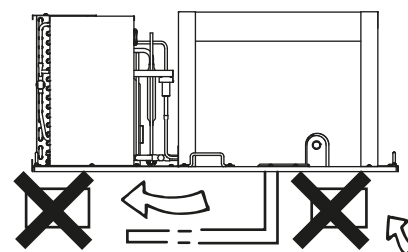

- ・冷氣吹出口を商品などでふさがらないでください。庫内温度の適正な検知ができません。

(ト) 電源スイッチおよび運転/停止ボタンを3分以内で繰り返し操作しないでください。

- ・圧縮機に無理がかかり、故障の原因となりますので、絶対にやめてください。
- ・電源スイッチおよび運転/停止ボタンを3分以内で操作した場合は圧縮機が運転しないようになっています。3分間経過するまでお待ちください。

(チ) 危険物および化学薬品の貯蔵には使用しないでください。

- ・エーテル・ベンジンなど揮発性・引火性の薬品や爆発物を貯蔵しないでください。引火の危険があります。また、ラッカーペイント等の強燃性スプレーをユニットの付近で使用しないでください。



(リ) 冷気の吹出口の近くに牛乳やビールを置かないでください。

(冷蔵用AFL形ユニットの場合)

- 冷えすぎて凍ることがあります。

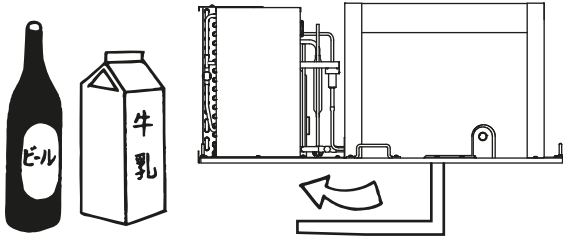

- ユニットより吹出される空気温度は設定温度（吸込空気温度）より約5～10K程低いのが一般的です。花、野菜等の低温障害を起こしやすい品物や、凍結により障害を起こす品物の冷却については、吹出冷風の影響を受けないよう（直接冷風をあてない、包装またはカバーをする等）注意してください。

(ヌ) 腐食性雰囲気では使用しないでください。

- 酢漬など酸性の食品や塩分を含む食品は、密閉容器に入れてください。密閉されていない場合、冷却器が腐食し故障の原因となります。また、腐敗物がありますと、アンモニアなどの腐食性ガスが発生しますので、腐食物を放置しないでください。

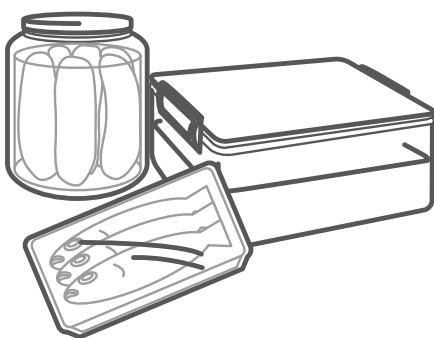

(ル) 適正な庫内温度で使用してください。

- ユニットは使用温度に合わせて適切な機種をご使用ください。

<使用庫内温度>冷蔵(中温)用AFL形の場合-5～+15℃
冷凍用AFR形の場合-25～-5℃

(ヲ) 扉の開閉はできるだけ少なくしてください。

- 商品の出し入れは回数を少なく、短時間に行なってください。
扉を開けたままにしておくと、暖かい空気が庫内に入り冷えが悪くなります。

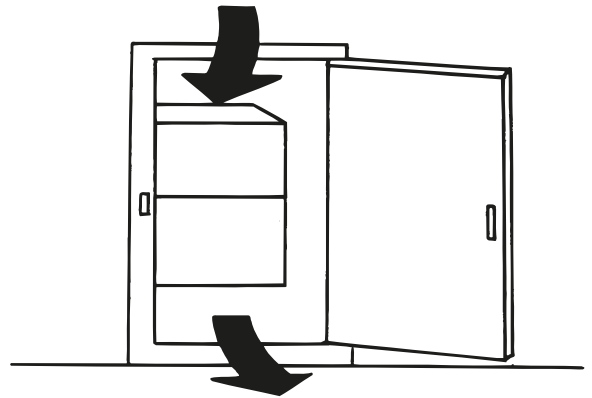

- 多量の商品の出し入れ時、長時間扉を開けたままにすると冷却器に霜が付きますので運転/停止ボタンを「停止」にしてください。

(ワ) 加湿器を冷氣吸込口の近くに置かないでください。

- 加湿器を設ける場合は、加湿器の蒸気が直接ユニットに吸込まれないように設置してください。蒸気を直接吸込むと送風機の故障の原因となります。また湿度は90%RH以下でご使用願います。
なお、加湿器を使用する場合は、霜付きが早くなりますので霜取の間隔を見直してください。

(カ) 冷蔵庫の扉を開けたままにしないでください。

- ユニットの着霜が多くなり、残霜・不冷となるおそれがあります。

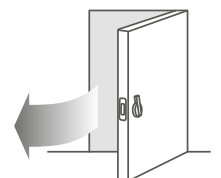

(コ) 凍結の目的では使用しないでください。(冷凍用AFR形ユニットの場合)

- 冷凍用は凍結された商品を保存する目的でご使用ください。(凍結の目的では使用しないでください。)

〈2〉 各部のなまえ

(1) 各部のなまえ

(a) 本体部

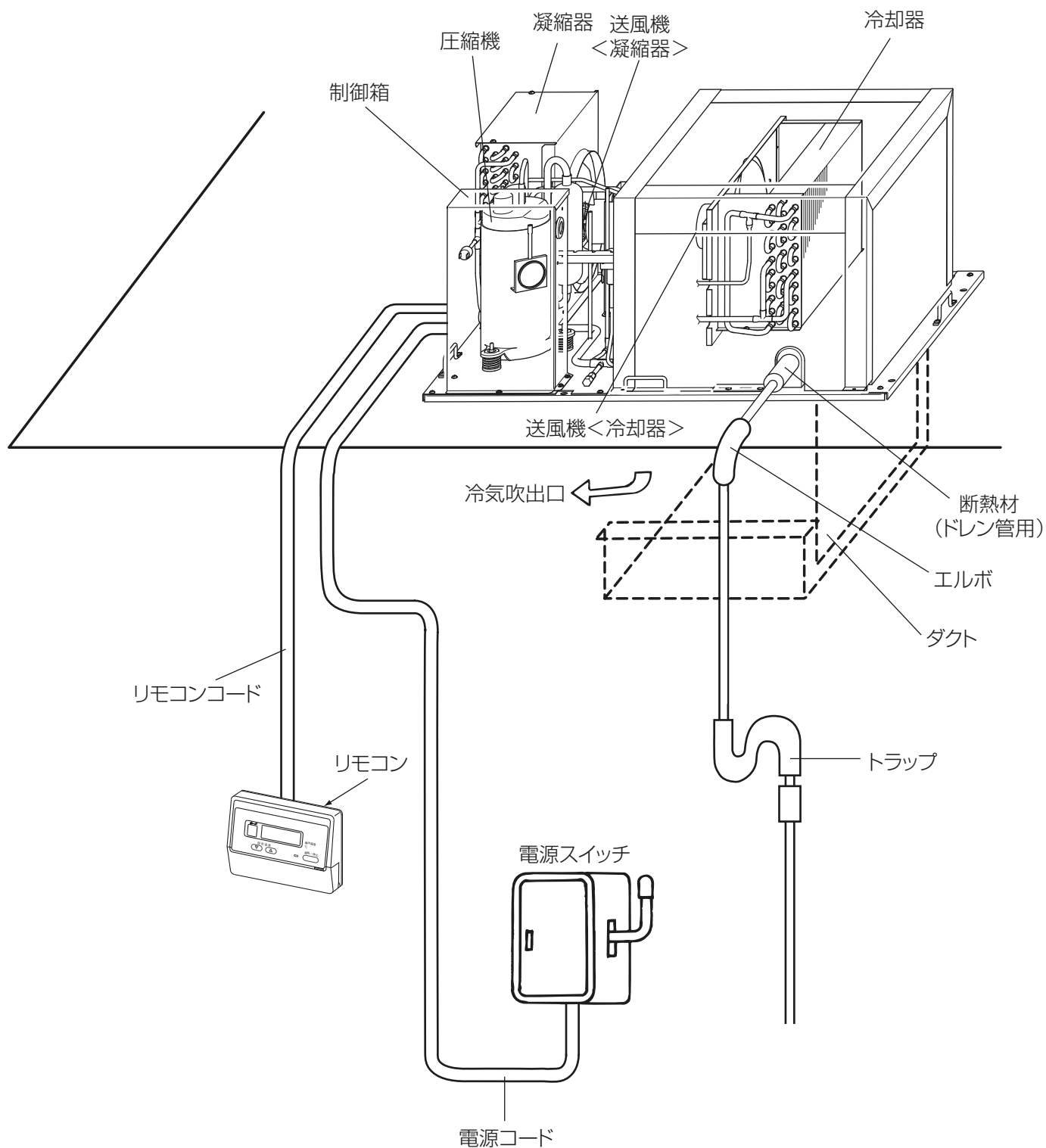

(b) リモコン部

リモコン

設定温度ボタン
ボタンを押すことにより、設定温度の調整が可能です。リモコン操作ロックボタンによる操作ロック時、設定温度表示されません。(庫内温度が点滅します。)製品の基板によるリモコン操作ロック時は「---」の点滅表示になります。(注1)

モード切替ボタン
ボタンを押すことにより設定する項目(モード)を、切替えることができます。

操作ロックボタン
ボタンを押すことにより(2秒以上押し続ける)、他の操作ボタンが無効になります。
※『運転/停止』、『緊急停止』ボタンはロックしません。瞬停、停電復帰後は解除されます(注1)

設定値変更ボタン
設定モード時、各種設定値を変更します。(▽ △)

登録ボタン
設定値変更ボタンにて変更した値の登録をします。
5秒以上押し続けますと標準設定に戻ります。

時刻呼出ボタン
クーリングユニットでは使いません。

温度シフトボタン
ボタンを押すことにより、設定された温度シフト差分、庫内温度設定が下がります。(最初の1回のみ)

霜取りリセットボタン
ボタンを押すことにより、霜取運転時に霜取を強制終了させます。
※霜取りリセットボタンを押す時は、霜取が確実に終了していることを確認してください。
霜取運転終了後の水切り停止中はリセット解除できません。

手動霜取ボタン
ボタンを押すことにより、強制的に霜取を開始します。(運転ランプ点灯時のみ有効)

履歴消去ボタン
ボタンを押すことにより、過去の異常履歴を消去します。

診断ボタン
ボタンを押すことにより、自己診断モードに入ります。
5秒以上押し続けると、リモコン診断モードに入ります。

緊急停止ボタン
ボタンを押すことにより、ユニットを緊急停止させます。

運転/停止ボタン
ボタンを押す度(2秒以上押し続ける)、運転 ↔ 停止が切替わります。異常時は一旦停止させることにより異常停止が解除されます。

運転/停止ランプ(LED赤色)
運転時『点灯』
異常時『点滅』

表示部詳細下記

モード
設定温度
庫内温度 °C
運転/停止
操作ロック
モード切替
登録
時刻呼出
手動霜取
緊急停止
温度シフト
霜取りリセット
履歴消去 診断

注1) リモコンでおこなう操作ロックは簡易的な機能です。通常は、クーリングユニットの制御箱内の基板で操作禁止の設定をしてください。詳細は据付工事説明書を参照してください。

リモコン表示部説明

モード番号表示部
モード切替ボタンを押す度、モード番号表示が切替わります。

操作ロック表示部
モード番号表示部の右下に「.」が表示されているときは、リモコンの操作ロックボタンによる操作ロックが有効となっています。操作ロックを解除したいときは、操作ロックボタンを2秒以上押し続け「.」表示が消えたことを確認してください。

〈3〉 使いかた

(1) はじめに

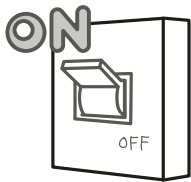

- ①電源スイッチが、『切』である事を確認する。
- ②電源スイッチを入れる。

☆電源投入後約1分間リモコンが点滅表示します。



☆その後、現在の冷蔵庫内温度表示します。



(2) 運転開始

- ①(運転/停止)ボタンを押す。(運転/停止)ボタンは誤操作防止のため2秒以上押し続けると動作します)



☆運転ランプが点灯します。



(3) 庫内温度の設定

- ①運転ランプが点灯している状態で(設定温度)ボタンにて設定します。
 - (設定温度)ボタンのどちらかを1回押すと、モード表示部に「0」を表示して現在の設定温度を表示します。
- ②続けて押して設定したい温度に数値を合わせると設定温度が変更されます。
 - 目標の庫内温度に設定しましたら、しばらく放置しますと庫内温度表示に戻ります。(設定完了)

標準設定値(工場出荷時)は下表のとおりです。

	設定値	設定範囲
AFL	0℃	-7~+20℃
AFR	-20℃	-27~-3℃

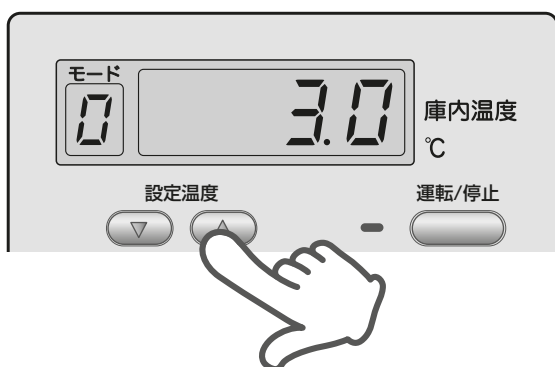

☆設定後しばらくして庫内温度表示に戻ります。



(4) 手動霜取と霜取りリセット

①霜取は自動的に行います。『冷却運転』途中で霜取をしたい場合は操作パネルを開け、以下の要領で手動霜取を行うことができます。

【手動霜取】

- 運転ランプ点灯中に(手動霜取)ボタンを1回押しますと、強制的に霜取運転に入ります。
- 表示部には、『dF』が表示されます。『dF』表示は霜取運転中および霜取運転終了後15分間表示します。
- 霜取終了は、冷却器内霜取終了サーミスタ検出値もしくは霜取時間で設定した時間のどちらか早い方で終了します。
- AFLの場合、霜取終了後の「水切り時間」は3分間です。(3分間ユニットを停止します。)

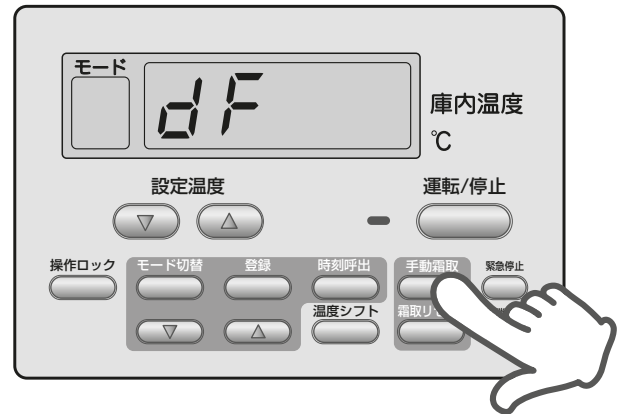

【霜取りリセット】

- 霜取運転中、(霜取りリセット)ボタンを1回押しますと、強制的に霜取運転を終了させます。
(注)残霜がないことを十分に確認して操作してください。
- 霜取運転終了後の水切り停止中は、リセット解除できません。

(5) 運転停止

①(運転/停止)ボタンを押す。(運転/停止)ボタンは誤操作防止のため2秒以上押し続けると動作します)

☆運転ランプが消え、しばらくしてユニットは停止します。

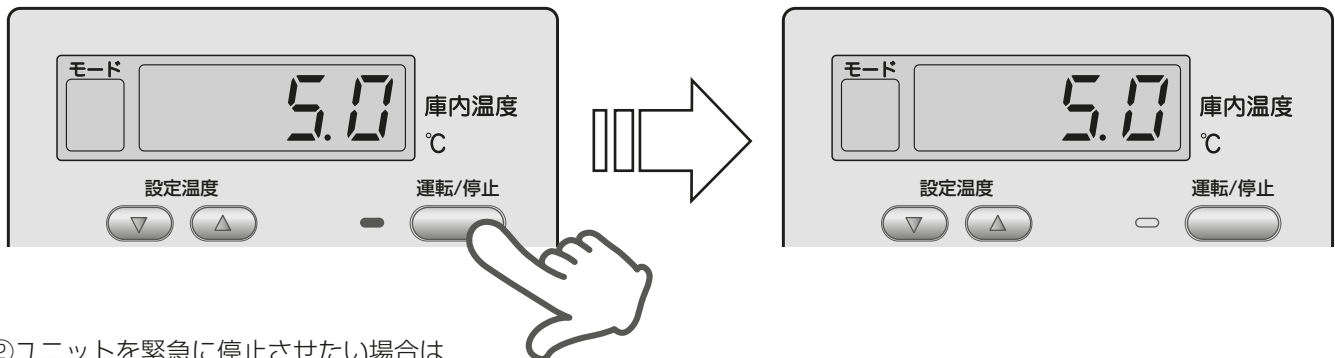

②ユニットを緊急に停止させたい場合は(緊急停止)ボタンを押してください。ユニットはすぐに停止(直切り)します。

③長期間停止する場合は(運転/停止)ボタンでユニットを停止させた後、電源スイッチを切ってください。



〈4〉 お手入れ

- ・安全のため、お手入れの前に必ず電源を切ってください。
- ・リレーボックスやファンモーターには、絶対に水をかけないでください。故障(とくに漏電)の原因となります。
- ・シンナー・ベンジン・ミガキ粉などは、製品を傷めますので使わないでください。

(1) 凝縮器

長時間、ご使用になりますと凝縮器にゴミが付着して冷えが悪くなります。月に1回ぐらいブラシまたは電気掃除機などできれいに掃除してください。

掃除・整備・点検をする場合、運転を停止して、主電源を切ること。

- ◆ けが・感電のおそれあり。
- ◆ ファン・回転機器により、けがのおそれあり。



- ・掃除をするときや、整備・点検のとき、必ず運転を停止させ、電源を切ってください。感電の原因になります。

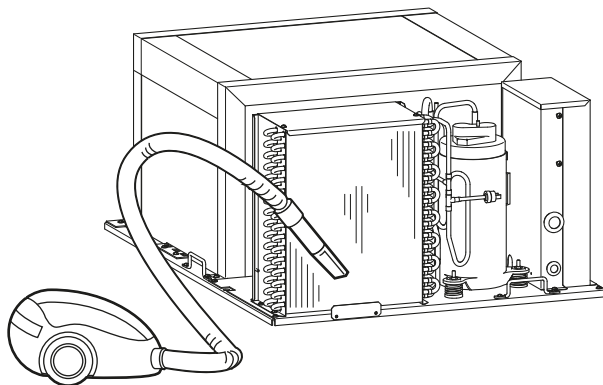

(2) リモコン

乾いた柔らかい布でから拭きしてください。

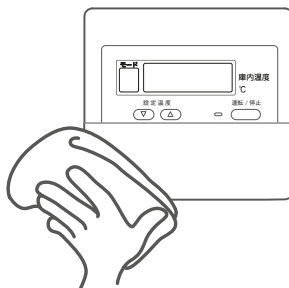

〈5〉 故障かな?と思ったら



- ・サービスをお申しつけの前につぎのことをお調べください。
それでも原因が分からない場合は、お買い上げの販売店または最寄りのサービス窓口へご連絡ください。

(1) 全く運転しない

<p>電源スイッチが切れていませんか</p> <p>完全に入っていますか。 もう一度入れなおしてください。</p> 	<p>リモコンコードの接続不良ではありませんか</p> <p>リモコンコードのコネクタ部の接続を確認してください。 リモコンコードが断線していないか確認してください。</p> 
<p>ショートサイクル停止中ではありませんか</p> <p>3分間お待ちください。</p> 	<p>運転/停止ボタンが「停止」になっていませんか</p> <p>運転表示ランプ（赤）が消灯している時は、リモコンの運転スイッチを再び「入」にしてください。</p> 
<p>停電していませんか</p> <p>停電が復帰すると自動的に運転が開始されます。</p>	<p>庫内温度設定値が高くなっていませんか</p> <p>設定値を見直してください。</p>
<p>電圧が異常に低くありませんか</p> <p>電源コードの延長接続やタコ足配線をしていませんか。</p> 	<p>ヒューズが切れていませんか</p> <p>ノーヒューズブレーカが作動していませんか。 作動している場合は、原因を取り除いて再度ブレーカを入れてください。</p>

(2) 温度表示部が **E0**、**E1**、**E2** を表示したとき (UC No.と交互に点滅)

E0 冷却運転中のユニット異常 (保護装置作動)

E1 霜取運転中のユニット異常 (保護装置作動)

E2 電源が逆相

- ・ サービスをお申しつけの前につぎのことをお調べください。
それでも原因が分からない場合は、お買い上げの販売店または最寄りのサービス窓口へご連絡ください。

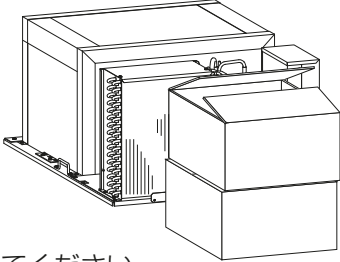
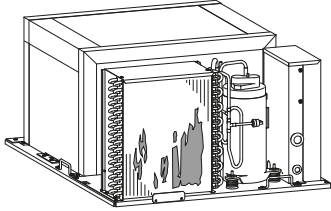
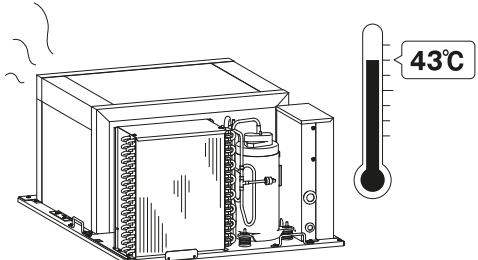
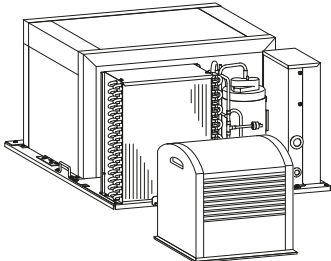
<h3>風通しが悪い</h3> <p>凝縮器の吸込口や吹出口が商品などでふさがっていませんか。</p>  <p>処置 障害物を取除いてください。</p>	<h3>凝縮器にゴミが付着している</h3>  <p>処置 凝縮器を清掃してください。 10ページのお手入れをお読みください。</p>
<h3>凝縮器の周囲温度が高い</h3> <p>凝縮器の風囲温度が43℃以上になっていませんか</p>  <p>処置 換気扇を設け35℃以下となるようにしてください。</p>	<h3>発熱物が凝縮器の近くにある</h3>  <p>処置 発熱物を取除いてください。</p>

・リセットの方法

原因を取除いてから運転を開始してください。リモコンの運転/停止ボタンをいったん停止にし、再び運転にするとリセットができます。

(3) 温度表示部が **H0**、**L0**、**H1**、**L1**、**H2**、**L2** を表示したとき

H0 サーミスタ<庫内温度>短絡 **H1** サーミスタ<霜取終了温度>短絡 **H2** サーミスタ<吐出温度>短絡

L0 サーミスタ<庫内温度>断線 **L1** サーミスタ<霜取終了温度>断線 **L2** サーミスタ<吐出温度>断線

・温度サーミスタの故障です

お買い上げの販売店または最寄りのサービス窓口へご連絡ください。

(4) 温度表示部の **dF** 表示について

霜取運転中および霜取運転終了後 (冷却運転中) 15分間は、**dF** 表示となります。故障ではありませんので、30分程度お待ちください。庫内温度が表示されます。

(5) よく冷えない、または温度表示部が高温警報を表示したとき

HH 50℃高温警報（庫内温度異常……UC No.交互に点滅）

HC 高温警報（庫内温度異常……UC No.交互に点滅）

扉が確実に閉っていない

異物などはさまっていますか。

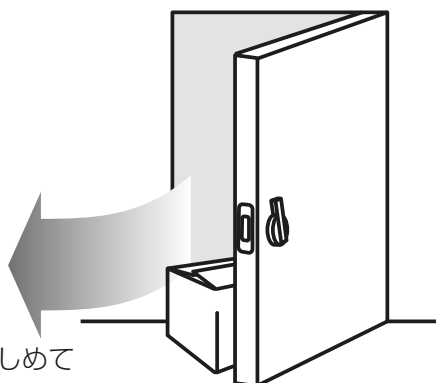

処置

扉をしっかりしめてください。

商品の温度が高すぎる

お湯、お茶などが高温状態で冷蔵庫内に入っていないませんか。

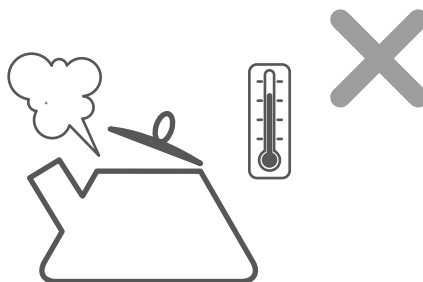

処置

熱いものはさましてから入れてください。

冷気の吸込口および吹出口を障害物でふさいでいる

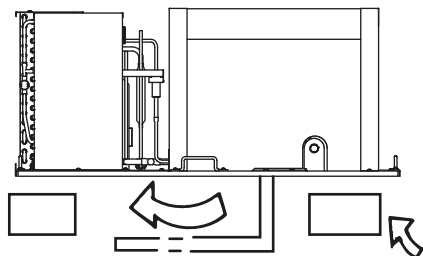

処置

障害物を取除いてください。

風通しが悪い

凝縮器の吸込口や吹出口が商品などでふさがっていませんか。

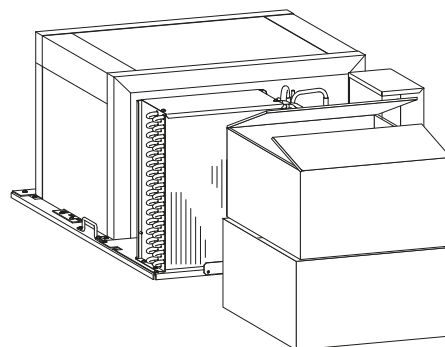

処置

障害物を取除いてください。

凝縮器にゴミが付着している

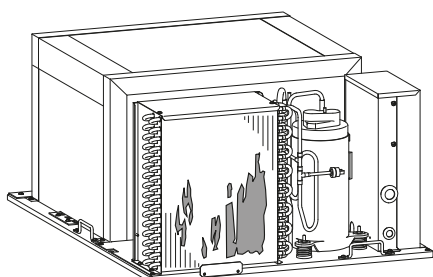

処置

凝縮器を清掃してください。
10ページのお手入れをお読みください。

凝縮器の周囲温度が高い

凝縮器の周囲温度が43℃以上になっていませんか。

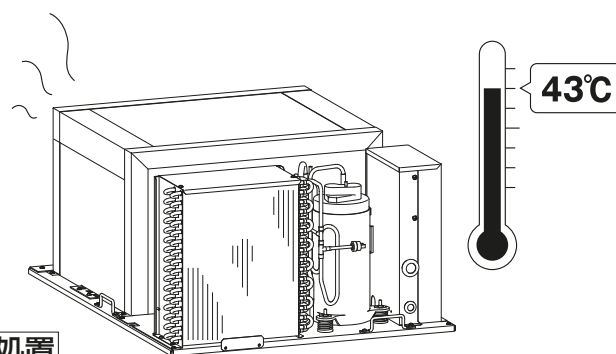

処置

換気扇を設け35℃以下となるようにしてください。

・ 該当しない場合はお買い上げの販売店、または最寄りのサービス窓口へご連絡ください。

〈6〉 保証とアフターサービス

(1) 無償保証期間および範囲

据付けた当日を含め1年間としますが無償にて支給するのは、故障した部品または当社が交換を認めたユニットに限ります

ただし2項に記載する使用方法による故障については、保証期間中であっても有償となります。

(2) 保証できない範囲

(イ) 下表に指定した範囲外で使用したことによる事故の場合

使用範囲		
形名	AFL-RP08B AFL-RP1B AFL-RP1.6B	AFR-RP1B AFR-RP1.6B
周囲温度 (凝縮器吸入空気温度)	+5~+43℃	-5~+43℃
庫内温度	-5~+15℃	-25~-5℃
電源/電圧	三相200V 50/60Hz 運転中の電圧 180~220V 始動時の最低電圧 170V以上 相間電圧不平衡率 2%(4V)以内	

(ロ) 機種選定に不具合がある場合

冷却負荷に対し明らかに過大または過小の能力を持つユニットを選定し、故障に至ったと当社が判断した場合

- (ハ) 当社の出荷品を改造した場合
- (ニ) 運転、調整、保守が不備なことによる事故の場合
 - ・塩害
 - ・据付場所不備による事故
(風量不足、化学薬品等の特殊環境条件)
- (ホ) 天災、災害による事故
- (ヘ) 据付工事に不具合がある場合
 - ・据付工事中取扱不良のため損傷、破損した場合
 - ・当社関係者が工事上、使用上の問題を指摘したにもかかわらず改善されなかった場合
 - ・明らかにユニットが傾斜して取り付けられた場合。
- (ト) その他、ユニット据付、運転、調整、保守上常識となっている内容を逸脱した工事および使用方法での事故は、一切保証できません。また、ユニット事故に起因した冷却物、営業補償等の2次補償はいたしませんので当社代理店等と相談の上損害保険で対処してください。(代理店等と相談して損害保険に加入してください。)
- (チ) この製品は日本国内向けに設計されており、本紙に記載の内容は日本国内においてのみ有効です。また、海外でのアフターサービスも受けかねますのでご了承ください。

万一異常がありましたら、ただちに運転を中止し運転スイッチを切り、お買い求めの販売店または最寄りのサービス窓口・当社営業所へご連絡ください。また、未永くご愛用頂くために、定期のお手入れ、点検等は販売店またはサービス会社との保守契約をおすすめします。

• ご連絡の場合は、つぎの3点をハッキリお示してください。

1. 形名 (例:AFL-RP1B) 一定格名板に記載してあります。
2. 製造番号
3. 故障内容 (できるだけくわしく)

警備システムの設置について

保護回路が作動して運転が停止したときに信号を出力する端子を設けていますので警報装置を接続するようにしてください。万一、運転が停止した場合に処置が早くできます。また高温警報の信号を出力する端子も設けていますので、温度管理が容易に対応できます。高級品の貯蔵、医薬品など厳重な温度管理を必要とする場合は、貯蔵品の損傷を未然に防止できるように、警報装置の設置や設備上のご配慮（保護サーモ設置等）をお願いします。

■設備工事業者

■担当サービス会社

様式1 冷媒漏えい点検記録簿（汎用版）

年 月 日 ~ 年 月 日

管理番号

施設所有者							設備製造者							
施設名称				システム名				設置年月日						
施設所在地				電話				使用機器	型式			製品区分		
運転管理責任者				電話					製番			設置方式	現地施工	
点検会社名				責任者					用途			検知装置		
事業者所在地				電話				冷媒量 (kg)	合計充填量	合計回収量	合計排出量	排出係数 (%)		
使用冷媒			初期充填量 (kg)			点検周期	基準				実績 (月)			
作業年月日	点検理由	充填量 (kg)	回収量 (kg)	監視・検知手段 (最終)	センサー型式	センサー感度	資格者名	資格者登録No.	チェックリストNo.	確認者				

●JRA* GL-14「冷凍空調機器の冷媒漏えい防止ガイドライン」に基づく冷媒漏えい点検のお願い

本製品を所有されているお客様に、製品の性能を維持して頂くために、また、冷媒フロン類を適切に管理して頂くために、定期的な冷媒漏えい点検（保守契約などによる、遠隔からの冷媒漏えいの確認などの、総合的なサービスも含む）（いずれも有償）をお願いいたします。
定期的な漏えい点検では、漏えい点検資格者によって「漏えい点検記録簿」へ、機器を設置した時から廃棄する時までの全ての点検記録が記載されますので、お客様による記載内容の確認とその管理（管理委託を含む）をお願いいたします。
なお、詳細は下記のサイトをご覧ください。*JRA:社団法人 日本冷凍空調工業会
・ JRA GL-14について、<http://jraia.or.jp/info/gl-14/index.html>
・ フロン漏えい点検制度について、http://www.jarac.or.jp/business/cfc_leak/

ご不明な点がございましたらお客様相談窓口（別添）にお問い合わせください。

三菱電機冷熱相談センター

0037-80-2224(フリーボイス)/073-427-2224(携帯電話対応)

FAX(365日・24時間受付)

0037(80)2229(フリーボイス)・073(428)-2229(通常FAX)

三菱電機株式会社

冷熱システム製作所 〒640-8686 和歌山市手平6-5-66

WT07102X03