

1. 据付ボルト
 M10またはM12の据付ボルトでユニットの据付足を4カ所強固に固定してください。
 (据付ボルト、座金、ナットは現地手配です。)

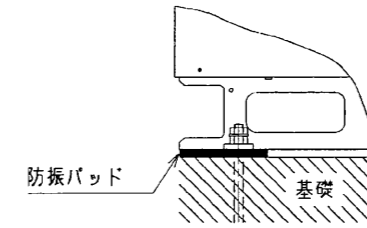

2. サービススペース
 サービススペースには下図の寸法が必要になります。

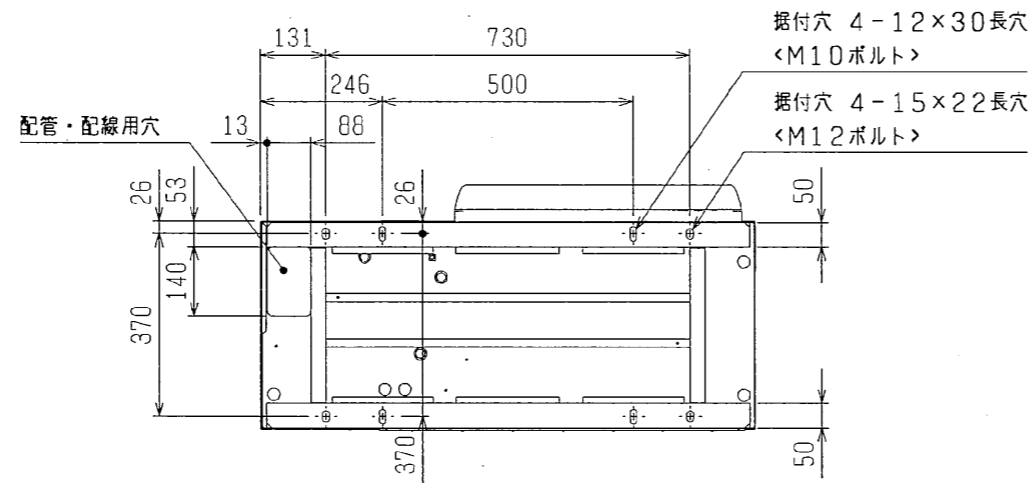
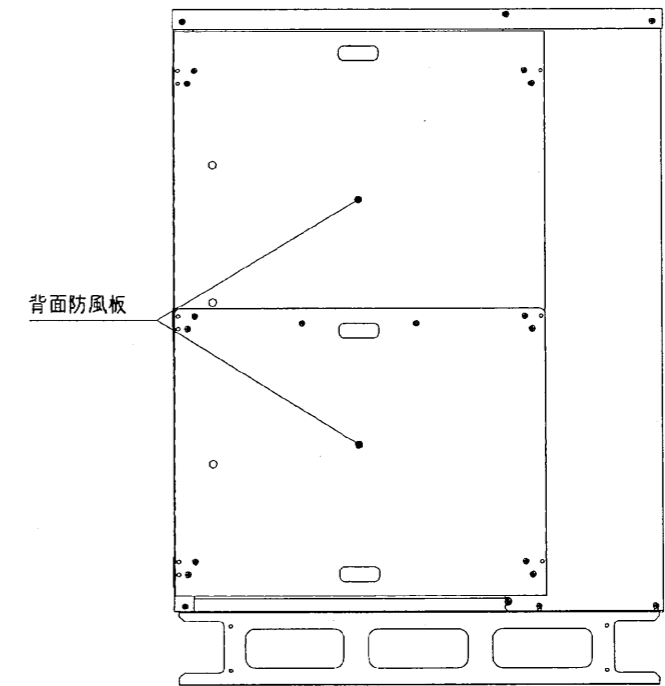
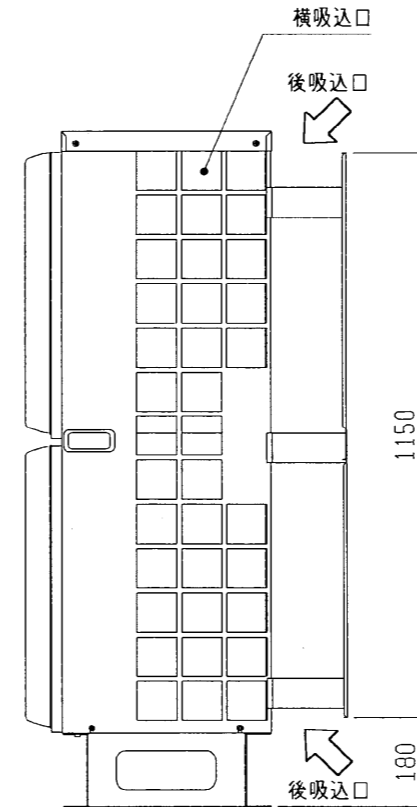
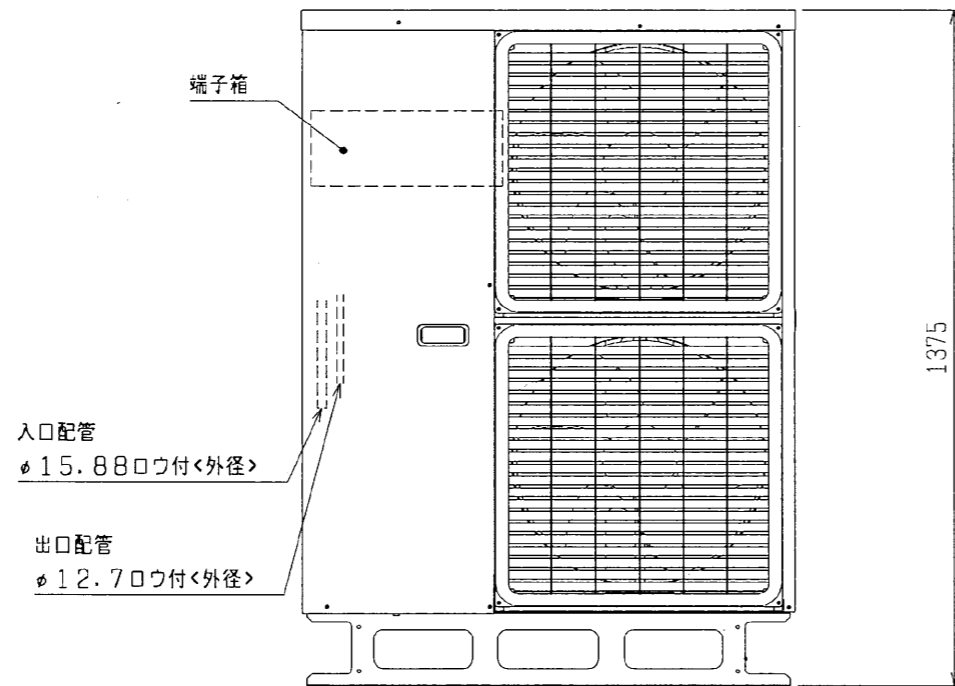
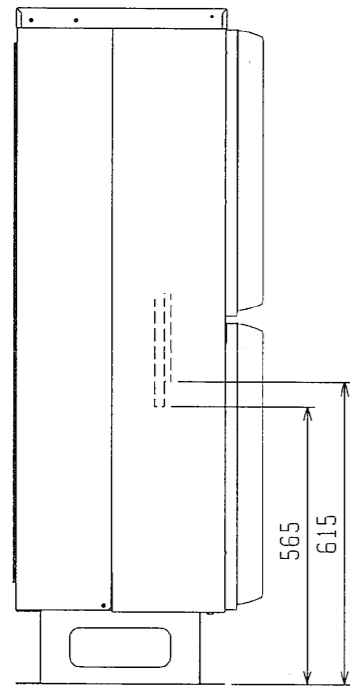
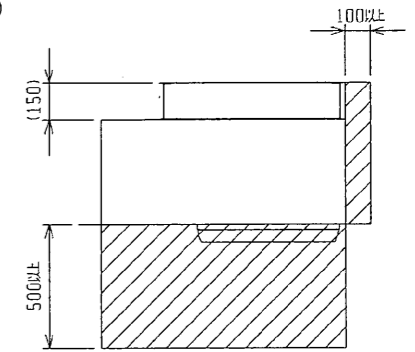

注:製品の仕様は改良のため、予告なく変更する場合があります。

	作成日付 ISSUED	改定日付 REVISED	TITLE 冷却機能付産業用除湿機 RV-P5A 外形図	
	2005-04-25	2005-04-25	DRW. NO. W654715	PAGE 1/1
SCALE NTS	三菱電機株式会社		REV.	