

お客様へ

ご使用前に、この取扱説明書を必ずお読みください。お読みになった後、大切に保存し、必要なお役立てください。

安全のために必ずお守りください

警告 誤った取扱いをしたときに、死亡や重傷などに結びつく可能性があるもの
器具の改造や指定部品以外の交換はしない。(火災・感電・落下の原因)
器具やランプを布や紙などで覆わない。(可燃物をかぶせて使うと火災の原因)

注意 誤った取扱いをしたときに、傷害または家屋・家財などの損害に結びつくもの
お客様自身で電気工事はしない。電気工事士などの資格が必要です。(火災・感電の原因)
ランプに塗料などを塗らない。(ランプが過熱・破損してけがの原因)
器具の直下や近くにストーブなどの熱器具を置かない。(過熱して火災の原因)
節電その他の理由でランプを取りはずして間引き点灯しない。

点検
6ヵ月～1年に1回、機能(非常点灯持続時間と切替動作)の点検を行う。[建築基準法施行規則第6条]
48時間以上充電後、非常点灯持続時間が30分以下となったら蓄電池を交換する。

ランプ交換・器具の清掃
警告 電源スイッチを切ってから行う。(感電の原因)
適合ランプ FHF32 FL40SS(EX)/37
光束値の違うランプに交換する場合、照度範囲が変わります。
注意
点灯中及び消灯直後のランプや器具には触らない。(高温のためやけどの原因)
ランプはソケットに確実に取付ける。(取付けが不完全な場合落下の原因)
使用済みのランプは不用意に割らない。(ガラスが飛散してけがの原因)
清掃
やわらかい布にぬるま湯または石けん水をつけてよく絞ってふきとってください。

蓄電池の交換
警告 電源スイッチを切ってから行う。(感電の原因)
適合蓄電池 7N28AB
蓄電池の交換は指定のものを使用してください。
警告
蓄電池はショート・分解・加圧・変形させない。また、火中に入れない。(やけどや衣類損傷の原因)
使用済みの蓄電池は環境保全と資源再利用のため、下記回収処理業者へお問い合わせください。
問い合わせ先
日本リサイクルセンター(株) 本社 ☎06(6311)9071
東邦亜鉛(株) 本社 ☎03(3272)5657
関西触媒化学(株) 東京営業所 ☎03(3246)0606

インバータ器具の取扱い
赤外線リモコン方式のテレビ・ラジオなどは、照明器具から離してご使用ください。(雑音が入ったり正常に作動しない場合があります。)
器具の近くでワイヤレスマイクを使用すると、雑音が入り正常に作動しない場合があります。

異常時の処置
警告
煙が出たり、変な臭いがしたり、破損したなど異常を感じた場合は、すぐに電源スイッチを切る。(火災・感電の原因)
煙が出なくなるのを確認して、工事店または下記連絡先にご相談ください。

三菱電機株式会社
三菱電機照明株式会社
〒247-0056 神奈川県鎌倉市大船2-14-40
☎(0467)41-2728 (施設照明営業課)
☎(0467)41-2773 (品質保証部サービス課)

MITSUBISHI

このたびは三菱照明器具をお買い上げいただきありがとうございます。

E767Z142H20
保管用

三菱非常用照明器具 [蓄電池内蔵形] (高調波ガイドライン適合品)

Easyeco Super 直付下面開放形

形名 YXMH4022B PD [5~100% 連続調光形] (非常点灯時光束比50%)
PE [25~100% 連続調光形]

取扱説明書

電源周波数50Hz、60Hz共用形ですから、日本全国どこでも使用できます。

施工者さまへ

○施工の前に、この取扱説明書を必ずお読みのうえ、正しく施工してください。
○取付工事の後、必ずお客様にお渡しください。

安全のために必ず守ること

誤った取扱いをしたときに生じる危険とその程度を、警告、注意の表示で区分して説明しています。表示の意味は表中で説明しています。

図記号の意味は次のとおりです。
絶対に行わないでください。
必ず指示に従って行ってください。

警告 誤った取扱いをしたときに、死亡や重傷などに結びつく可能性があるもの
引火する危険のある雰囲気です使わない。(ガソリン・可燃性スプレー・シンナー・ラッカー・可燃性粉じんのある所で使わない。)(火災の原因)
器具取付けの際は電線を挟まない。(絶縁不良により感電・火災の原因)
配線工事の際、電線の絶縁体にキズをつけない。(絶縁破壊により感電・火災の原因)
施工は電気設備の技術基準・内線規程に従う。

注意 誤った取扱いをしたときに、傷害または家屋・家財などの損害に結びつくもの
高温(35℃以上)、粉じん、油煙の多い場所、強い振動・衝撃のある場所です使わない。(落下・感電・火災の原因)
さびの出やすい場所、腐食性ガスが出る場所です使わない。(劣化による落下の原因)
器具は乾燥不十分なクロス貼り・コンクリート面には取付けない。(絶縁不良やさびにより感電・落下の原因)
風呂場など水や湿気が多い場所です使わない。(火災・感電の原因)
雨水のかかる場所です使わない。(水気・湿気入り感電の原因)
器具の外郭が天井内の造営材・ダクトに触れない。(火災・感電の原因)
表示された電源電圧以外では使わない。(火災・感電の原因)
狭い箱のような中で使わない。また、器具を隠して使う場合は、放熱を妨げない。(器具が過熱して火災の原因)
器具のノックアウトを外す場合はドライバー等により電線を傷つけない。(絶縁不良により感電・火災の原因)

お願い
器具の周辺温度が5~35℃の範囲で使用してください。点灯始動保証温度は-5℃以上です。-5℃のとき点灯直後は光束が約50%になります。
直射日光や、空調機器等の排気口・風吹出口付近に取付けはお避けください。(蓄電池の寿命が低下することがあります。)
インバータ器具の場合は、電力線搬送を使用した機器と電源を共用すると、電力線搬送機器が正常に作動しない場合があります。
天井面に取付ける場合、取付ける部分が平らな所に取付けてください。(すき間が発生することがあります。)

平常時は2灯点灯します。非常点灯時は、1灯のみが下表の光束値で点灯します。

Table with 4 columns: ランプ, ランプ定格光束(lm), 光束比, 非常点灯時光束(lm)
Rows: FHF32EX (3200, 55%, 1760), FL40SSW/37 (3100, 50%, 1550), FL40SS.EX/37 (3560, 50%, 1780)

この取扱説明書は、再生紙を使用しています。

各部のなまえと取付けかた 警告 器具の取付けは取扱説明書に従い行う。(不確実な取付けは、器具落下・感電・火災の原因)

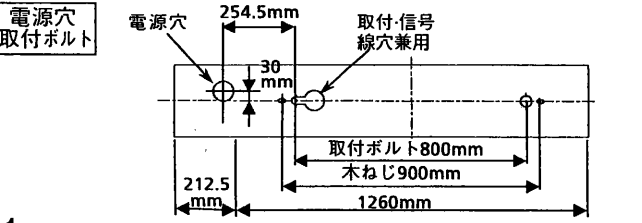
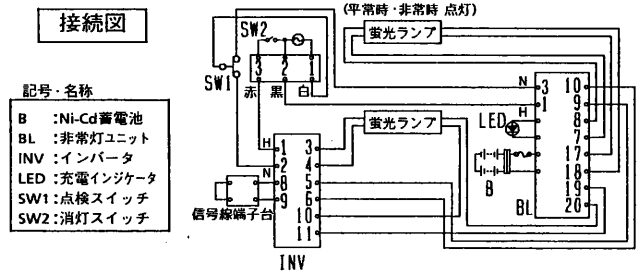
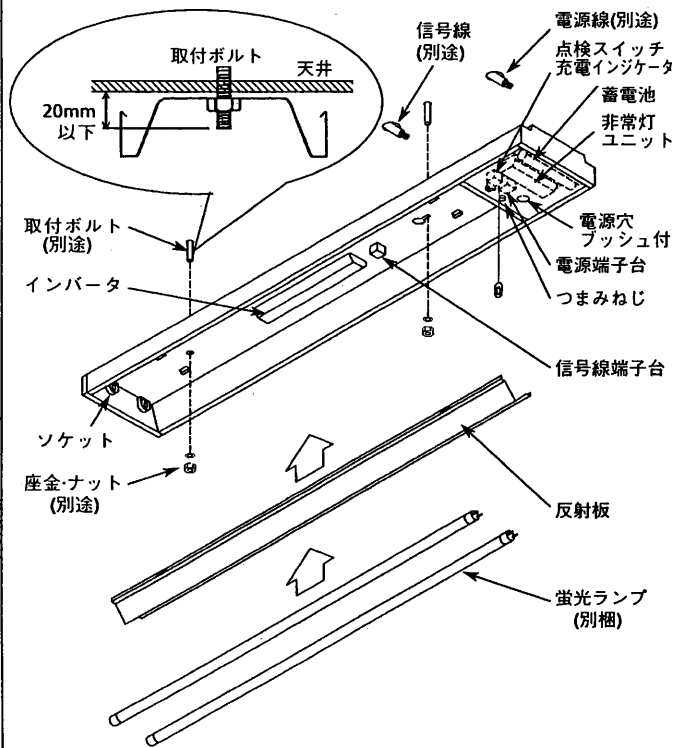

1 取付前の確認

警告
器具の取付けは質量に耐える所に取付ける。(落下の原因)

○器具質量に十分耐えるよう取付ボルトまたは木ねじ取付部の強度を確保する。

○天井に上図のような電源穴および取付ボルトを設ける。

2 器具本体を取付ける。

(1)使用する電源穴に付属のコードプッシュをはめ込む。
(2)電源線・アース線・信号線を器具本体のプッシュ付穴から引き込んでおく。
(3)本体を取付ボルトに確実に取付ける。

警告
取付けが不完全な場合落下の原因

3 電源線を電源端子台に接続する。

(1)電源線を電源端子台の差し込み穴に確実に差し込む。

警告
接続が不完全な場合は、接続不良による発熱により火災の原因

(2)アース線を差し込み穴に確実に差し込む。

警告
アース工事は電気設備の技術基準に従い行う。(アース工事が不完全な場合は感電・火災の原因)

<D種(第3種)接地工事が必要。>
○電源端子台の送り容量は20Aです。
○適合電線:φ1.6mm単線 φ2.0mm単線
○電源線は専用回路にする。

警告
送り配線は非常用照明器具専用とし、負荷容量を確認して接続する。(負荷容量を超えると電源端子台が過熱・損傷し火災の原因)

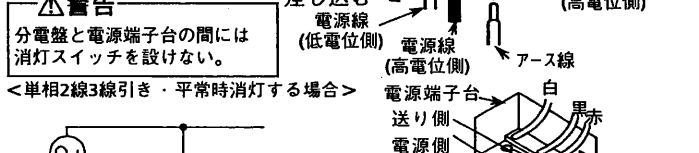
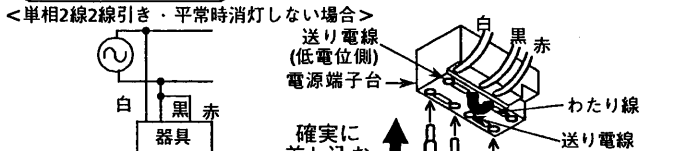
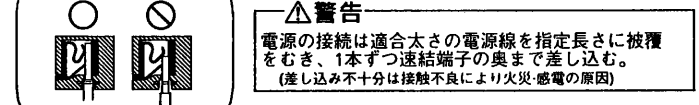

・電源端子台のわたり線をはずす。

○通電後、蓄電池のコネクタを接続してください。通電しないで蓄電池のコネクタを接続したまま放置すると、蓄電池が過放電します。
○使用開始まで時間がある場合は、消灯するまで放電させた後、蓄電池のコネクタを外してください。
○電源線接続の速結端子の電源線を取り外すときは、幅6mmのマイナスドライバを、はずし穴にまっすぐに差し込んでください。

4 信号線を信号線端子台に接続する。

皮むき長さ10mm

信号線端子台の端子ねじをゆるめ、信号線を確実に差し込んだ後、端子ねじを締めつける。
適合信号線 φ0.9mm~φ1.2mm CPEV-1P
接続が不完全な場合、動作不良の原因となります。

警告
信号線端子台には電源線を接続しない。(過熱・損傷し火災の原因)

5 ふたを取付ける。

ふたの取付爪を角穴に引っ掛け、もう一方側をつまみねじで固定する。

角穴
取付爪
つまみねじ

6 反射板を取付ける。

警告
反射板取付けの際は電線を挟まない。(絶縁不良により感電・火災の原因)

90°回転
ランプピン
角穴
反射板

○反射板の角穴を本体天井面に設けられた取付爪に片側2カ所を引っ掛け、反射板をつまみながら、もう一方の角穴を取付爪にはめこむ。

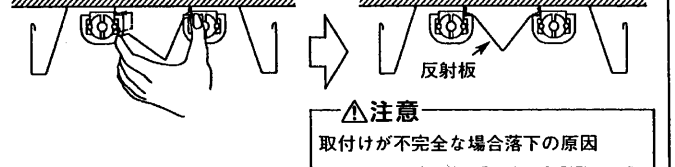

7 ランプを確実に取付ける。

ランプピンをソケットに差し込み、90°回転させ、ランプを確実に装着する。
※「6.反射板を取付ける」参照

警告
取付けが不完全な場合落下の原因

8 オプション取付け準備

○オプションを取付ける場合は本体側面にある角ノックアウトを抜く。
○この器具は各種オプション(別売)が取付け可能です。目的に合ったオプションをカタログご参照の上ご使用ください。

抜く
ノックアウト

9 点灯を確認する。

(1)非常点灯しない場合
●蓄電池とインバータのコネクタははずれていませんか。
●蓄電池のヒューズは溶断していませんか。
●蓄電池は48時間以上充電してありますか。