

| 仕様 | 定格電圧 | 周波数     | 入力電流   | 消費電力  | 適合ランプ（別売）             | 口金      |
|----|------|---------|--------|-------|-----------------------|---------|
|    | 100V | 50/60Hz | 0.117A | 11.5W | LED ランプ（LDL20S/10W×1） | GX16t-5 |

E769Z905H53

保存用

## 器具の取扱い

- テレビ、ラジオなどの音響機器や、赤外線リモコン、ワイヤレス機器などに、雑音や動作不良を起こす場合があります。
- 器具の近くでワイヤレスマイクを使用すると、雑音が入り正常に作動しない場合があります。
- 放送設備などの音声信号や映像信号は微弱なため、電源線や安定器の配線からの雑音を受けることがあります。

## 器具の清掃

＜器具のお手入れについて＞  
器具の汚れは、柔らかい布をぬるま湯か、うすめた中性洗剤につけてよくしぼってから拭きとってください。  
シンナー、ベンジン、みがき粉やたわし、熱湯、アルカリ性洗剤、薬品などは使用しないでください。



警告

器具の清掃は電源スイッチを切ってから行う。（感電の原因）



注意

点灯中や消灯直後は、高温のため器具およびランプに手や肌などを触れない。（やけどの原因）

## 使用に関するご注意

- LEDにはバツキがあるため、器具内の個々のLEDや同形状の器具でも発光色、明るさが異なる場合があります。予めご了承ください。
- 壁面や床面等への照射距離が近い時や照射面によっては光ムラが気になる場合があります。予めご了承ください。

## 保証について

- 無償修理  
照明器具の商品納入日より1年間、また照明器具に内蔵されているLED光源・電源ユニットは3年間です。
- 無償提供  
LED光源・電源ユニットの故障による不点灯不具合につきましては、代替商品またはLED光源・電源ユニットを5年間無償提供させていただきます。

※保証期間と保証内容についての詳細はカタログをご参照ください。

## 異常時の処置



警告

煙が出たり、変な臭いがしたり、破損したなど異常を感じた場合は、すぐに電源スイッチを切る。（火災・感電の原因）  
煙が出なくなるのを確認して、工事店または下記連絡先にご相談ください。

## ご相談窓口・修理窓口のご案内（家電品）

## 取扱い・修理のご相談は、まずお買上げの販売店へ

## ■お問合せ窓口におけるお客様の個人情報のお取り扱いについて

- 三菱電機株式会社は、お客様からご提供いただきました個人情報は、下記のとおり、お取り扱いします。
- お問合わせ（ご依頼）いただいた修理・保守・工事および製品のお取り扱いに関連してお客様よりご提供いただいた個人情報は、本目的のみに製品品質・サービス品質の改善、製品情報のお知らせに利用します。
  - 上記利用目的のために、お問合わせ（ご依頼）内容の記録を残すことがあります。
  - あらかじめお客様からご了解をいただいている場合および下記の場合を除き、当社以外の第三者に個人情報を提供・開示することはありません。  
①上記利用目的のために、弊社グループ会社・協力会社などに業務委託する場合。  
②法令等の定める規定に基づく場合。
  - 個人情報に関するご相談は、お問合わせをいただきました窓口にご連絡ください。

- お買上げの販売店にご依頼できない場合（転居や贈答品など）は、**各窓口**へお問い合わせください。

## ご相談窓口 家電品の購入相談・取扱い方法

受付時間365日24時間

## ●三菱電機お客さま相談センター

いつもサンキュー 365日

フリーコール **0120-139-365**（無料）

■ご相談対応 平日 9:00~19:00  
土・日・祝・弊社休日 9:00~17:00  
上記以外の時間は受付のみ可能です。  
〒154-0001 東京都世田谷区池尻 3-10-3

携帯電話・PHSの場合

ナビダイヤル **TEL 0570-077-365**（有料）ナビダイヤル **FAX 0570-088-365**（有料）フリーコール・ナビダイヤルをご利用いただけない場合は  
TEL 03-3414-9655 FAX 03-3413-4049

## 修理窓口 家電品の修理の問合せ・修理の依頼

受付時間365日24時間

## ●三菱電機修理受付センター

フリーダイヤル **0120-56-8634**（無料）インターネット **www.melsc.co.jp**

携帯電話サイト  
空メールの送り先: **fc8634@melsc.jp**  
または2次元コードからアクセス。URLをメール返信します。

携帯電話・PHSの場合

ナビダイヤル **TEL 0570-01-8634**（有料）ナビダイヤル **FAX 0570-03-8634**（有料）

- 所在地、電話番号などについては変更になることがありますので、あらかじめご了承ください。
- 電話番号をお確かめのうえ、お間違えのないようにおかけください。

K14B

三菱電機株式会社

〒247-0056 神奈川県鎌倉市大船 2-14-40

三菱電機照明株式会社

☎(0467)41-2729（営業本部）  
☎(0467)41-2773（品質保証部サービス課）

## 三菱 LED 照明器具

LED 棚下灯・ミラー灯

形名 EL-LFV20041 1HN

## 取扱説明書

## 施工者さまへ

- 施工の前に、この「取扱説明書」を必ずお読みのうえ、正しく施工してください。
- 取付工事の後、必ずお客さまにお渡しください。

## 安全のために必ず守ること

- 取扱いを誤った場合に発生が想定される危害・損害の程度を次の区分で説明しています。



警告

取扱いを誤った場合、使用者が死亡または重傷を負うことが想定される危害の程度



注意

取扱いを誤った場合、使用者が軽傷を負うことが想定されるか、または物的損害の発生が想定される危害・損害の程度

図記号の意味は次のとおりです。

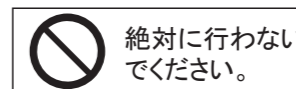

絶対に行わないでください。

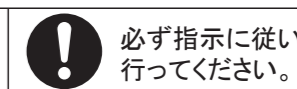

必ず指示に従って行ってください。



警告

- 引火する危険のある雰囲気を使わない。（ガソリン・可燃性スプレー・シンナー・ラッカー・可燃性粉じんのある所で使わない。）（火災の原因）
- 器具取付けの際は電線を挟まない。（絶縁不良により感電・火災の原因）
- 配線工事の際、電線の絶縁体にキズをつけない。（絶縁破壊により感電・火災の原因）
- 電源線接続の際は、電源線を張った状態としない。（接続不良による発熱で火災の原因）



禁止



厳守

- 施工は電気工事士の有資格者が「電気設備の技術基準」・「内線規程」に従い行う。
- 電源線接続の際は、指定太さの電源線を指定長さに被覆を剥がし1本ずつ電源線差込穴の奥まで差込む。（差込み不十分は接触不良により感電・火災の原因）
- 器具の取付けは取扱説明書に従い行う。（不確実な取付けは、落下・火災・感電の原因）
- 電源の接続は取扱説明書に従い行う。（接続が不完全な場合は、接続不良により火災の原因）
- ポリエチレン系絶縁体を使用したEM（エコマテリアル）ケーブルをご使用される場合には、端末部付近の絶縁体露出部を黒テープなどで覆い保護を施してください。（感電・火災の原因）



注意

- 高温（35℃を超える）、粉じん、強い振動・衝撃のある場所、直射日光の当たる場所で使わない。（落下・感電・火災の原因）
- さびの出やすい場所、腐食性ガスが出る場所で使わない。（劣化による落下の原因）
- 一般屋内用器具です。屋外、水気・湿気のある場所（例：トイレ・厨房・脱衣所など）、及び軒下、屋外通路、アーケードなどの雨線内では使用しない。（火災・感電の原因）
- 電源は表示された電源電圧以外では使わない。（火災・感電の原因）
- ランプ取付けの際は、ランプピンには触れない。（感電の原因）
- 縦向きに取付けない。（指定方向以外の取付けは落下の原因）



禁止



禁止



厳守

- 板厚の薄い所や強度的に不十分な所に取付けない。（落下の原因）
- 壁面・棚下面取付兼用器具です。指定方向以外の取付けはしない。（落下の原因）
- 器具取付面（クロス貼り・コンクリート）が乾燥不十分の場所に取付けない。（絶縁不良や錆により、感電・落下の原因）
- 電気工事の際は、電源を切る。（感電の原因）
- 端板を確実に取付ける。（斜め取付け・不完全な取付けは、落下の原因）
- ランプ取付け後、ランプ口金表面の四角形状のマークが給電側ソケットのランプピン挿入部の位置にあることを確認する。（取付けが不完全な場合、落下の原因）

## お願い

- 周囲温度は5～35℃の範囲でご使用ください。
- 温泉地など、腐食性ガスが発生する場合での使用はお避けください。光学特性等に不具合が発生することがあります。
- 油煙のある場所では使わないでください。光学特性が低下する原因となります。
- 器具と半導体スイッチ式人感センサスイッチを組み合わせるとチラツキや騒音の発生、電源ユニット故障の恐れがあります。リレー接点式人感センサスイッチをご使用ください。



# お客さまへ

ご使用前に、この「取扱説明書」を必ずお読みください。お読みになった後、大切に保存し、必要なお役立てください。

## 警告

|    |                                       |    |  |
|----|---------------------------------------|----|--|
| 禁止 | 器具の改造や指定部品以外の交換はしない。<br>(火災・感電・落下の原因) | 厳守 | 器具の清掃は電源スイッチを切ってから行う。<br>(感電の原因)                       |
|    | 器具を布や紙などで覆わない。<br>(可燃物をかぶせて使うと火災の原因)  |    | 煙が出たり、変な臭いがしたり、破損したなど異常を感じた場合は、すぐに電源スイッチを切る。(火災・感電の原因) |
|    | 器具のすき間や放熱穴に金属類を差し込まない。<br>(火災・感電の原因)  |    | ランプ交換は電源スイッチを切ってから行う。<br>(感電の原因)                       |
|    | 引火する危険のある雰囲気を使わない。(火災の原因)             |    |  |

## 注意

|   |   |    |  |
|---|---|----|--|
| 禁止  | お客さま自身で電気工事はしない。電気工事士の資格が必要です。(火災・感電の原因)    | 厳守 | 明るく安全にご使用いただくために半年に1回の保守・点検を行う。  |
|   | LEDの光を直視しない。(長時間直視すると目を痛める原因)               |    |  |
| 禁止  | 点灯中や消灯直後は、高温のため器具およびランプに手や肌などを触れない。(やけどの原因) | 厳守 | ■周囲温度が高い場合・点灯時間が長い場合は寿命が短くなります。  |
|   | 器具の直下及び付近にストーブなど高温になるものを置かない。(過熱して火災の原因)    |    | ■3年に1回は工事店等の専門家による点検をお受けください。<br>■点検せずに長期間使い続けると、まれに、発煙・発火・感電などに至る恐れがあります。 |
| ■照明器具には寿命があります。設置して8～10年経つと、外観に異常がなくても内部の劣化が進行しています。点検、交換をおすすめします。<br>LED光源は寿命が来てても、暗くなりますが点灯し続けます。点灯出来るからといって継続して使用が可能というわけではありません。<br><small>※使用条件は周囲温度 30℃、1日10時間点灯、年間3000時間点灯です。(JIS C 8105-1 解説による。)</small> |   |    |  |

### 知っておいていただきたいこと

- 電源 ON 状態でランプ交換を行わないでください。保護動作にてランプが点灯しない場合があります。その際は電源を入れなおしてください。
- 点灯、消灯時に端板、ランプの収縮・膨張によりきしみ音や反りが発生する場合がありますが異常ではありません。
- 誘導及び空間波無線に対する影響  
使用周波数が数百 kHz の誘導無線 (同時通訳システム) 及び数百 MHz の空間波無線の場合、雑音が入ることがありますので事前確認することをおすすめします。

### 各部のなまえと取付けかた

## 警告

器具の取付けは取扱説明書に従い行う。(不確実な取付けは、器具落下・感電・火災の原因)

この図は一部省略、抽象化してあります。

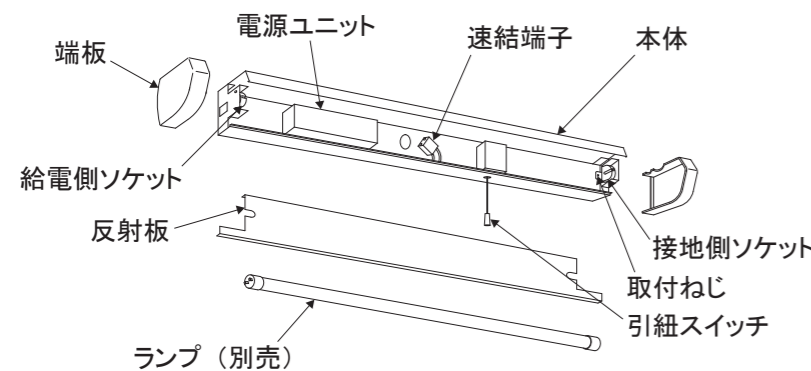

#### 【付属品】

- 木ねじ 2本
- コードブッシュ 1個

#### 【適合ランプ】

LDL20S/10W

当社適合ランプ以外のランプはご使用できません。

## 1 器具の取付け

## 注意

■電気工事の際は、電源を切る。(感電の原因)

- この器具は棚下面および壁面に取付けられます。
- 器具の両端に10cm以上、取付ける面により図示の寸法以上のスペースをとってください。(スペースがないと端板の着脱がしにくくなります。)

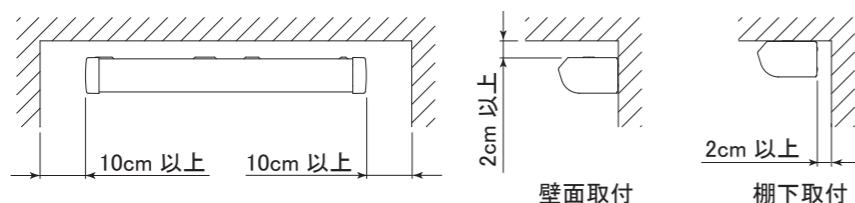

- (1) 取付ける面の本体中央の電源穴及び使用するノックアウト穴をドライバー等で打ち抜いてください。
- (2) 付属のコードブッシュを電源穴にはめてください。
- (3) 電源線を電源穴に通してください。
- (4) 付属の木ねじ2本で本体を取付面のしっかりと補強された部分に取付けてください。

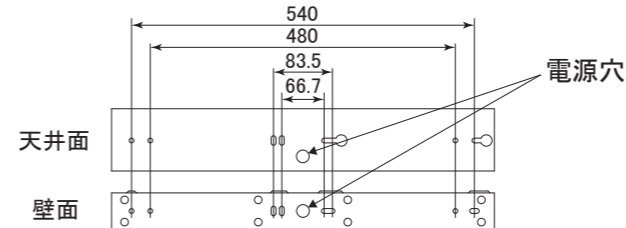

## 注意

- 板厚の薄い所や強度的に不十分な所に取付けない。(落下の原因)
- 器具取付面 (クロス貼り・コンクリート) が乾燥不十分の場所に取付けない。(絶縁不良や錆により、感電・落下の原因)
- 縦向きに取付けない。(指定方向以外の取付けは落下の原因)

## 2 電源線の接続

- (1) 電源線を連結端子の電源線差込穴に接続してください。

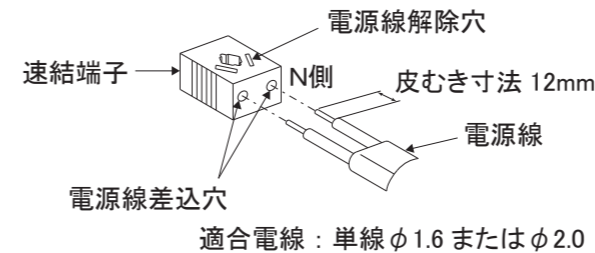

- EM (エコマテリアル) ケーブルを電源電線にご使用の場合

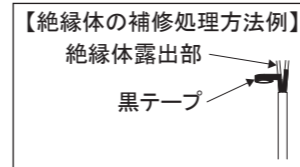

備考: EMケーブル (EM-EEF) = 600V ポリエチレン絶縁耐熱性ポリエチレンシースケーブル平形

## 警告

- 指定太さの電源線を指定長さに被覆を剥がし1本ずつ電源線差込穴の奥まで差込む。(差込み不十分は接触不良により感電・火災の原因)
- 電源線接続の際は、電源線を張った状態としない。(接続不良による発熱で火災の原因)
- ポリエチレン系絶縁体を使用したEM (エコマテリアル) ケーブルをご使用される場合には、端末部付近の絶縁体露出部を黒テープなどで覆い保護を施してください。(感電・火災の原因)

- (2) 反射板を取付ねじ2本で本体に取付けてください。

## 3 ランプ・端板の取付け

- ランプの取付け

- ① 接地側 (ランプ1本ピン) を取付ける。
- ② 給電側 (ランプ2本ピン) を取付ける。
- ③ ランプの発光部が照射方向となるように90度回転させ確実に取付ける。

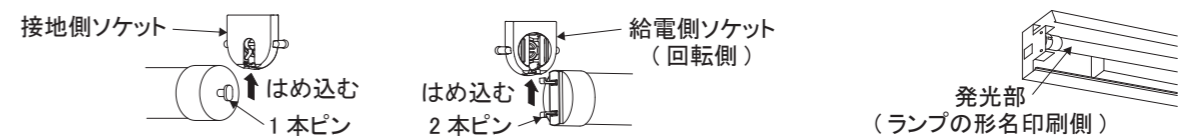

## 警告

四角形状のマーク

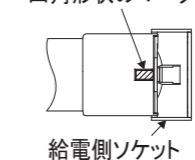

- ランプ取付け後、ランプ口金表面の四角形状のマークが給電側ソケットのランプピン挿入部の位置にあることを確認する。(取付けが不完全な場合、落下の原因)

- 端板の取付け

- (1) 端板の差込部を本体とソケット台のあいだの差込口に差込んで取付けてください。

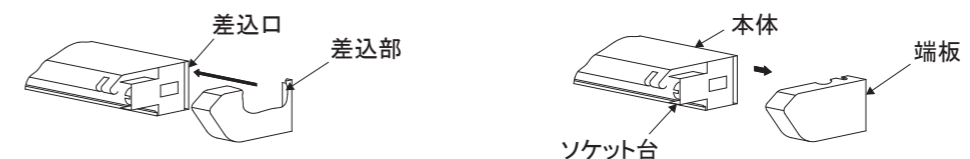

## 注意

- 端板を確実に取付ける。(斜め取付け・不完全な取付けは、落下の原因)
- 点灯中や消灯直後は、高温のため器具およびランプに手や肌などを触れない。(やけどの原因)
- ランプ取付けの際は、ランプピンには触れない。(感電の原因)