

三菱照明制御器LED用調光器
形名 DEM1003F (100V 50/60Hz用 約5%~100%調光)

取扱説明書

 ○ 本製品は日本国内専用ですので日本国外では、使用できず、またアフターサービスもできません。
 This appliance is designed for use in Japan only and can not be used in any other country.
 No servicing is available outside of Japan.

この説明書は三菱照明制御器「LED用調光器 DEM1003F」の施工及び取扱いについて記載しております。

よくお読みのうえ、正しくお使いください。





- 据付工事は、この「取扱説明書」をよくお読みのうえ、確実に行ってください。
- お読みになったら後は、お客さまに必ず本書をお渡しください。
- お客さまは、いつでも見られる所に保管し、移設、交換の時は工事される方に、またお使いになる方が変わる場合は、新しくお使いになるお客さまにお渡しください。



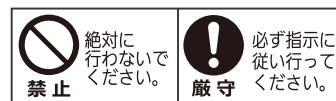

1 安全のために必ず守ること

図記号の意味は次のとおりです。

- ここに示した注意事項は、安全に関する重大な内容を記載していますので、必ず守ってください。
- 表示と意味は次のようになっています。



 警告 誤った取扱いをしたときに、死亡や重症などの重大な結果に結び付く可能性が大きいもの。			
 禁止	引火する危険のある雰囲気を使わない。 (ガソリン・可燃性スプレー・シンナー・ラッカー・可燃性・粉じんのある所で使わない。) (火災の原因)	 厳守	電気工事は、電気工事士の資格者が「電気設備に関する技術基準」、「内線規程」及び本説明書に従い施工する。 (電気回路容量不足や施工不備があると感電、火災等の原因)
	配線工事の際、電線の絶縁体にキズをつけない。 (絶縁破損により感電・火災等の原因)		
	適合する位相制御調光用照明器具以外は使用しない。 (火災、故障の原因)	 禁止	本機のすき間や穴に金属類を差し込まない。 (感電、火災等の原因)
	本機の改造は絶対しない。 (火災・感電・落下の原因)		

 注意 誤った取扱いをしたときに、傷害または家屋・家財などの損害に結びつくもの。			
 禁止	高温 (35℃以上)、粉じん、油煙の多い場所、強い振動・衝撃のある場所で使わない。(落下・感電・火災の原因)	 厳守	風呂場など水や湿気の多い場所で使わない。 (火災・感電の原因)
	乾燥不十分なクロス貼り・コンクリート面には取付けない。 (絶縁不良やさびにより感電・落下の原因)		
	お客さま自身で電気工事はしない。電気工事士などの資格が必要です。(火災・感電の原因)	 禁止	金属製スイッチボックス (JIS C8340適合品) に取付ける。 (ボックスなし施工は火災の原因)
	濡れた手で本機をさわらない。 (感電、故障の原因)		

知っておいていただきたいこと ○調光器表面が 50℃~60℃になることがありますが、異常ではありません。

**異常時の
処置**
 **警告** 煙が出たり、変な臭いがしたり、破損したなど異常を感じた場合は、すぐに電源を切る。
 (感電、火災の原因)
 煙が出なくなるのを確認して、お買上げの販売店にご相談ください。

2 適合照明器具

LED 照明器具	LED 照明器具には、調光可能なタイプと調光できないタイプがあります。各 LED 照明器具の仕様を、カタログや仕様図でご確認ください。	LED 電球は使用できません。 LED 電球を使用する場合は、LED 電球用の位相制御調光器 (DEM1003D) をご使用ください。
白熱灯器具	ハロゲン電球含む※	

※調光して使用される場合、短寿命になることがあります。

**取扱い・修理のご相談は、まず
お買上げの販売店・施工者・設備業者へ**
**三菱電機株式会社
三菱電機照明株式会社**
 〒247-0056 神奈川県鎌倉市大船 2-14-40

ご相談窓口 照明技術相談センター

 フリーダイヤル
0120-348-027 (無料)
 受付時間 9時~17時 (土・日・祝日は除く)
 FAX (0467) 46-8861

お買上げの販売店等にご依頼できない場合は、ご相談窓口へお問い合わせください。

3 仕様

項目	仕様
形名	DEM1003F
電源電圧・周波数	AC100V・50/60Hz 共用
調光範囲	約 5~100%連続 ※1
使用環境	湿度：0~35℃ 湿度：85%以下 結露しないこと
適合負荷 (全光時)	LED 照明器具：3VA ~ 300VA ※2 ※3 白熱灯：40W ~ 300W ※3 定常電流 最大 3A 突入電流 最大 70A
	接続台数は定常電流及び突入電流の少ない方の台数にしてください。
使用場所	屋内 (但し、水、水蒸気、熱気、直射日光のあたらないところ、腐食性ガス、振動、結露のおそれのないところ)

- ※1 調光範囲は接続される照明器具及び電源によって変動する場合があります。
- ※2 接続する照明器具により接続可能台数が制限されます。接続可能台数は、最新のカタログをご参照ください。
- ※3 金属製スイッチボックス使用時

4 本体の名称と外形寸法

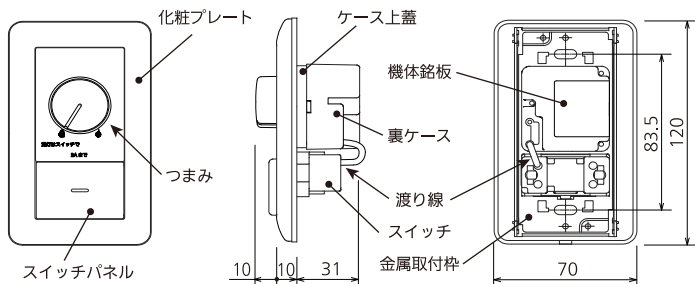

5 取付方法

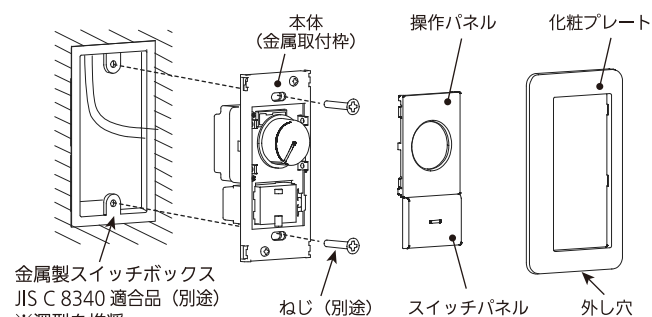

! **金属製スイッチボックスに取付ける。**
(ボックスなし施工は火災の原因)
厳守

- 電源線を調光器、スイッチに接続してください。(「6 結線方法」参照)
- 操作パネル、スイッチパネルを外して、本体をスイッチボックスにねじで取付けてください。
- 操作パネルをつまみ部分、スイッチパネルをスイッチに取付けて、化粧プレート枠を本体に取付けてください。
 - 電線はφ1.6、又は、φ2.0の銅単線をご使用ください。
 - 電線被覆は14mmむいてください。
 - 端子台には芯線が止まるまで完全に奥まで差し込んでください。電線ははずす時は、電源を切り、電源ははずし穴にマイナスドライバーをまっすぐ差しこみ、電線を引き抜いてください。

別途ご用意いただくもの ●スイッチボックス (JIS C 8340 適合品) 深型 ●ねじ (スイッチボックス取付け用)

6 結線方法

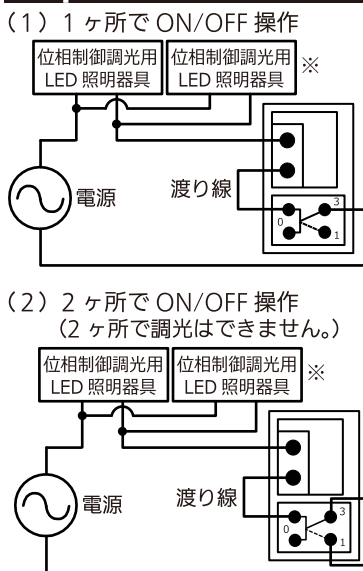

※最大負荷容量の範囲内で器具を複数台接続可能です。異なる種類の器具を混在して使用することは、できません。

最大負荷容量

スイッチボックス	設置	断熱施工	最大負荷容量	
			LED 照明器具	白熱灯
金属ボックス	単独	無し	300VA	300W
	接続	有り	300VA	300W
樹脂ボックス	単独	無し	300VA	300W
	接続	有り	270VA	270W

- スイッチにて電源を ON してください。
- つまみを右に回すと明るくなり、左に回すと暗くなります。つまみを回し、LED 照明器具をお好みの明るさに調整してください。
- 消灯の際は、スイッチにて電源を OFF してください。つまみを左に回して光が見えない時でも電流は流れています。

7 使用上のご確認

- この調光器は、指定の照明器具専用です。指定の照明器具以外にはご使用できません。
- ランプ交換及び照明器具交換は、スイッチを切って行ってください。
- ご使用中、プレート、つまみが暖くなる場合がございますが、異常ではありません。周囲温度の高い場所で使用すると調光器が焼損しますので、使用温度範囲 0~35℃を必ず守ってください。
- 調光器は、雑音防止回路を備えておりますが、テレビ、ラジオ、ステレオ等に雑音が入る場合は次の対策をとってください。
 - セット器具アースを確実にとってください。
 - 有効なアンテナ、音響ケーブルを張ってください。
 - 調光器と、セットの器具及びアンテナ・アース線とは1m以上離してください。
- 指定の照明器具以外の使用及び、電源環境によりちらつきが発生することがありますが、故障ではありません。
- 調光時にちらつきが発生するときは、ちらつきが発生しない位置につまみを調整してください。
- 調光器表面が50℃~60℃になることがありますが、異常ではありません。
- 調光器からわずかに音がすることがありますが、異常ではありません。

保証とアフターサービス

- 保証期間は、商品お買い上げ日より1年間とさせていただきます。
- 保証内容は、取扱説明書、本体貼付シール等の注意書に従った使用状態で保証期間内に故障した場合に、無料修理させていただきます。
- 修理を依頼されるときは、お買い上げ販売店 (工事店) にご相談ください。
- 保証期間内でも次の場合には原則として有料にさせていただきます。
 - お買い上げ後の取付け場所の移設、輸送、落下による故障
 - 施工上の不備に起因する故障や不具合。
 - 使用上の誤り及び不当な修理や改造による故障及び損傷。
 - 車両、船舶等に搭載された場合に生ずる故障及び損傷。
 - 火災、地震、水害、落石、その他天災地変、異常電圧、指定外使用電源 (電圧、周波数) などによる故障及び損傷。
 - 法令、取扱説明書で要求される保守点検を行わないことによる故障及び損傷。
- 本製品は日本国内専用ですので日本国外では、使用できず、またアフターサービスもできません。
This appliance is designed for use in Japan only and can not be used in any other country.
No servicing is available outside of Japan.