

保管用

ライトユニット質量
約2.0kg

このたびは三菱照明器具をお買い上げいただきありがとうございました。

本器具は壁スイッチ動作等により、点灯モードが定格モードと節電モード(約70%)に切替が可能です。

三菱 LED 照明器具 [段調光形 (100%,70%)]

LED ライトユニット形ベースライト Myシリーズ 高温タイプ 40形 ライトユニット

ライトユニット形名 EL-LUE42524N AHTN

下表の器具本体と組合せてご使用ください。

	適合本体	器具本体
直付形	逆富士タイプ150幅	EL-LH-EV41500
	逆富士タイプ230幅	EL-LH-EV42300
	トラフタイプ	EL-LH-EL40700
	笠付タイプ	EL-LH-EH41500
	片反射タイプ	EL-LH-EN40800

■ 組合せ使用環境については、各組合せ形名納入仕様書を参照ください。

取扱説明書

ご使用前に、この「取扱説明書」を必ずお読みください。お読みになった後、「据付工事説明書」と共に大切に保管し、必要なときにお役立てください。

- 施工方法は、器具本体同梱の「据付工事説明書」を参照してください。
- この製品は日本国内用ですので日本国外では使用できません。また、アフターサービスもできません。
- 電源周波数50Hz、60Hz共用形です。日本全国どこでも使用できます。

点灯モードの切り替え

<定格・節電モードの切替>

- 壁スイッチ操作により、点灯モード(定格モード・節電モード)の切替が可能です。
- 出荷時は定格モードに設定されています。
- 消灯しても消灯前の点灯モードで記憶しています。

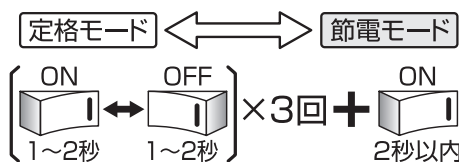

- 定格モード切替
: 約5秒の間に明るさが1回変化します。
- 節電モード切替(約70%)
: 約5秒の間に明るさが2回変化します。

<リセット操作>

- 器具間の点灯モードが揃わない場合、壁スイッチ操作により定格モードリセットを実施してください。※いずれの点灯モードからも定格モードへリセットされます。

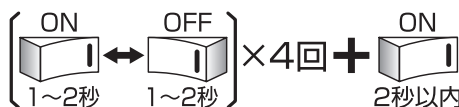

- 明るさが1回変化すればリセット完了となります。

形名	定格	定格電圧	入力電流 (A)			消費電力 (W)			段調光 (70%) 消費電力 (W)		
			100V	200V	242V	100V	200V	242V	100V	200V	242V
EL-LUE42524N	AHTN	AC100 - 242V	0.160	0.082	0.071	15.9	15.8	15.8	11.2	11.2	11.2

組合せの特性および組合せ形名については、各組合せ形名納入仕様書を参照ください。

安全のために必ずお守りください

E770Z719H70





図記号の意味は次のとおりです。

■誤った取扱いをしたときに生じる危険とその程度を、**△警告**、**△注意**の表示で区分して説明しています。表示の意味は表中で説明しています。

 絶対に行わないでください。

 必ず指示に従って行ってください。

警告 誤った取扱いをしたときに、死亡や重傷などに結びつく可能性があるもの	
 禁止	器具の改造や指定部品以外の交換はしない。 (火災・感電・落下の原因)
 禁止	器具のすき間や放熱穴に金属類を差し込まない。 (火災・感電の原因)
 禁止	器具を布や紙などで覆わない。 (可燃物を被せて使うと火災の原因)
 厳守	設置場所の環境(ほこりの多い環境)に応じて、定期的に清掃を行う。

注意 誤った取扱いをしたときに、傷害または家屋・家財などの損害に結びつくもの	
 禁止	お客さま自身で電気工事はしない。電気工事士の資格が必要です。(火災・感電の原因)
 禁止	光を直視しない。 (長時間直視すると目を痛める原因)
 禁止	器具の直下や近くにストーブなどの熱器具を置かない。(過熱して火災の原因)
 厳守	明るく安全にご使用いただくために半年に1回の保守・点検を行う。

●照明器具には寿命があります。設置して8~10年経つと、外観に異常がなくても内部の劣化が進行しています。点検・交換をおすすめします。LED光源は寿命が来ても暗くなりますが点灯し続けます。点灯できるからといって継続して使用が可能というわけではありません。
※使用条件は周囲温度30℃、1日10時間点灯、年間3000時間点灯です。

●周囲温度が高い場合・点灯時間が長い場合は、寿命が短くなります。
●3年に1回は工事店等の専門家による点検をお受けください。
●点検せずに長期間使用し続けると、まれに、発煙・発火・感電などに至る恐れがあります。
●防水を目的に使用しているゴムパッキンは使用環境によって劣化が早まり、防水性能が低下する場合がありますので、定期的な点検をお受けください。

器具の取扱い

- 受信電波が弱い場合には、AM及び短波放送では雑音が入る場合があります。
- 器具の近くでワイヤレスマイクを使用すると、雑音が入り正常に作動しない場合があります。

- 赤外線リモコン方式のテレビ・ラジオなどは、照明器具から離してご使用ください。(雑音が入ったり、正常に作動しない場合があります。)
- 放送設備などの音声信号や映像信号は、微弱なため電源線や安定器の配線からの雑音を受けることがあります。

器具の清掃

<器具のお手入れについて>

器具の汚れは、柔らかい布をうすめた中性洗剤につけてよくしぼってから拭きとり、さらに洗剤成分が残らないようによくしぼった水拭き用の柔らかい布で仕上げてください。
シンナー・ベンジン・みがき粉やたわし・熱湯・アルカリ性洗剤・薬品などは使用しないでください。

<カバーのお手入れについて>

カバーはキズつきやすいのでメガネ拭き等柔らかい布で拭いてください。

 **警告** 電源スイッチを切ってから行う。
(感電の原因)

 **注意** 点灯中および消灯直後の器具には触らない。
(高温のためやけどの原因)

保証について

- 保証期間については、器具本体側の「据付工事説明書」をご参照ください。

お知らせ

- 点灯・消灯時にカバー・反射板の収縮や膨張により、きしみ音が発生する場合がありますが、異常ではありません。
- LEDにはバラツキがあるため、器具内の個々のLEDや同一形名の器具でも、発光色・明るさが異なる場合があります。
- 誘導及び空間波無線に対する影響
使用周波数が数百kHzの誘導無線(同時通訳システム)および数百MHzの空間波無線の場合、雑音が入ることがありますので事前確認することをおすすめします。
100V電源の場合には、接地工事することにより低減できる場合があります。
- LED光源の交換はできません。
交換の際はライトユニットごと交換してください。
- 壁面や床面等への照射距離が近い時や照射面によっては光ムラが気になる場合があります。

異常時の処置

 **警告**

煙が出たり、変な臭いがしたり、破損したなど異常を感じた場合はすぐに電源スイッチを切る。
(火災・感電の原因)
煙が出なくなったことを確認して、工事店または下記連絡先にご相談ください。

取扱い・修理のご相談は、まず
お買上げの販売店・施工者・設備業者へ

三菱電機株式会社
三菱電機照明株式会社
〒247-0056 神奈川県鎌倉市大船 2-14-40

ご相談窓口 照明技術相談センター
フリーダイヤル
0120-348-027 (無料)
受付時間 9時~17時(土・日・祝日は除く)
FAX (0467) 46-8861

この説明書は、再生紙を使用しています。

お買上げの販売店等にご依頼できない場合は、ご相談窓口へお問い合わせください。

安全のために必ず守ること

誤った取扱いをしたときに生じる危険とその程度を、**警告**、**注意**の表示で区分して説明しています。表示の意味は表中で説明しています。

図記号の意味は次のとおりです。

- 絶対に行わないでください。
- 必ず指示に従って行ってください。

警告 誤った取扱いをしたときに、死亡や重傷などに結びつく可能性があるもの	
	<p>引火する危険のある雰囲気（ガソリン・可燃性スプレー・シンナー・ラッカー・可燃性粉じんのある所）で使用しない。（火災の原因）</p> <p>傾斜天井や、補強のない天井には取付けない。（指定方向以外の取付けは、火災・落下の原因）</p> <p>ライトユニット単体で使用しない。（落下・感電・火災の原因）</p> <p>器具取付けの際は電線を挟まない。（絶縁不良により感電・火災の原因）</p> <p>配線工事の際、電線の絶縁体にキズをつけない。（絶縁破壊により感電・火災の原因）</p>
	<p>施工は電気工事士の有資格者が電気設備の技術基準・内線規程に従い行う。</p> <p>必ず当社のMyシリーズ専用器具本体と耐塩形ライトユニットとの組合せで使用する。（落下・感電・火災の原因）</p> <p>設置場所の環境（塩害地域、ほこりの多い環境）に応じて、定期的に清掃を行う。</p> <p>レースウェイに取付ける場合、器具は建築設備耐震設計・施工指針に基づき施工されたレースウェイに取付ける。（落下の原因）</p>

注意 誤った取扱いをしたときに、傷害または家屋・家財などの損害に結びつくもの	
	<p>高温（35℃を超える）、機械工場などの油煙のある場所、腐食性ガスやオゾンが発生する場所、振動・衝撃のある場所、浴室やプール、常時風の当たる場所、風速60m/sを超える強風の吹くおそれのある場所で使用しない。（落下・感電・火災の原因）</p> <p>天井・壁（横）直付兼用、防雨・防湿・耐塩形器具です。塩害地域では壁面に取付けない。（指定方向以外の取付けは、火災・落下の原因）</p> <p>器具を乾燥不十分なクロス貼り・コンクリート面には取付けない。（絶縁不良やさびにより感電・落下の原因）</p> <p>臨海部などの重塩害地域で使用しない。</p>
	<p>直射日光の当たる場所で使用しない。（変色・変形・火災の原因）</p> <p>軒下など雨の吹き込むおそれのある場所（雨線内）で使用できません。屋外や風の強い場所では使用しない。また、背面より水がかかる場所には取付けない。（落下・感電・火災の原因）</p> <p>狭い箱のような中で使用しない。また、器具を隠して使用する場合は、放熱を妨げない。（過熱による火災の原因）</p> <p>表示された電源電圧以外では使用しない。特に定格電圧の90%以下の電圧使用は、電源ユニットの短寿命、故障となります。（感電・火災の原因）</p>

お願い	
<ul style="list-style-type: none"> 周囲温度は-10~35℃の範囲で使用してください。ただし、高温用ライトユニットと組合せる場合は、5~60℃の範囲で使用してください。 器具と半導体スイッチ式人感センサスイッチを組合せるとチラツキや騒音の発生、電源ユニット故障の恐れがあります。リレー接点式人感センサスイッチを使用してください。 電力線搬送を使用した機器と電源を共用すると、電力線搬送機器が正常に作動しない場合があります。 	<ul style="list-style-type: none"> 温泉地など、硫黄成分を含む腐食性ガスやオゾンが発生する場所では使用しないでください。また、一般屋内でも器具周囲に硫黄成分が存在する場所では使用しないでください。光学特性に不具合が発生する原因となります。 電源スイッチに片切スイッチを使用する場合、片切スイッチを電源の高圧側に設置してください。200V電源を使用する場合は両切スイッチを使用してください。消灯時に微発光する場合があります。

知っておいていただきたいこと	
<ul style="list-style-type: none"> 防犯カメラ等を使用する際は、フリッカー対策仕様のカメラを使用してください。 バーコードリーダーを器具付近で使用した場合、読み取り感度が鈍くなる場合があります。事前確認することをおすすめします。 周囲環境・温度・湿度によってカバー内部に結露が発生する場合がありますが、この結露が品質に影響を与えることはありません。 	<ul style="list-style-type: none"> 電源事情の悪い場所では、LEDがちらつく恐れがあります。 誘導及び空間波無線に対する影響 使用周波数が数百kHzの誘導無線（同時通訳システム）及び数百MHzの空間波無線の場合、雑音が入ることがありますので事前確認することをおすすめします。 100V電源の場合には、接地工事することにより低減できる場合があります。

保証とアフターサービス 保証とアフターサービスは、器具本体とライトユニットに適用されます。	
<ul style="list-style-type: none"> 無償修理 照明器具の商品納入日より1年間、また照明器具に内蔵されているLED光源・電源ユニットは3年間です。 ※保証期間と保証内容についての詳細はカタログを参照ください。 この製品は日本国内用ですので日本国外では使用できません。 	<ul style="list-style-type: none"> 無償提供 LED光源・電源ユニットの故障による不点灯不具合につきましては、代替商品またはLED光源・電源ユニットを5年間無償提供させていただきます。

異常時の処置	<p>警告 煙が出たり、変な臭いがしたり、破損したなど異常を感じた場合はすぐに電源スイッチを切る。（火災・感電の原因）煙が出なくなるのを確認して、工事店または下記連絡先にご相談ください。</p>
---------------	--

この説明書は、再生紙を使用しています。

取扱い・修理のご相談は、**まずお買い上げの販売店・施工者・設備業者へ**

三菱電機株式会社
三菱電機照明株式会社
〒247-0056 神奈川県鎌倉市大船 2-14-40

相談窓口 照明技術相談センター
☎ **0120-348-027** (無料)
受付時間 9時~17時 (土・日・祝日は除く)
FAX (0467) 46-8861

お買い上げの販売店等にご依頼できない場合は、ご相談窓口へお問い合わせください。



三菱LED照明器具

LED ライトユニット形ベースライト Myシリーズ 防雨・防湿形・耐塩形 直付形

形名 **EL-LH-EL20700** (20形 トラフタイプ) **EL-LH-EL40700** (40形 トラフタイプ)
(公共施設:LSS1MP/RP 用本体) (公共施設:LSS1MP/RP 用本体)

据付工事説明書 取扱説明書

- 施工の前に、この説明書を必ずお読みのうえ、正しく施工してください。
- 取付工事の後、必ずお客さまにお渡しください。
- 電源周波数 50Hz、60Hz 共用形ですから、日本全国どこでも使用できます。

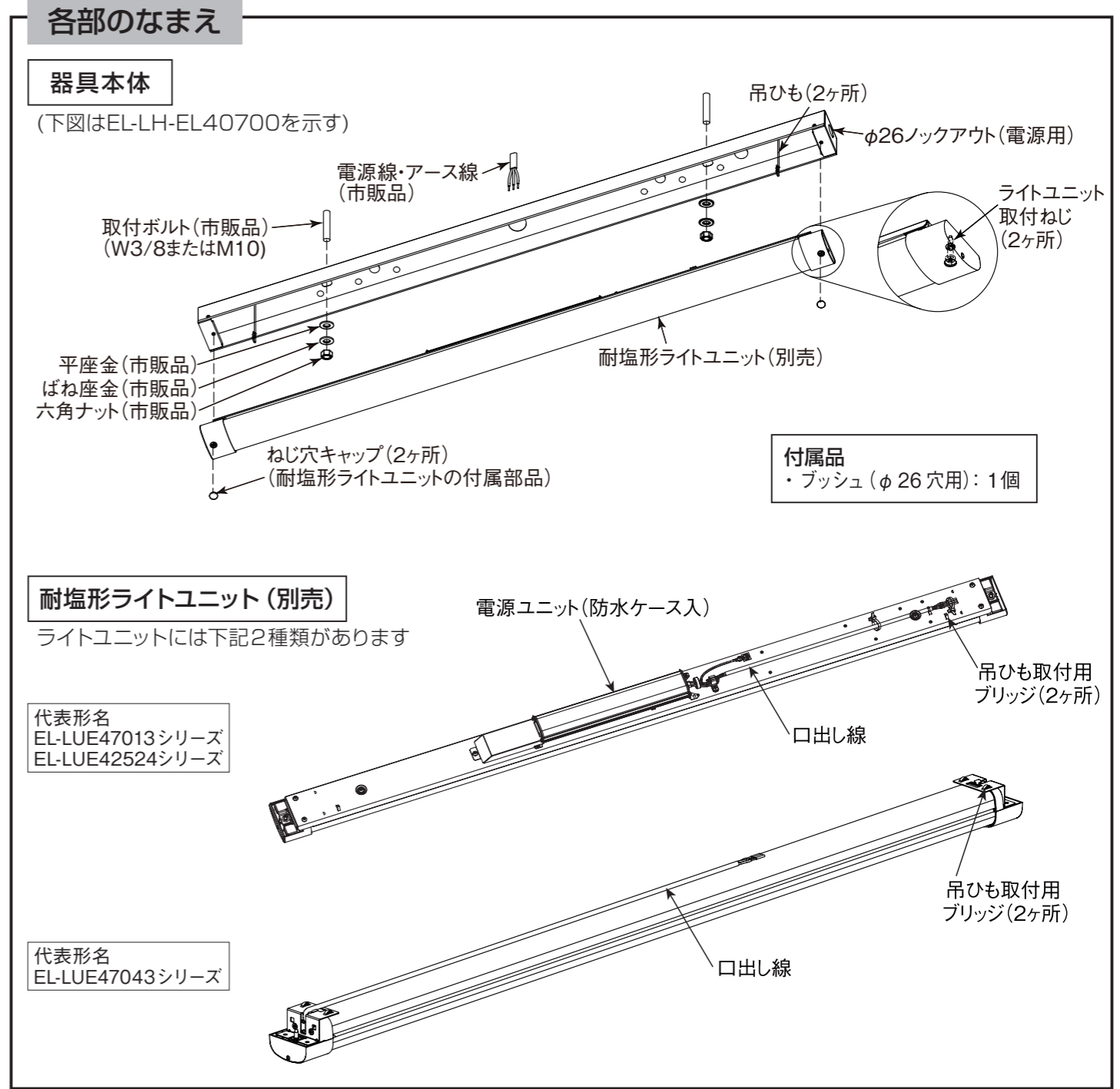

保管用

このたびは三菱照明器具をお買い上げいただきありがとうございました。

取付穴 (単位 mm)

[EL-LH-EL20700]

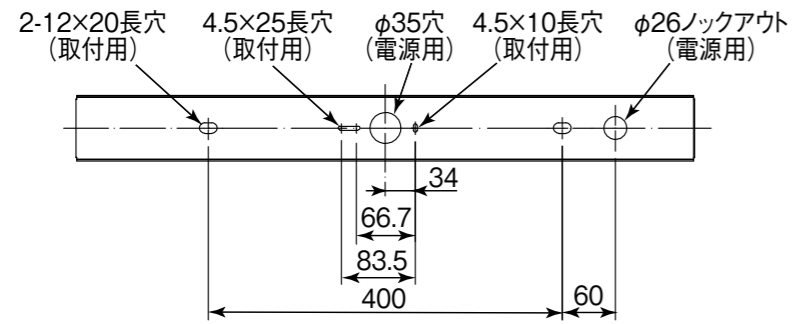

[EL-LH-EL40700]

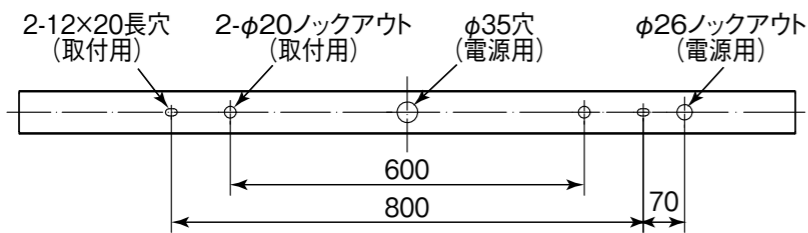

1 取付け前の確認

- 器具本体質量 (下表)、ライトユニット質量、オプション (ガード等) 質量、及びライトユニットの引き下げ力 (60N) の合計に十分耐えるよう、取付部の強度を確保する。

- ライトユニット及びオプションの質量は、適合品の納入仕様書を参照ください。
- 取付ボルトを使用の場合は、W3/8またはM10を使用する。

形名	器具本体質量
EL-LH-EL20700	0.7kg
EL-LH-EL40700	1.0kg

- 取付ボルトの長さは、天井面より18~28mmにする。

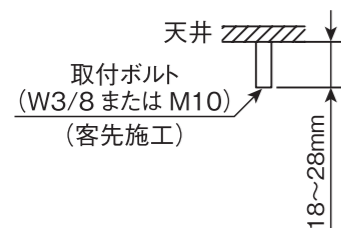

⚠️ 警告

- 器具の取付けは質量に耐える所に取付ける (落下の原因)
- 取付ボルトは所定の長さで施工する (ライトユニットとの隙間・落下の原因)

2 器具本体を取付ける

- 器具本体のブッシュ付電源用穴に電源線、アース線を引き込む。ノックアウトの電源用穴を使用する場合は、必ず付属のブッシュを取付けて使用する。
- 別途手配の耐食性のある平座金、ばね座金、六角ナットを用いて、本体を確実に固定する。六角ナットの締付トルクは1.0~1.2 N・m。

※埋込BOXに取付ける場合、別途手配の耐食性のある平座金、ばね座金、M4ねじを用いて、本体を確実に固定する。(20形のみ)

⚠️ 警告

- 確実に取付けて固定する (火災・感電・落下の原因)

⚠️ 注意

- 器具の取付け・取外し・清掃時は手袋などの保護具を使用する (けがの原因)

お願い

- 締付トルクが過ぎると、器具変形、天井面とのすき間の原因となります。

3 ライトユニットを器具本体に仮止めする

- ライトユニットの口出し線を器具本体のφ26ノックアウトの方向に向ける。
- 器具本体の吊ひも (2ヶ所) のフックをライトユニットのブリッジに通す。
- フックの先端をかしめる。

⚠️ 注意

- フックの先端は確実にかしめる (落下の原因)

代表形名
EL-LUE47013シリーズ
EL-LUE42524シリーズ

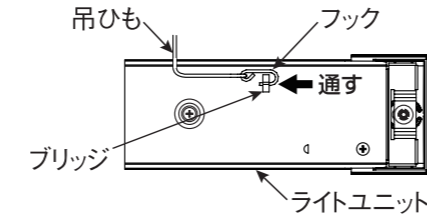

代表形名
EL-LUE47043シリーズ

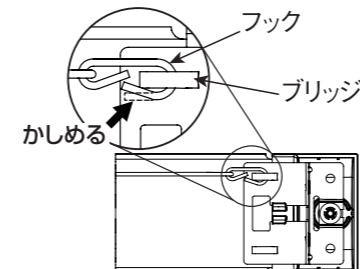
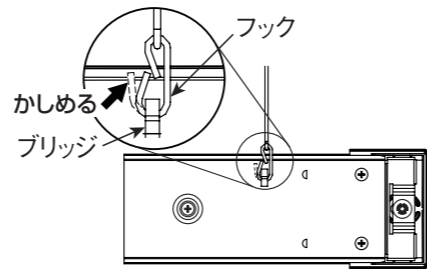
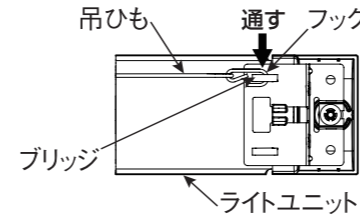

4 ライトユニットの口出し線に電源線、アース線を接続する

- 口出し線長さ : 器具外 0.15m以上
- 口出し線の線種 : 105°C耐熱ビニル電線
- 電源入力線の線径 : より線 0.75mm²
- アース線の線径 : より線 1.25mm²
- 中央電源穴より電源線、アースを引き込み、器具内で接続する場合は、接続部が電源ユニットの横になるよう、余裕をもった引込み長さ (300mm以上) とする。

- 電気設備の技術基準省令第7条に従い、電源線に口出し線の黒白線を圧着端子、スリーブを用いて確実に接続する。
- アース線 (黄色と緑のスパイラル) を使用して、D種 (第3種) 接地工事を確実に施工する。
- 口出し線接続部は自己融着絶縁テープ等で防水絶縁処理を確実に施す。

⚠️ 警告

- 接続が不完全な場合、接続不良による発熱により、火災の原因
- アース工事は電気設備の技術基準に従い行う (アース工事が不完全な場合、感電・火災の原因)
- 接続部の防水処理が不完全な場合、絶縁不良による漏電・感電の原因

- 自己融着絶縁テープ等で口出し線接続部を防水絶縁処理した後に、防水のため防水絶縁処理した先端を上 (天井側) に向ける。

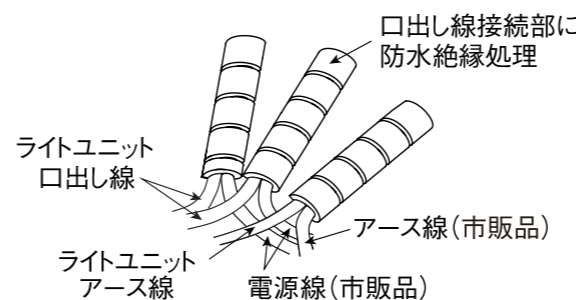

- 器具内で接続する場合は、接続後、余分な電源線・アース線を電源ユニットの当たりを防ぐため電源穴に押し込み、本体側にも押し付ける。
(下図はライトユニット取付け状態を示す)

代表形名
EL-LUE47013シリーズ
EL-LUE42524シリーズ

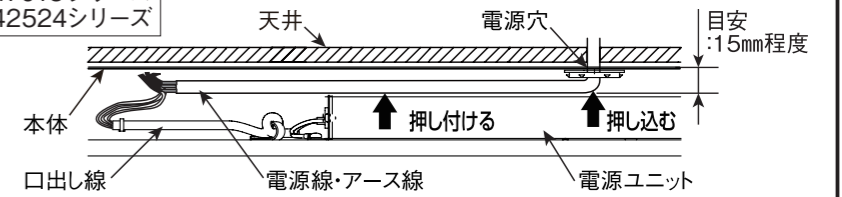

代表形名
EL-LUE47043シリーズ

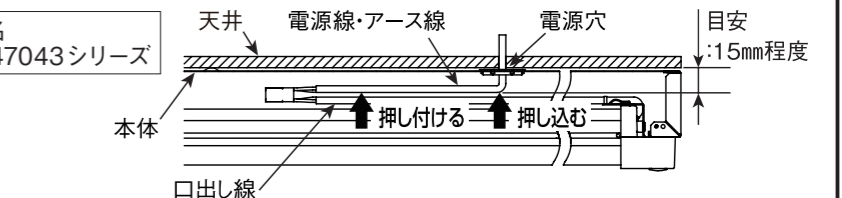

5 ライトユニットを取付ける

- ライトユニットを手で器具本体に押し当て、ライトユニット取付ねじを確実に締め付ける。(推奨締付トルク: 3 N・m)
 - ライトユニット同梱のねじ穴キャップを取付ける。
- (注) ねじ穴キャップが仮に外れて落下し、不具合が生じるような場所 (食品工場等) では、ねじ穴キャップを取付けないでください。

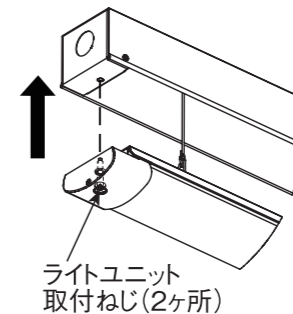

⚠️ 警告

- 電源線、口出し線を挟み込まない (感電・火災の原因)

⚠️ 注意

- 器具本体とライトユニットの間に吊ひもを挟まない (落下の原因)
- 器具本体にライトユニットが確実に取付けられていることを確認する (落下の原因)

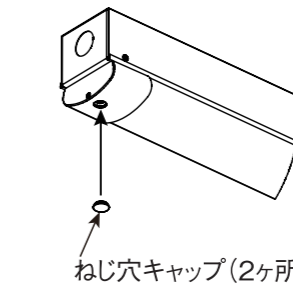

6 ライトユニットの取外し方

- ねじ穴キャップ (2ヶ所) を取外す。
- ライトユニットを手で押えながら、ライトユニット取付ねじ (2ヶ所) をゆるめて、器具本体より取外す。
- 吊ひもを外し、ライトユニットを取外す。

⚠️ 注意

- 点灯中及び消灯直後の器具本体、ライトユニットに触らない (高温のためやけどの原因)