

外形寸法図

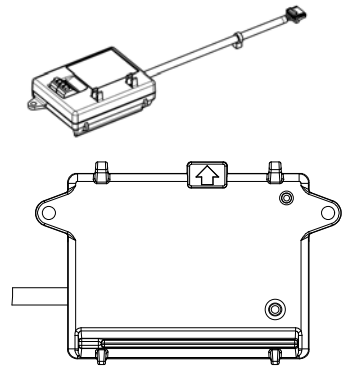

ハーネス長変更用ツメ
DALI信号線端子台
送り用: 灰、入力用: 橙

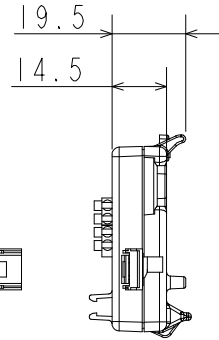
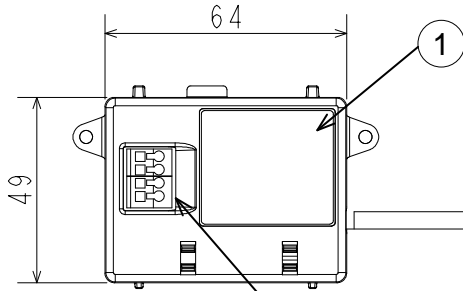
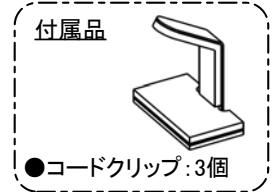
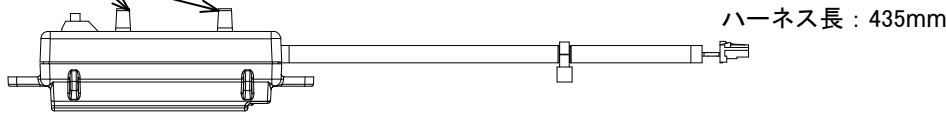

接続図

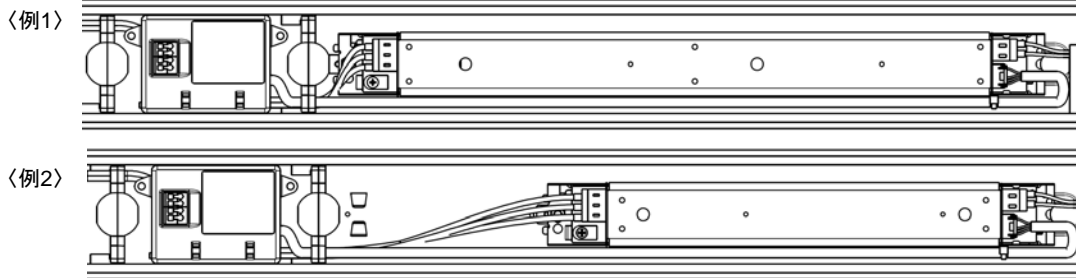

※ ライトユニットのタイプにより、接続部の位置、電源ユニットの種類が異なります。
※ 取付け方法の詳細は、取扱説明書を参照ください。

仕様

項目	仕様
電源電圧	電源ユニットより給電
消費電力	0.1W
使用環境 (照明器具周囲環境)	温度: 5°C~35°C 湿度: 85%以下(結露しないこと)
使用場所	屋内 (但し、水、水蒸気、熱気、直射日光のあたらないところ、腐食性ガス、振動、結露のおそれのない場所)
対応DALIマスタ機器	Helvar社製機器、WAGO社製機器
DALI規格	IEC62386-101、102 (Edition1) に対応

※ マッチング確認済みDALIマスタ機器の型番
 ・Helvar社製: DIGIDIM Router905、910、920
 ・WAGO社製: フィールドバスコントローラ750-881、DALIマスタユニット753-647

配線図

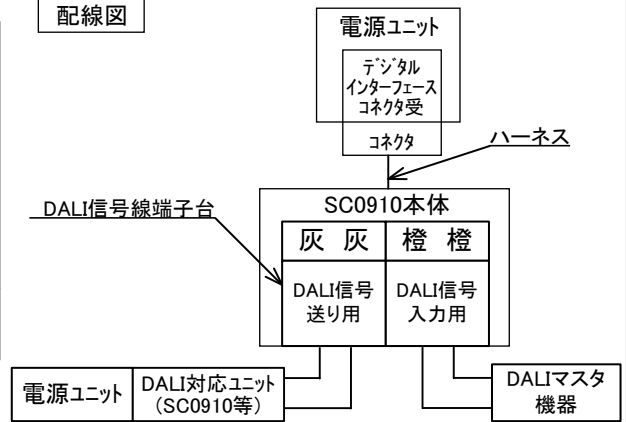

適合電線

単線: Φ0.9mm~Φ1.2mm
剥き長さ: 9mm



ご使用上の注意

- 本機は当社製の適合照明器具に接続して、対応DALIマスタ機器と組み合わせて使用できます。それ以外のマスタ機器をご使用する際は、マスタ機器とのマッチング確認が必要になります。
- 適合照明器具は、Myシリーズ110形ライトユニット固定出力段階調光(AHTN)になります。本機単体及び他のシステムと組み合わせての使用はできません。
- 下限調光率は、適合照明器具の製品仕様依存します。

検認	8					DALI対応ユニット	
船山	7					形名	SC0910
	6						
照査	5					消費電力	0.1W
大島	4						
	3	コネクタ	プラスチック	1		質量	0.05kg
設計・改定	2	ハーネス	ビニルチューブ	1			
高橋	1	ケース	プラスチック	1		図番	EY26725-B
	品番	品名	材料	数	備考		
1905							

単位 mm 第 3 角 法