

MFZ-H403S-W,B

上吹出し

温度分布図

■ 冷房

風量：強
風向：自動

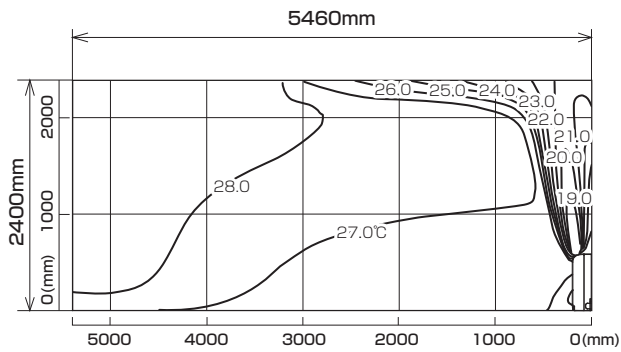

■ 暖房

風量：強
風向：自動

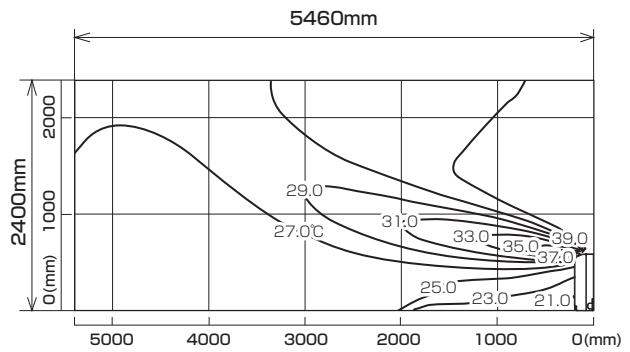

風速分布図

■ 冷房

風量：強
風向：自動

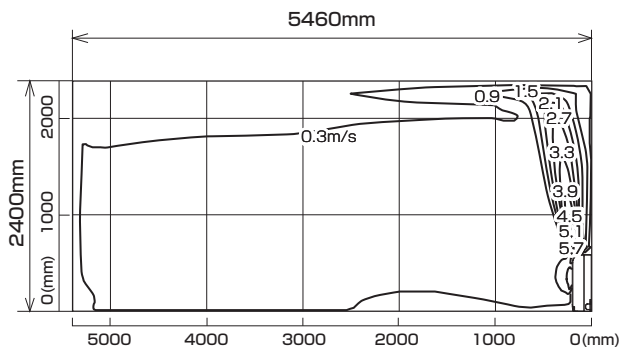

■ 暖房

風量：強
風向：自動

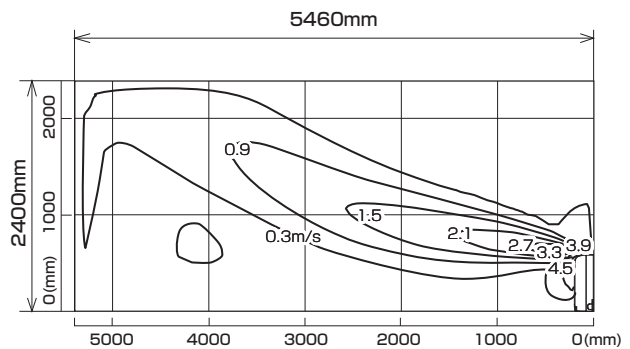

※本データは計算値に基づく値となります。実際の環境により変わる場合があります。

MFZ-H403S-W,B

上下両吹出し

温度分布図

■ 冷房

風量：強
風向：自動

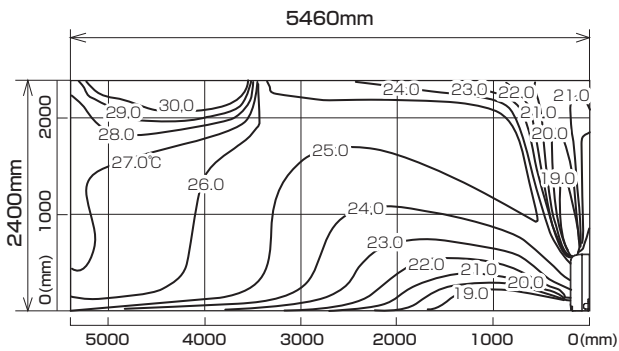

■ 暖房

風量：強
風向：自動

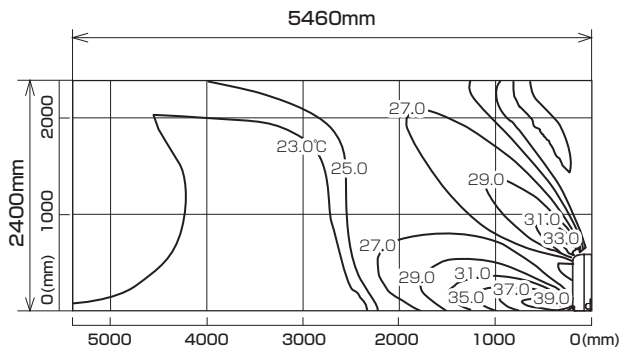

風速分布図

■ 冷房

風量：強
風向：自動

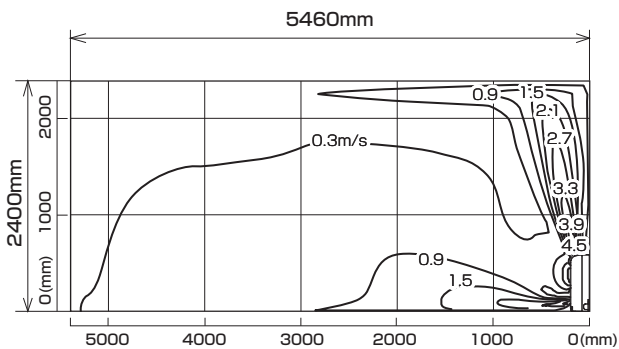

■ 暖房

風量：強
風向：自動

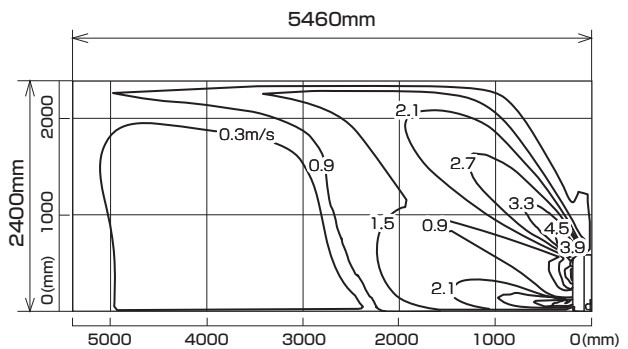

※本データは計算値に基づく値となります。実際の環境により変わる場合があります。