

冷房

温度分布

天井高さ	3.2m
風速	強風
風向	水平吹き 30°
設定温度	27°C設定運転時

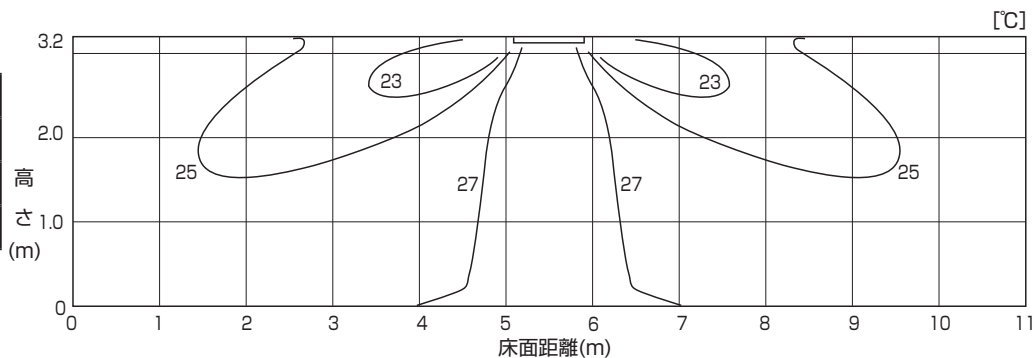

風速分布

天井高さ	3.2m
風速	強風
風向	水平吹き 30°
設定温度	27°C設定運転時

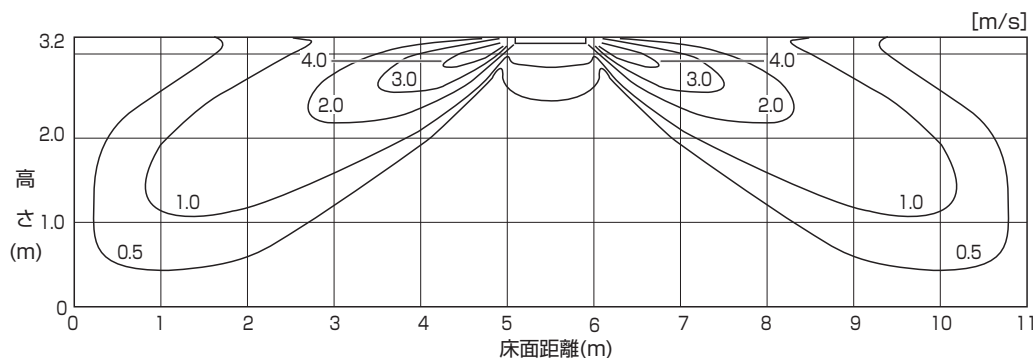

暖房

温度分布

天井高さ	3.2m
風速	強風
風向	下吹き 60°
設定温度	20°C設定運転時

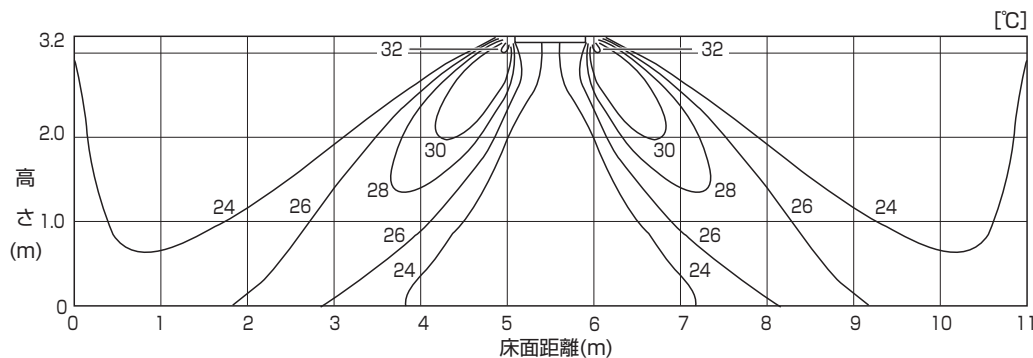

風速分布

天井高さ	3.2m
風速	強風
風向	下吹き 60°
設定温度	20°C設定運転時

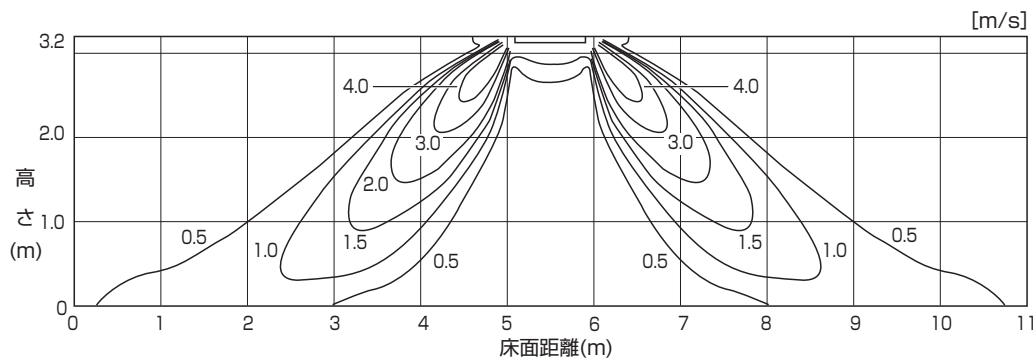

暖房(高天井)

■ 温度分布

天井高さ	4.5m
風速	強風
風向	下吹き 60°
設定温度	20℃設定運転時

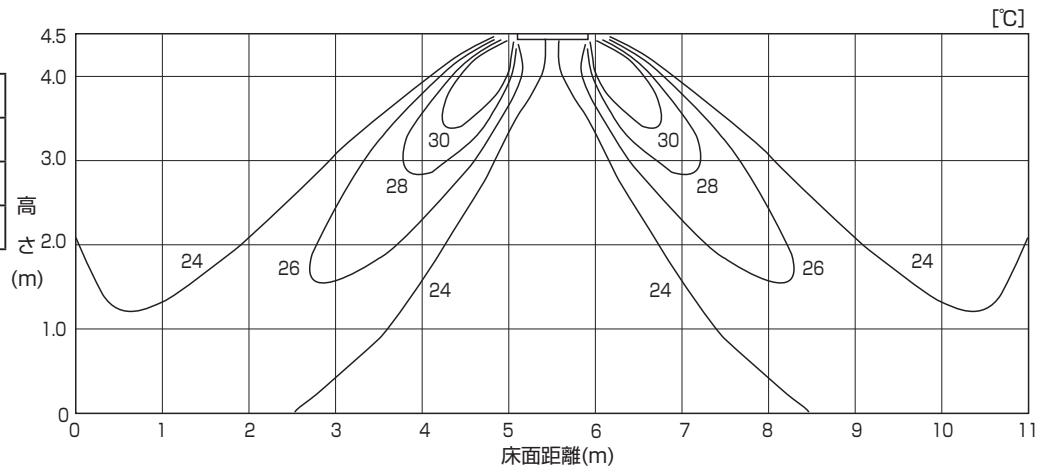

■ 風速分布

天井高さ	4.5m
風速	強風
風向	下吹き 60°
設定温度	20℃設定運転時

