

冷 房

■ 温度分布

天井高さ	3.2m
風 速	強風
風 向	水平吹き 30°
設定温度	20℃設定運転時

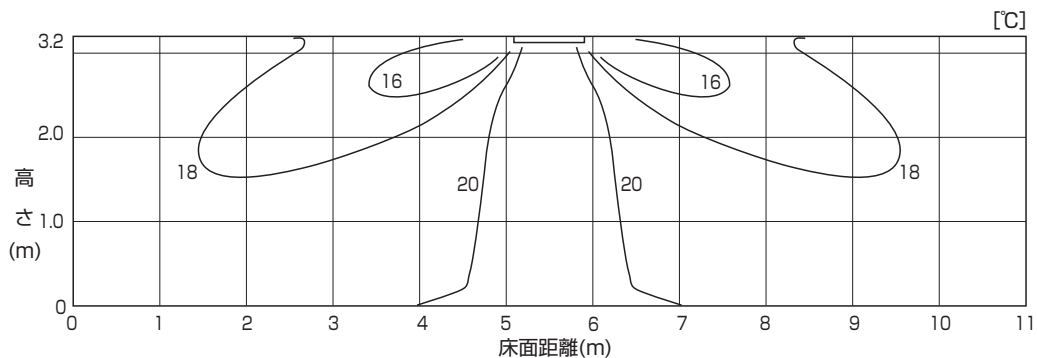

■ 風速分布

天井高さ	3.2m
風 速	強風
風 向	水平吹き 30°
設定温度	20℃設定運転時

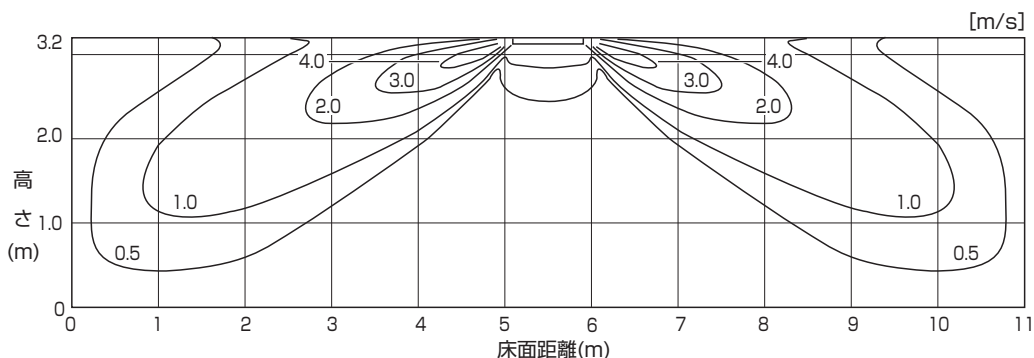

暖 房

■ 温度分布

天井高さ	3.2m
風 速	強風
風 向	下吹き 60°
設定温度	20℃設定運転時

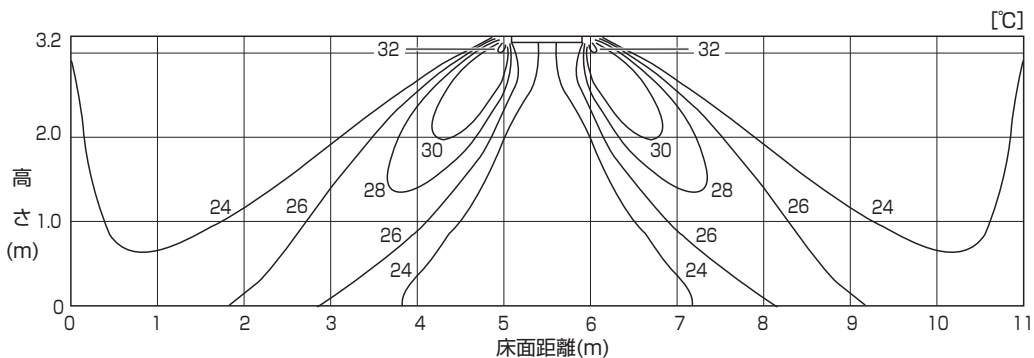

■ 風速分布

天井高さ	3.2m
風 速	強風
風 向	下吹き 60°
設定温度	20℃設定運転時

