

mitsubishi

Mr. SLIM

三菱電機パッケージエアコン (R407C対応)

取扱説明書

天 吊 形 PC-P・BA
PC-P・CA

天 井 埋 込 形 PE-P・BA

床置プレナム形 PF-P・BA

もくじ

	ページ
1. 安全のために必ずお守りください	1~3
2. 各部のなまえ	4
3. 運転のしかた	5
ワイヤードリモコン (別売部品) 及びPF形操作部	5~8
ワイヤレスリモコン (別売部品)	9~12
4. お手入れのしかた	15
5. 長期間ご使用にならないとき	17
6. 別売部品	18
7. 「故障かな?」と思ったら	19・20
8. 保証とアフターサービス	21
9. 移設・工事について	22
10. 仕様	22



省エネで 守る環境 豊かな暮らし

このたびは三菱電機パッケージエアコンをお買上げいただきまして、まことにありがとうございます。

- ご使用の前に、正しく安全にお使いいただくため、必ずこの説明書をお読みください。
- お読みになった後は、『据付工事説明書』とともに、お使いになる方がいつでも見られるところに保管してください。
- 保証書は、『お買上げ日・販売店名』などの記入をお確かめの上、大切に保管してください。
- お使いになる方が変わる場合、本書と『据付工事説明書』『保証書』をお渡してください。
- お客さまご自身では、据付・移設をしないでください。(安全や機能の確保ができません。)

1. 安全のために必ずお守りください

■誤った取扱いをしたときに生じる危険とその程度を、
△警告、△注意の表示で区分して説明しています。

△警告	誤った取扱いをしたときに、死亡や重傷などの重大な結果に結びつく可能性があるもの。
△注意	誤った取扱いをしたときに、傷害または家屋・家財などの傷害に結びつくもの。

■“図記号”の意味は次のとおりです。

	絶対に行わないでください。
	必ず指示に従ってください。
	必ずアース工事を行ってください。
	回転物に注意してください。 (室外ユニット本体に表示してあります。)
	絶対に水を掛けないでください。
	絶対に濡れた手で触らないでください。

●ご使用時

△警告

長時間直接お肌に風をあてない
健康を損なう原因になります。

禁止

薬品消毒はしない
火災・変形の原因になります。

使用禁止

お客さま自身で分解・据付け・修理・移設・廃棄はしない
不備があると、火災・感電・ユニットの落下によるケガ・水漏れの原因になります。また、冷媒を大気に出すと地球を汚染することになります。お買上げの販売店にご相談ください。

分解・据付け・修理・移設・廃棄禁止

異常時（異臭・異音・振動大など）は運転を停止して、電源スイッチを切る
異常のまま運転を続けると感電・火災や故障の原因になります。また、リモコンにエラーコードが出たり、漏電遮断器がたびたび作動する場合もお買上げの販売店にご連絡ください。

電源を切る

エアコン及びリモコンを水洗いしない
ユニット及びリモコン内部に水が浸入して絶縁不良になり、感電の原因になります。

水濡れ禁止

吸込口・吹出口に指や棒などを入れない
特にお子さまにご注意を！
内部でファンが高速で回転しており、ケガの原因になります。

禁止

濡れた手で電源スイッチを操作しない
感電の原因になります。

濡れ手禁止

パネルやガードを取外さない
機器の回転物・高温部・高圧部に触れると、巻き込まれたり、やけどや感電によるケガの原因になります。

分解禁止

●ご使用时

⚠注意

粉が浮遊する作業場等では使用しない

小麦粉、うどん粉、そば粉などの粉はフィルター及び熱交換器を目詰まりさせ、故障の原因となります。



禁止

室内・室外ユニットの下に濡れて困るものを置かない

冷房時、多湿（湿度80%以上）時の長時間運転及びホコリなどによるドレン詰まりにより水が滴下し、家財などを濡らし汚損の原因となります。

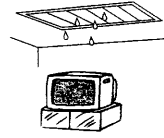

設置禁止

直接風にあたる所に燃焼器具を置かない

不完全燃焼の原因になります。エアコンが燃焼器具の熱で変形することがあります。

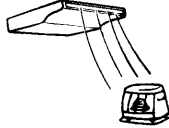

設置禁止

室外ユニットの上に乗ったり、物を載せたりしない

落下・転倒によるケガの原因になります。



禁止

特殊用途に使用しない

精密機器・食品・動植物・美術品の保存などに使用しないでください。品質低下の原因になります。

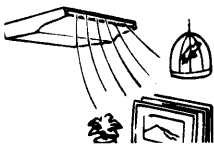

使用禁止

据付台などがいたんだ状態で放置しない

ユニットが落下・転倒し、ケガなどの原因になります。

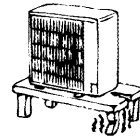

放置禁止

直接風にあたる所に動植物を置かない

動植物に悪影響を及ぼす原因になります。

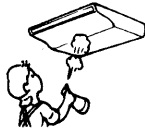

設置禁止

運転中に冷媒配管に触れない

素手で触れると凍傷や、やけどになる恐れがあります。

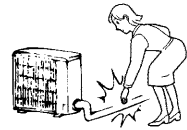

禁止

殺虫剤・可燃性スプレーなどを吹付けない

火災・変形の原因になります。



使用禁止

清掃のときは運転を止め、電源スイッチを切る

運転中はファンが高速で回転しており、ケガの原因になります。



電源を切る

燃焼器具と一緒に使うときは、こまめに換気する

酸素不足の原因になります。



換気

リモコン付近の温度が40℃以上、0℃以下になる場所、または直射日光があたる場所、湯・油・蒸気が飛散しリモコンに掛かるところには取付けない。

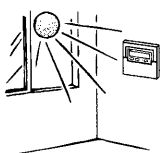

据付禁止

フィルターなどの着脱のときは不安定な台に乗らない

落下・転倒によるケガの原因になります。



禁止

リモコンをとがった物で押さない。

感電、故障の原因になります。

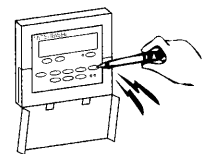

禁止

フィルターの着脱には、保護具（メガネなど）を着用する

目にゴミ・ホコリが入ることがあります。

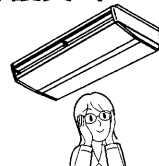

保護具着用

●据付け時

⚠警告

お客様ご自身で据付け・移動・再据付けはしない

工事に不備があると、ユニットの落下によるケガ・感電・火災・水漏れの原因になります。お買上げの販売店にご依頼ください。

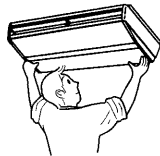

据付け

電源は専用回路とし、かつ定格の電圧、遮断器を使用する

異電圧や容量の大きい遮断器を使用したり、正しい容量のヒューズの代わりに針金や銅線を使用すると、火災・故障の原因になります。

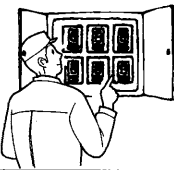

専用回路

漏電遮断器を取付ける

取付けていないと、感電の原因になります。

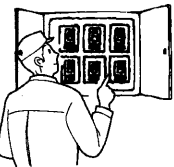

漏電遮断器

小部屋に据付ける場合などは、換気対策を行う

万一冷媒が洩れても限界濃度を越えないよう換気対策が必要です。冷媒が洩れると、酸欠事故の原因になります。お買上げの販売店にご相談ください。

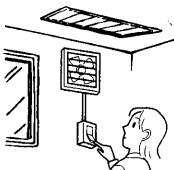

漏電遮断器

室内・室外ユニットは、堅固な場所に水平に、かつしっかりと固定されていること

ユニットの落下・転倒などによりケガの原因になります。

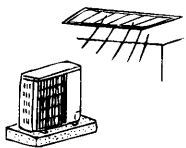

設置場所

使用される別売部品は当社指定品であること

別売部品は、必ず当社指定のものであること。お客様ご自身で取付け不備があると、感電・火災・水漏れなどの原因になります。お買上げの販売店にご依頼ください。



別売部品

⚠警告

可燃性ガスの洩れる恐れのある場所へは据付けしない

ガスが洩れてユニットの周囲にたまると、発火・爆発の原因になります。

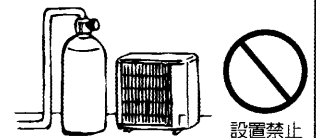

設置禁止

⚠注意

アース工事を行う

アース線は、ガス管・水道管・避雷針・電話のアース線に接続されていないこと。アースが不完全な場合は、感電の原因になります。

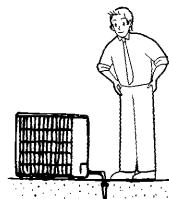

アース工事

ドレン配管は確実にを行う

配管工事に不備があると水漏れし、家財などを濡らす原因になります。

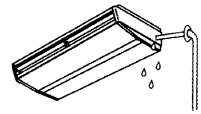

排水

●冷媒（フロンガス）についてのご注意

このエアコンには、不燃性・非毒性・無臭の冷媒を使用していますが、これが洩れて火気に触れると有毒ガスが発生することがあります。また、空気より比重が重いので、部屋の中では床面に溜まりやすく酸欠事故の原因になります。（冷媒が洩れたときの処置）

万一冷媒が洩れたときには、ストーブなどの火を消し、戸を開けるなどして充分換気を行ってください。その後、お買上げの販売店にご連絡ください。

●次の場所への据付けは避けてください。

本体が腐食しガス洩れしたり、性能を著しく低下させたり、部品が破損することがあります。

- 可燃性ガスの洩れる恐れがあるところ
- 粉や蒸気が多量に発生するところ
- 酢（酢酸）を多量に使用するところ
- 油煙がたちこめるところ
- 温泉地などの硫化（イオウ系）ガスの発生するところ
- 海浜地区など塩分の多いところ
- 積雪により室外ユニットが塞がれるところ

（このページの詳しい説明は、室内ユニットの据付工事）
説明書をご覧ください。

2. 各部のなまえ

室内ユニット

天吊形[PC]

吹出口（上下風向ベーン）

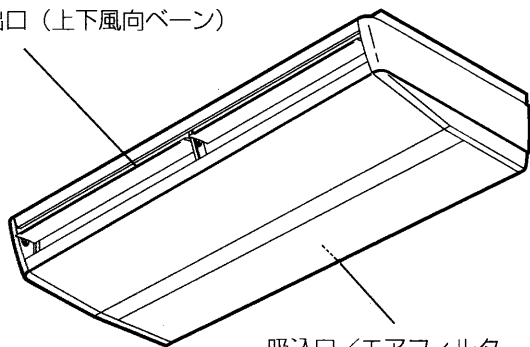

吸込口／エアフィルター（後面）

天井埋込形[PE]

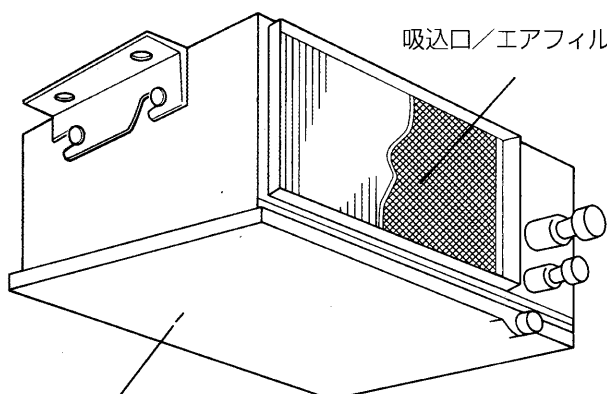

吸込口／エアフィルター

吹出口（前面）

床置形[PF]

吸込口（左右風向ルーバー）

上下風向ベーン

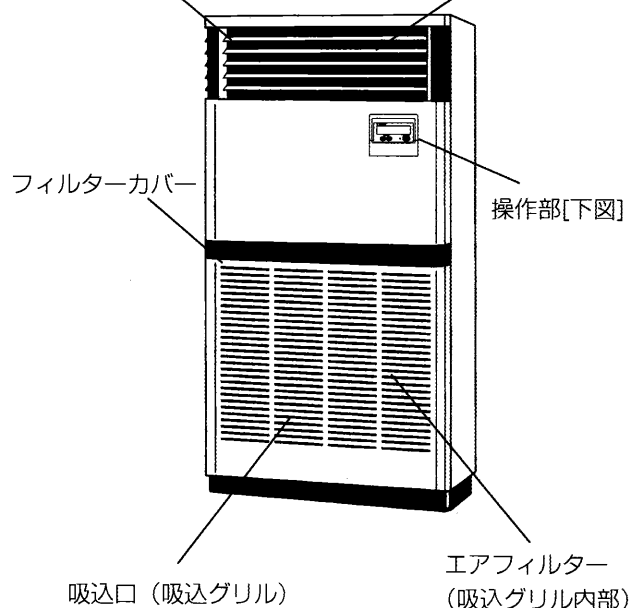

操作部[下図]

吸込口（吸込グリル）

エアフィルター
（吸込グリル内部）

リモコン

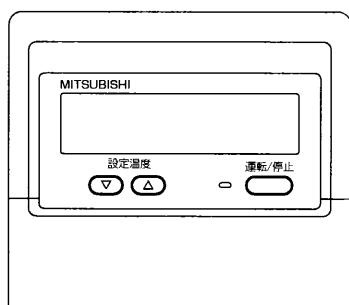

表示部

操作部

ワイヤードリモコン
及びPF形操作部

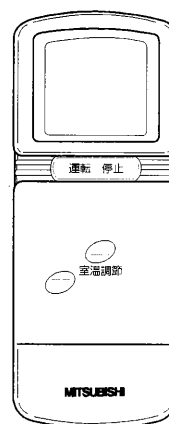

表示部

操作部

ワイヤレスリモコン

3. 運転のしかた

1 ワイヤードリモコン(別売部品)及びPF形操作部

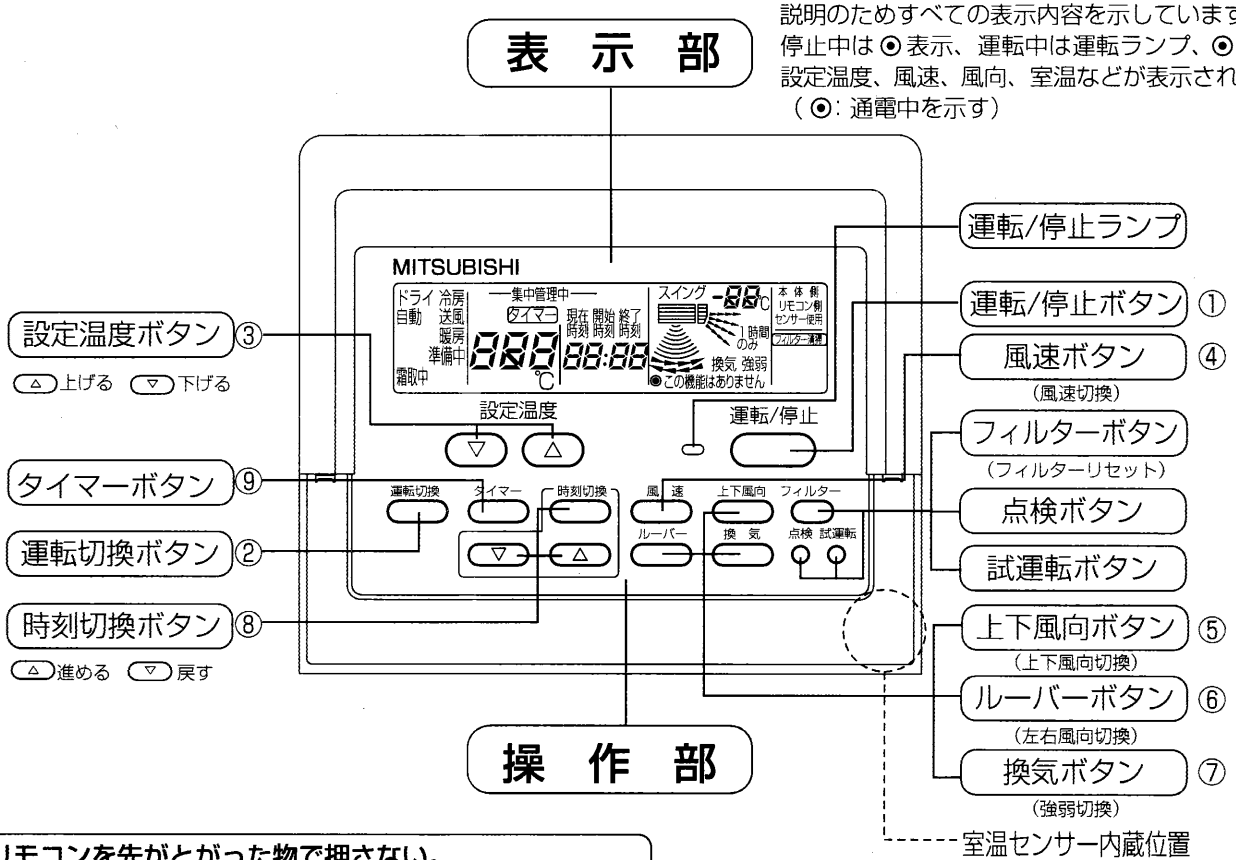

リモコンを先がとがった物で押さない。
故障の原因となります。

禁止

リモコンガイド

- "HO" 表示 (初期自動点検中)
電源を入れたときと停電が復帰したとき...約2分間お待ちください。
- 運転ランプ・エラーコードの点滅
点滅しているときは点検が必要です。
エラーコードを確認の上、お買上げの販売店へご連絡ください。

エラーコード室内ユニットNo.表示が交互に点滅 "HO" 表示

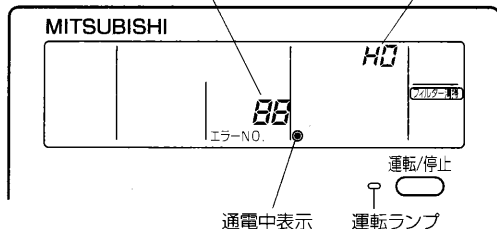

- "リモコンの温度表示が点滅
温度表示範囲外の温度を検知しているためです。

- "この機能はありません"
- 上下風向・ルーバー・換気ボタンを押しても機能がない室内ユニットの場合は"この機能はありません"表示がでます。
- 1個のリモコンで2種類以上の室内ユニットを同時運転している場合は1台でも機能を装備した室内ユニットがあれば表示されません。

(ワイヤードリモコン及びPF 形操作部)

(1) 運転モードの切換、室温・風速調節のしかた

- **運転開始の前に...** 電源が入っているか確認してください。停電や電気工事また、外気温度が10℃以下で1日以上電源を切って放置した場合は、電源を入れてから12時間以上運転をお待ちください。エアコンを使用期間中は電源を切らないでください。

運転の開始、運転モードを選ぶとき

1. **○** (運転/停止) ボタン①を押す。
● 運転ランプと表示が点灯します。
2. **○** (運転切換) ボタン②を押す。
● 1回押すごとに設定が切替わります。

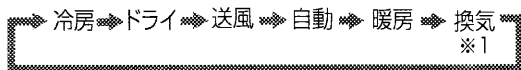

※1 換気装置が連動されていない場合は、表示されません。
・換気装置が連動されている場合、全ての運転モードで連動しています。

設定温度を変えたいとき

室温を下げたいとき... **▽** 設定温度ボタン③を押す。
室温を上げたいとき... **△** 設定温度ボタン③を押す。

- 1回押すごとに設定温度を1℃変えられます。
- 温度設定範囲は次の通りです。

冷房・ドライ運転	暖房運転	自動運転	送風・換気
19~30℃	17~28℃	19~28℃	設定できません

風速を変えたいとき

- **○** (風速) ボタン④を押す。
● 1回押すごとに設定が切替わります。

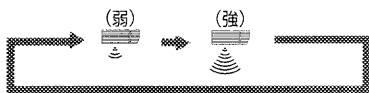

お知らせ

- このようなときは、液晶表示とユニットの風速が異なります。
 1. "暖房準備中"・"霜取中"表示のとき
 2. 暖房運転直後(モード切替待機中)
 3. 暖房モードで設定温度より室温が高いとき

ご注意

- PE形は、**○** (風速) ボタンは使用できません。
ワイヤードリモコンの場合、**○** (風速) ボタンを押した場合 "この機能はありません" と表示され、PE形室内ユニットに風速調整機能がないことをお知らせします。
ワイヤレスリモコンの場合、表示が切替わりますが運転は調整できません。

上下風向を変えたいとき

[PC-P・CA形の場合]

- **○** (上下風向) ボタン⑤を押す。
● 1回押すごとに設定が切替わります。

表示				
風向	水平吹出し	下吹出し 1段目	下吹出し 2段目	下吹出し 3段目

注. 上下風向のベーンを手で絶対に動かさないでください。
露たれ、ベーンの故障の原因になります。

お知らせ

- このようなときは、液晶表示とユニットの上下風向が異なります。
 1. "暖房準備中"・"霜取中"表示のとき
 2. 暖房運転直後(モード切替待機中)
 3. 暖房モードで設定温度より室温が高いとき

[PC-P・BA・PF形の場合]

- 手動操作となります。
● 転倒しないように足場をしっかりとってください。
● 運転を停止し、風向きルーバーをお好みの向きに調節してください。

左右風向を変えたいとき

- 左右風向を切替える機能はありません。
(ルーバー) ボタン⑥は使用できません)

[PF形の場合のみ]

- 手動操作となります。
● 転倒しないように足場をしっかりとってください。
● 運転を停止し、風向きルーバーをお好みの向きに調節してください。

運転を停止するとき

- **○** (運転/停止) ボタン①を押す。

再運転時の運転内容 (リモコン設定)

- 再運転時は下記リモコン設定内容となります。

		リモコン設定内容	
運転モード		前回運転モード	
設定温度		前回設定温度	
風速		前回設定風速	
上下風向	運転モード	冷房・ドライ	水平吹出し
		暖房	前回設定
		送風・換気	水平吹出し

(ワイヤードリモコン及びPF形操作部)

(2) タイマー運転のしかた

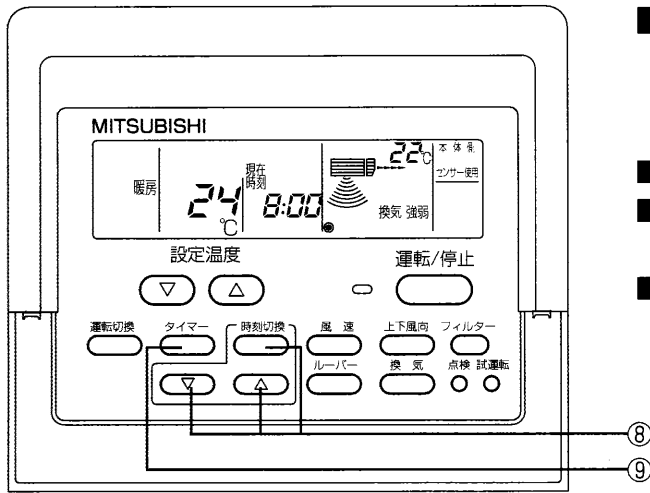

■タイマー運転には次の3つの方法があります。

1. **入タイマー運転** 運転の開始のみをタイマーで行う
2. **切タイマー運転** 運転の停止のみをタイマーで行う
3. **入切タイマー運転** 運転・停止の両方をタイマーで行う

■タイマー運転の設定は、24時間以内に入・切各1回以内です。

■タイマー運転中 (**タイマー** の表示がされているとき) は時刻設定・変更はできません。

■タイマー時刻設定は10分単位です。

タイマー設定表示例

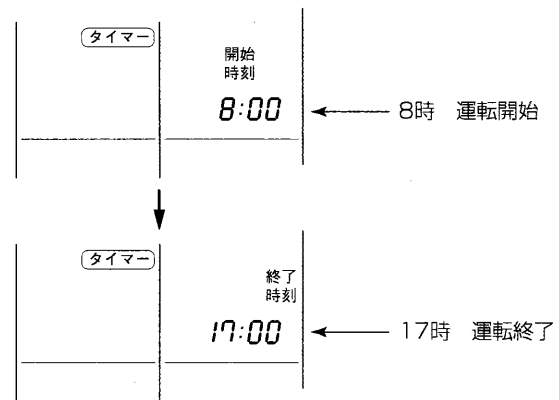

現在時刻の設定を行うとき

1. **時刻切換** ボタン⑧を押し、表示を **現在時刻** にする。
2. 時刻切換 **△** ボタン⑧を1回押すごとに進み、時刻切換 **▽** ボタン⑧を1回押すごとに戻る。
 - ボタンを押し続けると早送り (早戻し) になります。
 - 設定終了後約10秒で表示は消えます。

入タイマー運転を行うとき

1. **時刻切換** ボタン⑧を押し、表示を **開始時刻** にする。
2. 時刻切換 **△** または **▽** ボタン⑧を押しして時刻を合わせる。
3. **終了時刻** を **--:--** の表示に設定する。
 - **--:--** の表示は23:50と0:00の間に表示されます。
4. **タイマー** ボタン⑨を押し、表示を **タイマー** にする。

切タイマー運転を行うとき

1. **時刻切換** ボタン⑧を押し、表示を **終了時刻** にする。
2. 時刻切換 **△** または **▽** ボタン⑧を押しして時刻を合わせる。
3. **開始時刻** を **--:--** の表示に設定する。
4. **タイマー** ボタン⑨を押し、表示を **タイマー** にする。

入切タイマー運転を行うとき

1. 入タイマー・切タイマー両方の設定をする。
2. **タイマー** ボタン⑨を押し、表示を **タイマー** にする。

タイマー運転を解除するとき

タイマー ボタン⑨を押しして **タイマー** 表示を消す。

お知らせ

- タイマー運転が終了してエアコンが運転または停止すると、次の運転は自動的に連続運転となります。

(ワイヤードリモコン及びPF 形操作部)

(3) 自動運転、換気単独・換気連動運転のしかた

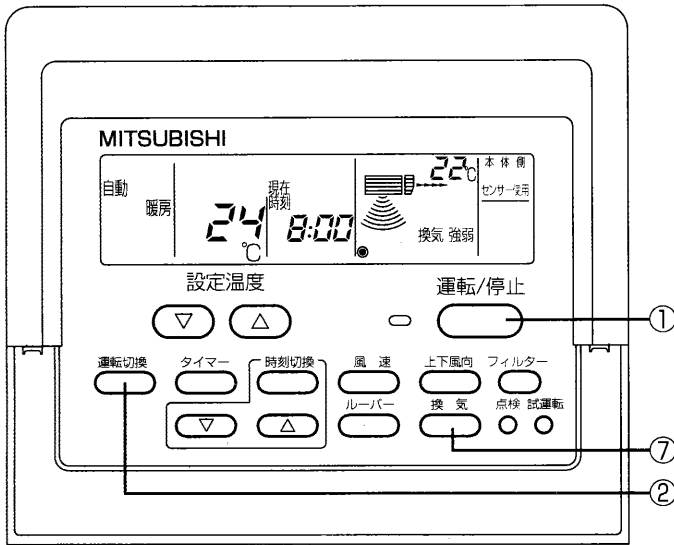

自動運転を行うとき

1. (運転/停止) ボタン①を押す。
2. (運転切換) ボタン②を押し、表示を「自動」にする。
 - 設定温度より室温が高いときは冷房運転を、室温が低いときは暖房運転を開始します。
 - <リモコンに表示します> (13ページ参照)

換気単独運転を行うとき

1. (運転/停止) ボタン①を押す。
2. (運転切換) ボタン②を押し、表示を「換気」にする。
 - 冷房運転・暖房運転などの必要がなく換気運転のみをしたい時に使用します。
 - 換気装置が連動接続されていない時は「換気」の表示はされません。

換気風量を変えたいとき

- (換気) ボタン⑦を押す。
- 1回押すごとに、以下のように切り替わります。
- 換気 弱 ⇄ 換気 強

換気連動運転を行うとき

1. (運転/停止) ボタン①を押す。
 - 換気装置が連動接続している場合は、自動的に換気装置も運転します。
2. (換気) ボタン⑦を押す。
 - 換気風量、強/弱どちらかに設定できます。

② ワイヤレスリモコン (別売部品)

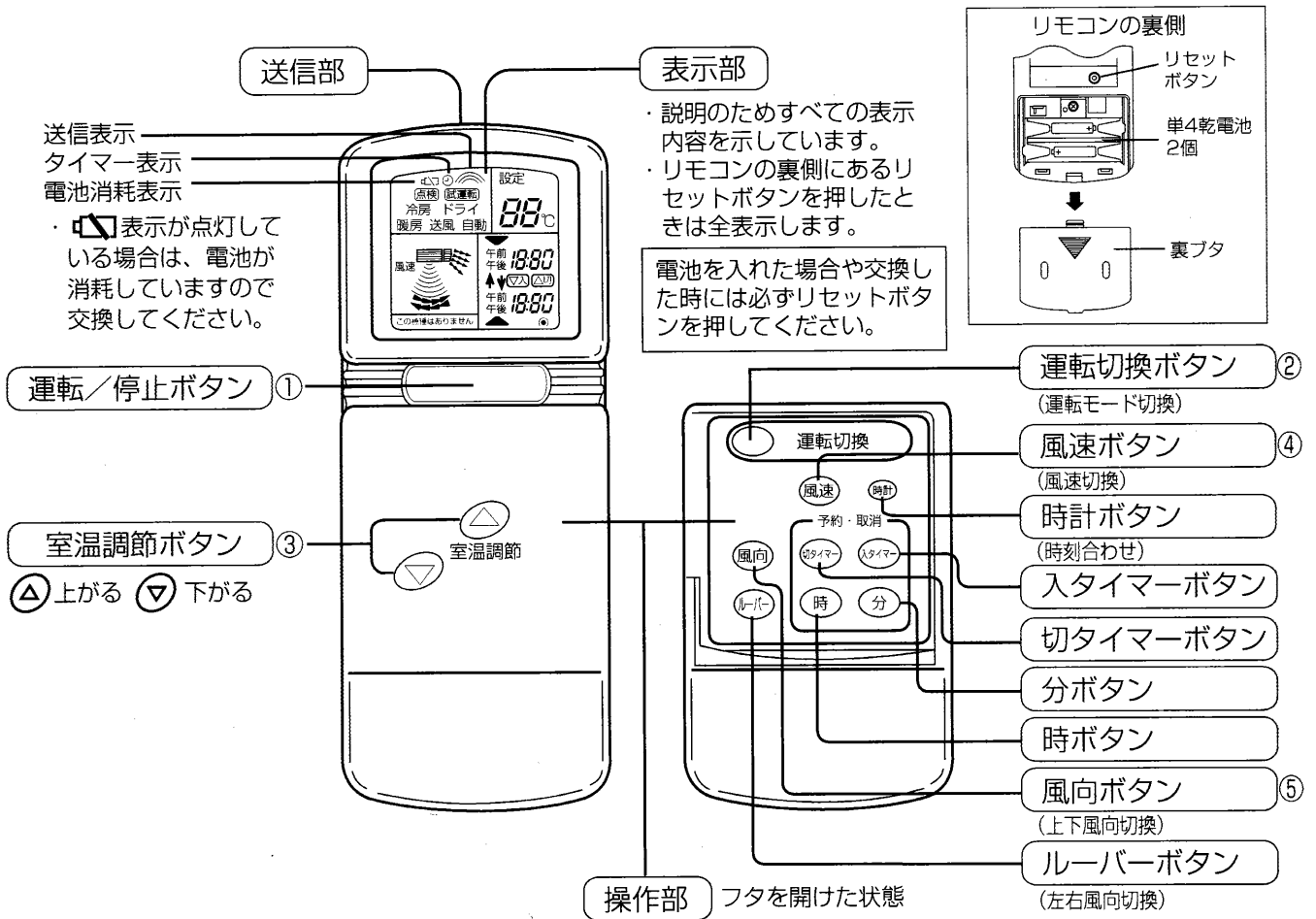

リモコンをとがった物で押さない。

故障の原因となることがあります。

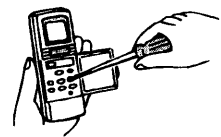

リモコンガイド

- リモコンは、受光部に向かって送信してください。
- 電源を入れてすぐにリモコン操作をした場合、受光部から“ピッピッ”と発音音がすることがあります。初期自動点検中ですので約2分間お待ちください。
- リモコンの送信部の信号が受光部へ届き、受光部から“ピッ”と音を出してお知らせします。この信号のとどく範囲の目安は直線方向で約7m左右方向約45°程度です。また、蛍光灯などの照明や強い光の影響を受けて、信号が届きにくくなる場合があります。
- 受光部付近の運転ランプが点滅しているときは点検が必要です。お買上げの販売店へご連絡ください。

- リモコンの取扱いは大切に！落としたり、衝撃を与えないでください。また、水に濡らしたり、湿度の高いところに置かないでください。
- 紛失防止のためにリモコンホルダー（リモコンに付属）を壁に固定し、使用後は必ず元に戻すようにしてください。

(ワイヤレスリモコン)

(1) 運転モードの切換、室温・風速調節のしかた

- **運転開始の前に...** 電源が入っているか確認してください。停電や電気工事また、外気温度が10℃以下で1日以上電源を切って放置した場合は、電源を入れてから12時間以上運転をお待ちください。エアコンを使用期間中は電源を切らないでください。

運転開始、運転モードを選ぶとき

1. (運転/停止) ボタン①を押す。
●表示が点灯します。
2. (運転切換) ボタン②を押す。
●1回押すごとに設定が切換わります。
(換気単独運転にすることはできません)



設定温度を変えたいとき

1. 温度を下げたいとき... (下) ボタン③を押す。
2. 温度を上げたいとき... (上) ボタン③を押す。
●1回押すごとに設定温度を1℃変えられます。
●温度設定範囲は次の通りです。

冷房・ドライ運転	暖房運転	自動運転	送風・換気
19~30℃	17~28℃	19~28℃	設定できません

風速を変えたいとき

- (風速) ボタン④を押す。
●1回押すごとに設定が切換わります。



お知らせ

- このようなときは、液晶表示とユニットの風速が異なります。
 1. “暖房準備中”・“霜取中”表示のとき
 2. 暖房運転直後（モード切換待機中）
 3. 暖房モードで設定温度より室温が高いとき

上下風向を変えたいとき

[PC-P・CA形の場合]

- (上下風向) ボタン⑤を押す。
●1回押すごとに設定が切換わります。

表示				
風向	水平吹出し	下吹出し 1段目	下吹出し 2段目	下吹出し 3段目

注. 上下風向のベーンを手で絶対に動かさないでください。露たれ、ベーンの故障の原因になります。

お知らせ

- このようなときは、液晶表示とユニットの上下風向が異なります。
 1. “暖房準備中”・“霜取中”表示のとき
 2. 暖房運転直後（モード切換待機中）
 3. 暖房モードで設定温度より室温が高いとき

[PC-P・BA・PF形の場合]

- 手動操作となります。
●転倒しないように足場をしっかりとってください。
●運転を停止し、風向きルーバーをお好みの向きに調節してください。

左右風向を変えたいとき

- 左右風向を切換える機能はありません。
(ルーバー) ボタン⑥は使用できません)

[PF形の場合のみ]

- 手動操作となります。
●転倒しないように足場をしっかりとってください。
●運転を停止し、風向きルーバーをお好みの向きに調節してください。

運転を停止するとき

- (運転/停止) ボタン①を押す。

再運転時の運転内容 (リモコン設定)

- 再運転時は下記リモコン設定内容となります。

	リモコン設定内容		
運転モード	前回運転モード		
設定温度	前回設定温度		
風速	前回設定風速		
上下風向	運転モード	冷房・ドライ	水平吹出し
		暖房	前回設定
		送風・換気	水平吹出し

(ワイヤレスリモコン)

(2) タイマー運転のしかた

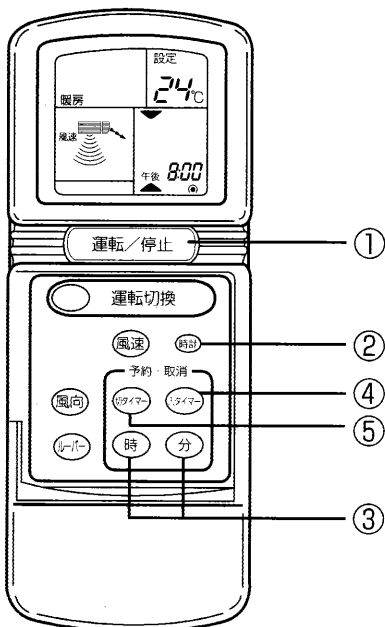

●タイマー運転の設定は、リモコンの送信部を受光部に向けて操作ボタンを押した時、受光部から“ピッ”と音のすることを確認しながら行ってください。

■タイマー運転には次の3つの方法があります。

1. **入タイマー運転** 運転の開始のみをタイマーで行う
2. **切タイマー運転** 運転の停止のみをタイマーで行う
3. **入・切タイマー運転** 運転・停止の両方をタイマーで行う

■タイマー運転の設定は、24時間以内に入・切各1回以内です。

■タイマー時刻設定は、10分単位です。

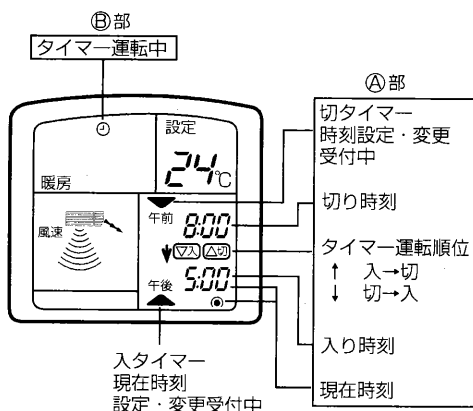

現在時刻の設定を行うとき

1. (運転/停止) ボタン①を押す。
●リモコンに表示がでます。
2. (時計) ボタン②を押す。
●(A)部に▲が表示されます。
3. (時) (分) ボタン③を押し、現在時刻を合わせる。
(電池を入れて最初に現在時刻を合わせるときもこちらから操作してください。)
4. (時計) ボタン②をもう1回押す。
●(A)部の▲表示は約1分間点灯して消えます。
(現在時刻あわせの設定完了です。)
●設定中に▲表示が消えたときには 2. (時計) ボタン②を押す項から押しなおしてください。

入タイマー時刻の設定を行うとき

1. (運転/停止) ボタン①を押す。
●リモコンに表示がでます。
2. (入タイマー) ボタン④を押す。
●(A)部に▲・(▽)入、(B)部に⊙が表示されます。
3. (時) (分) ボタン③を押し、入り時刻を合わせる。
●入タイマー時刻設定後(A)部の▲表示は10秒間点灯して消え、入タイマー運転が開始します。
●エアコンの運転は自動的に停止し、(入り時刻)まで待ちます。
●設定中に▲表示が消えた時には 2. (入タイマー) ボタン④を押す項から押しなおしてください。

切タイマー時刻の設定を行うとき

1. (運転/停止) ボタン①を押す。
●リモコンに表示がでます。
2. (切タイマー) ボタン⑤を押す。
●(A)部に▼・(△)切、(B)部に⊙が表示されます。
3. (時) (分) ボタン③を押し、切り時刻を合わせる。
●切タイマー時刻設定後(A)部の▼表示は10秒間点灯して消え、切タイマー運転が開始します。
●設定中に▼表示が消えた時には 2. (切タイマー) ボタン⑤を押す項から押しなおしてください。

(ワイヤレスリモコン)

入切タイマー運転を行うとき

入タイマー・切タイマー両方設定する。

- (A)部に  が表示されます。↑↓表示は↑又は↓どちらかが表示され、↑は(▽)入 → (△)切を、↓は(△)切 → (▽)入を表します。

タイマー運転を解除するとき

(運転/停止) ボタン①を押す。

お知らせ

- タイマー運転が終了してエアコンが運転または停止すると、次の運転は自動的に連続運転となります。

(3) 自動運転、換気連動運転のしかた

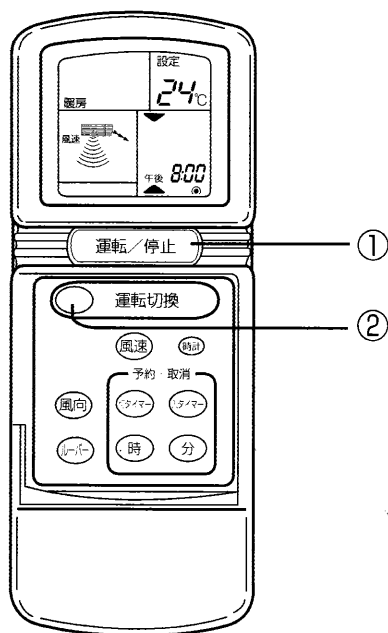

●受光アダプタ (別売部品)

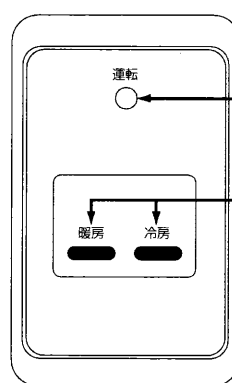

運転ランプ
(運転時：点灯、停止時：消灯)

緊急運転ボタン

リモコンが使えなくなったとき、ワイヤレスリモコン受光部の冷房または暖房ボタンを使って緊急運転してください。

1回押すごとに運転(冷房または暖房) ⇄ 停止に切り替わります。
冷房専用機種の場合、暖房ボタンを押すと送風運転となります。

運転内容は次のようになります。

運転内容	冷房	暖房
設定温度	24℃	24℃
風速	強風	強風
ルーバー	停止	停止
風向	水平	下吹き

お願い

- インバータ方式の蛍光灯をつけた部屋では、信号を受けつけない場合があります。新たに蛍光灯を買われる場合は、販売店に相談してください。

自動運転を行うとき

1. (運転/停止) ボタン①を押す。
2. (運転切換) ボタン②を押す、表示を「自動」にする。

- 設定温度より室温が高いときは冷房運転を、室温が低いときは暖房運転を開始します。(13ページ参照)

換気連動運転を行うとき

- 換気装置が連動接続している場合は、エアコンが運転を開始すると自動的に換気も運転します。
- リモコンには表示されません。

お知らせ

- ワイヤレスリモコンでの換気単独運転はできません。

もっと知りたいとき

ドライ運転とは

- ミスタースリムではマイコン制御により、お好みの室温に合わせて冷やし過ぎを抑えた除湿運転（ドライ運転）を行います。
- 室温18℃以下では、ドライ運転はできません。
- 室内ファンは室内ユニットのマイコンで風速の切り替えが行われ、リモコンでは設定できません。

●運転モード

室温	圧縮機運転3分後		圧縮機運転 時間(分)	圧縮機停止 時間(分)
	温調信号	室温		
18℃を超える	ON	28℃以上	9	3
		26~27℃	7	3
		24~25℃	5	3
		23℃以下	3	3
	OFF	無条件	3	10
18℃以下	圧縮機運転禁止			

温調信号ON・・・室温が設定温度より高い場合

温調信号OFF・・・室温が設定温度より低い場合

- 1.お好みの室温になるまで
室内温度の変化に合わせて圧縮機と室内ファンは連動して自動的に運転・停止を繰り返します。
- 2.お好みの温度になると
圧縮機・室内ファンとも停止します。
10分間停止が続くと湿度を低く保つため、圧縮機と室内ファンを3分間運転します。

暖房運転について

- 暖房開始時に風が出ない：冷風を出さないよう室内ファンは吹出し空気の温度上昇に合わせて、徐々に設定風速へ切りかわります。
(ホットスタートといえます。)
- 風速が設定どおりでない：室温が設定温度となり、風速は微風(一部機種は弱風)となります。
- ワイヤードリモコンに“霜取中”“暖房準備中”の表示中は冷風を出しません。ワイヤレスリモコンでは、受光部付近にある表示灯の点灯でお知らせします。
- 運転を停止しても風が出る：運転停止後約1分間室内ユニット内の余熱を排熱するために、室内ファンが回ることがあります。

ミスタースリムの使用温度範囲

		室内	室外
冷房・ドライ	乾球温度	19℃~32℃	-5℃~43℃
	湿球温度	15℃~23℃	—
暖房	乾球温度	17℃~28℃	-11℃~21℃
	湿球温度	—	-12~15℃
送風・換気	乾球温度	—	—

霜取中とは

- 外気温度が低く、湿度が高いときに室外ユニットに霜が付きます。この霜を溶かす運転を行っているときに表示します。
霜取運転は約10分程度(最大15分)で終わります。
- 霜取運転を行っているときは、室内ユニットの熱交換器が冷たくなりますので、送風機を停止しています。霜取運転を終了しますと暖房準備中へと移行します。

換気連動運転とは

- 室内空気と新鮮な外気とを混合させ、より効果的な換気を行うものです。

風向について

- 冷房運転及びドライ運転の時、下吹出しに設定しますと“1時間設定有効”が表示するときがあります。これは上下風向ベーンや吹出し口周辺などに露つき、露たれが生じたり、露とびを防止するためです。繰り返しご使用されて、露つきなどが発生した場合は、水平吹出しに戻してください。この時“1時間設定有効”の表示は水平吹出しに戻しても約1分間表示を続けます。

自動運転とは

- 設定温度より室温が高いときは冷房運転を開始し、室温が低いときは暖房運転を開始します。
- 自動運転中に室温が変化し設定温度より2℃以上高くなり、その状態が15分続くと冷房運転に切りかわります。また、2℃以上低くなり、その状態が15分続くと暖房運転に切りかわります。



上手な使い方

上手な使い方ー “ミスタースリム” を上手に正しくお使いいただき、快適な室内環境をお作りください。

室内温度（室温）は最適に

- 冷房運転では室内と室外の温度差を5℃以内にするのが最適です。
- 冷やしすぎは健康にもよくありません。電力のムダ使いにもなります。
- たとえば冷房のとき設定温度を1℃上げると約10%の電力が節約できます。

冷房時は熱の侵入を少なく

- 冷房時直射日光の当たる窓にはブラインド、カーテンをひくなどして熱の侵入を少なくしましょう。
- 出入口は必要なとき以外は開けないようにしましょう。

長時間直接お肌に風をあてない

- 長時間エアコンの風が直接身体にあたると体調を悪くしたり、健康障害の原因となることがあります。
- 特に赤ちゃんや子供は大人に比べて敏感です。エアコンの風を直接肌にあてないでください。

フィルターの清掃を

- フィルターの目詰まりは風の流れを悪くし、冷房・暖房能力が落ちます。電力のムダ使いとなります。
- 標準装備のエアフィルターは週に一度以上清掃してください。
- PC別売部品のロングライフフィルターは、通常の使用環境では約2500時間清掃不要です。シーズンの始めと終わりに清掃してください。

中間期にはドライ運転を

- ムシムシすると感じる時は、空気中に含まれる水蒸気が多い状態です。湿度は温度や風との関係があり、快適と感じる湿度条件は夏で60～70%、冬では55～70%程度といわれています。
- ムシムシするとき、冷房運転では冷えすぎと感ずる場合があります。ドライ運転をご利用ください。

室内の温度ムラ解消に風向調節を

- 冷房時、肩などに直接風が当たり体調を悪くすることがあります。冷たい空気は重たいので水平吹出しなどにして、上方から冷やすよう風向を調節してください。
- 暖房時、足元が寒いのは、冷たい空気は重いので床の近くに溜まるからです。下吹出しなどにして風向を調節してください。

ときどき換気を

- 長時間、閉め切った部屋では空気が汚れますので、ときどき換気が必要です。
- 送風運転は、お部屋の空気を循環させるはたらきをします。
- 冷房・ドライ・暖房運転をしない中間期に換気扇との連動運転をしますと、より効果的な換気ができます。当社“ロスナイ換気扇”を利用しますとムダのない換気ができます。

4. お手入れのしかた

⚠ 警告

- エアコン及びリモコンを水洗いしない
- 水が侵入して絶縁不良になり、感電の原因になります。

⚠ 注意

- フィルターの着脱のときは不安定な台に乗らない
- 落下・転倒によるケガの原因になります。
- フィルターの着脱には保護具（メガネなど）を着用する
- 目にゴミが入り、ケガの原因になります。
- 清掃の時は運転を止め、電源スイッチを切る
- 運転中はファンが高速で回転しており、ケガの原因になります。

お手入れの前に

- 必ず、電源を「切」にしてください。
室内ユニット電源「切」にした後、室外ユニット電源を「切」にしてください。



室内ユニット、リモコンの清掃

- やわらかい布でから拭きをしてください。
- 上下風向ベーンは手で強く引っ張ったり押ししたりしないでください。故障の原因になります。

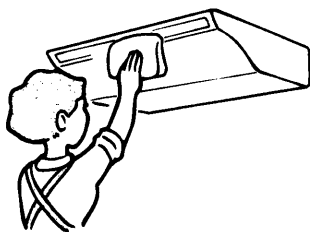

- 手あか、油類の場合は、家庭用の中性洗剤（食器用または洗濯用）を使用し、中性洗剤が残らないように拭き取ってください。
- ガソリン・ベンジン・シンナー・みがき粉などは製品を傷めますので、絶対使用しないでください。

フィルターの清掃

(1) フィルターを取外す。

PC形

ツマミを持ち、上にあげてから手前に引き出してください。

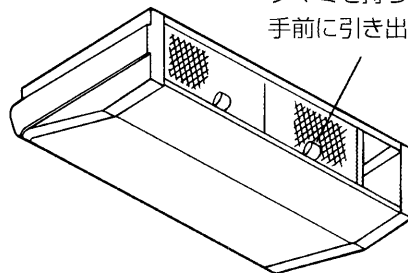

PE形

ツマミを持ち、上にあげてから手前に引き出してください。

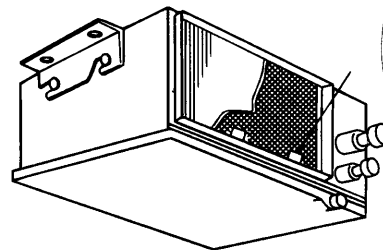

（吸込ダクトを使用するときはこのエアフィルターを取り外し別に吸込ダクト側にエアフィルターを設置してください。）

PF形

フィルターカバーを手前に引いて取り外し、エアフィルターは手前斜め上に引き抜いてください。

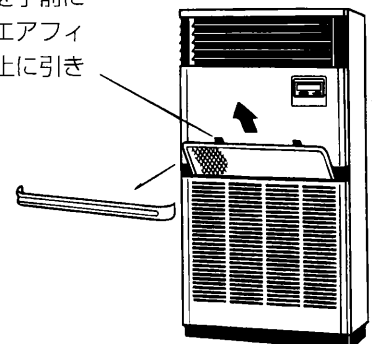

(2) フィルターのホコリを掃除機で吸い

取るか、水洗いする。

- 汚れがひどいときは、中性洗剤を溶かした、ぬるま湯ですすいでください。
- 熱い湯（約50℃以上）で洗わないでください。変形することがあります。



(3) 水洗いしたあと、日陰でよく乾かす。

- フィルターは直接日光や直接火にあてて乾かさな

いでください。

(4) フィルターを元の状態に取付ける。

(取外しの逆の手順)

エアフィルターの清掃時期

- 標準装備のエアフィルターは一週間に一度（特にホコリの多い所ではそれ以上）清掃してください。

- PC別売部品のロングライフフィルターの清掃時期の目安は約2500時間です。

※フィルターが詰まると冷暖房効果が低下し、そのまま運転を続けると故障の原因になります。

※フィルターは、一般的な室内での空気条件で使用した場合の清掃時期を、フィルターの種類ごとに目安時間で表示しているものです。

環境の空気条件によって汚れの程度が異なりますので、汚れ具合に応じて清掃してください。

室外ユニットの熱交換器の洗浄

- 長時間エアコンを使用しますと、室外ユニット熱交換器にホコリなどがつき、冷暖房能力が低下します。
- 洗浄方法についてはお買上げの販売店にご相談ください。

5. 長期間ご使用にならないとき

長期間ご使用にならないとき

- (1) 4～5時間、送風運転してエアコン内部を乾燥させる。

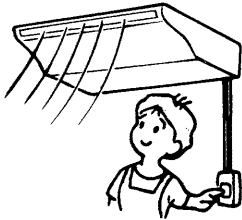

- (2) エアコンの電源を切る。



■電源が入っていると、運転していなくても数ワット～数十ワットの電力が消費されます。

- (3) <ワイヤレスリモコン使用の場合>
リモコンから乾電池を取出す。

再度使い始めるとき

■下記作業(1)～(4)の点検を行ない、異常のないことを確認後、電源を入れてください。

- (1) フィルターを清掃して、取付ける。

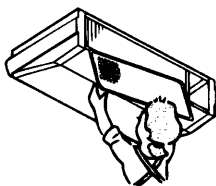

- (2) 室内・室外ユニットの吹出口・吸込口がふさがれていないことを確認する。

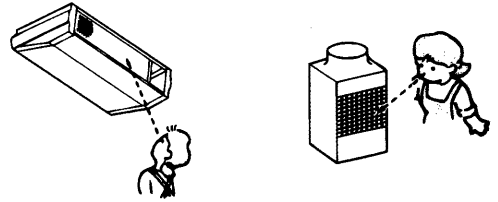

- (3) アース線が外れていないことを確認する。
室内ユニットにも取付けてある場合があります。

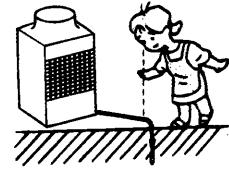

⚠注意

アース線はガス管・水道管・避雷針・電話のアース線に接続しない

●アース工事に不備があると、感電の原因になります。
アース工事を行う場合は、お買上げの販売店にご相談ください。

- (4) ドレンホースの折れ曲がり、先端の持ち上がり、詰まりなどのないことを確認する。



- (5) 運転開始の12時間以上前から必ずエアコンの電源を「入」にする。

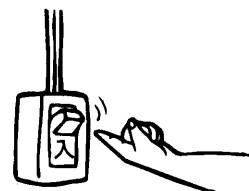

6. 別売部品

多様な使い方に対応いただけるように、専用の別売部品を用意しています。
詳細はお買上げの販売店にご相談ください。

室内ユニット用別売部品

- ドレンアップメカ(揚程500mm)：[PC形のみ] …… 冷房時発生したエアコン内の水を天井内にくみ上げて排水するポンプです。
- ロングライフフィルター：[PC形のみ] …… 一度の清掃で約2500時間使用できます。(空気条件により使用可能な時間は異なります。)
- 補助電気ヒータ：[PC形・PF形のみ] …… さらに暖房能力を高めることができます。寒冷地などで使用する場合にお勧めします。
- ペーパーパン加湿器：[PF形のみ] …… 暖房時には室内の湿度が下がります。健康のためにも、また家具などの乾燥のしすぎを避けるためにも、適度な加湿をお勧めします。

室外ユニット用別売部品

- 防雪フード …… 雪が吹出口などに入らないよう、雪国などで使用してください。
- 後配管キット …… 標準で手前・左・下の三方向に配管可能ですが、後方向に配管する場合はこのキットを使用してください。
- 集中排水キット …… 暖房時ユニットから排水される水をまとめて処理する際に使用してください。
- 圧力計 …… 冷媒ガスの圧力を表示します。
- 進相コンデンサ …… 力率改善にご利用ください。

制御用別売部品

- スケジュールタイマー …… 1週間の曜日毎、運転時間を2モード(終日停止を含むと3モード)から選定できます。
- 集中コントローラー/マルチパネルコントローラー …… 室内ユニット50台までを集中制御できます。集中制御には、一括/グループ毎に運転・停止/運転モードの切換え/設定温度の変更などを行うことができます。

7. 「故障かな？」と思ったら

こんな場合は故障ではありません。

	症 状	原 因
運転しない、止まる	再運転のために停止後すぐに運転・停止ボタンを押したが動かない。	■3分間お待ちください。 (エアコンを保護するため、止まっています)
	リモコンに“HO”の表示がでる。	■初期自動点検(約2分)を行っているためです。
	リモコン表示部に“集中管理中”の表示がでている。	■“集中管理中”の表示が点灯中はリモコンでの運転・停止が禁止となっています。
	暖房運転にしたとき、すぐに風がでない。	■十分に暖かな風をおとどけするための準備中です。
	暖房運転中、設定温度になっていないが運転が止まる。	■外気温度が低く、湿度が高いときに室外ユニットに霜が付きます。この霜を溶かしています。そのまま約10分ほどお待ちください。
水や水蒸気がでる	室内ユニットより白い霧状の水蒸気がでる。	■室内の温湿度が高い場合、運転の始めにこのような現象が起こる場合があります。
	室外ユニットより水・水蒸気がでる。	■冷房時に冷えた配管や配管接続部に水滴がつき滴下するためです。 ■暖房時に熱交換器についた水が滴下するためです。 ■暖房時、霜取運転のとき水蒸気がでる場合があります。
音がでる	水の流れるような音やときどき“プシュ”と音がする。	■エアコン内部の冷媒が流れている音や、冷媒の流れが切替わるときの音です。
	“ピシッ、ピシッ”という音がする。	■温度変化で部品などが膨張・収縮して、こすれる音です。
においがでる	エアコンからでる風がにおう。	■エアコンが壁やじゅうたん、家具、衣類などにしみ込んだにおいや、タバコの煙を吸込んで、ユニット内部に吸着されて吹出すためです。
ホコリがでる	エアコンからホコリがでる	■長時間運転を停止し、再度運転するとき、エアコン内部に付着したホコリが吹出されるためです。

修理を依頼される前にお調べください。

症 状	調べてください	
運転しない、止まる	リモコンの運転表示が点灯しない。	<ul style="list-style-type: none"> ■電源開閉器を入れてください。表示部に“●”が表示されます。 ■停電ではありませんか？ 停電復帰後、再運転してください。
	運転・停止ボタンを押さないのに停止した。	<ul style="list-style-type: none"> ■切タイマー運転をしていませんか？ 運転・停止ボタンを押して運転を再開してください。 ■遠方コントロールが接続されていませんか？ 停止を指示したところへ連絡・確認してください。 ■“集中管理中”の表示が点灯していませんか？ 停止を指示したところへ連絡・確認してください。 ■室内・室外ユニットの吹出口や吸込口をふさいでいませんか？ 吹出空気がそのまま空気吸込口に吸込まれていませんか？ 風の流れの妨げになっているものを取除いてください。
勝手に動き出す	運転・停止ボタンを押さないのに動き出した。	<ul style="list-style-type: none"> ■入タイマー運転をしていませんか？ 運転・停止ボタンを押して停止してください。 ■遠方コントロールが接続されていませんか？ 運転を指示したところへ連絡・確認してください。 ■“集中管理中”の表示が点灯していませんか？ 運転を指示したところへ連絡・確認してください。 ■停電自動運動を設定していませんか？ 運転・停止ボタンを押して停止してください。
	よく冷えない。よく暖まらない。	<ul style="list-style-type: none"> ■フィルターの清掃をしてください。 (フィルターが汚れ、目詰まりして風量が低下しているためです。) ■温度調節を確認して、設定温度を調節してください。 ■室外ユニットの周囲空間を広く開けてください。 室外ユニットの吹出し口・吸込み口がふさがれていませんか？ ■窓やドアが開いていませんか？ ■運転モードや風向設定は適正ですか？ ■在室人員が多すぎたり、熱源が多すぎませんか？
リモコンのタイマー運転がセットできない。	<ul style="list-style-type: none"> ■スケジュールタイマーが接続されている場合は、スケジュールタイマーでセットしてください。 	
リモコンにエラーコードが表示される。	<ul style="list-style-type: none"> ■自己診断機能が作動してエアコンを保護しています。 ※自分では絶対に修理しないでください。 エアコンの電源を切り、お買上げの販売店に製品名・リモコン表示内容を連絡してください。 	
ワイヤレスリモコン受光部の運転表示灯が点滅する	<ul style="list-style-type: none"> ■自己診断機能が作動してエアコンを保護しています。 ※自分では絶対に修理しないでください。 エアコンの電源を切り、お買上げの販売店に製品名を連絡してください。 	
ワイヤレスリモコンの表示がでない薄い、受光部に近付けないと受信しない。	<ul style="list-style-type: none"> ■乾電池が消耗しています。 乾電池を交換し、リセットボタンを押してください。 ※新しい乾電池でも表示のでない場合は、乾電池の入れ方(＋、－)を再度確認してください。 	

8. 保証とアフターサービス

■保証書は室外ユニットに添付しております。

■ご不明な点や修理に関するご相談はお客様相談窓口（別添）にお問い合わせください。

■機器予防保全の目安【保全周期は保証期間を示しているものではありませんのでご注意ください。】

下記は、以下のご使用条件の場合です。

①頻繁な発停のない、通常のご使用状態である事。（機種によって異なりますが、通常のご使用における発停の回数は、6回/時間以下を目安としています。）

②製品の運転時間は、10時間/日、2,500時間/年と仮定しています。（氷蓄熱等夜間に運転するものはこれより長くなる場合があります。）

また、下記の項目に適合する時には、「保全周期」及び「交換周期」の短縮を考慮する必要があります。

- ①温度・湿度の高い場所、あるいはその変化の激しい場所でご使用される場合。
- ②電源変動（電圧、周波数、波形歪み等）が大きい場所でご使用される場合。（許容範囲外での使用はできません）
- ③振動、衝撃が多い場所に設置されご使用される場合。
- ④塵埃、塩分、亜硫酸ガス及び硫化水素などの有害ガス・オイルミスト等良くない雰囲気でご使用される場合。
- ⑤頻繁な発停のある場所、運転時間が長い場所。（24時間空調等）

表-1. 「点検周期」及び「保全周期」の一覧

主要部品名	点検周期	保全周期 [交換または修理]	主要部品名	点検周期	保全周期 [交換または修理]
圧縮機	1年	20,000時間	膨張弁	1年	20,000時間
モータ (ファン、ルーバ、ドレンポンプなど)		20,000時間	バルブ (電磁弁、四方弁など)		20,000時間
ベアリング		15,000時間	センサー (サーミスタ、圧力センサーなど)		5年
電子基板類 熱交換器		25,000時間 5年	ドレンパン		8年

注1. 本表は主要部品を示します。詳細は保守点検契約に基づいて確認してください。

注2. この保全周期は、製品を長く安心してご使用いただくために、保全行為が生じるまでの目安期間を示していますので、適切な保全設計（保守点検費用の予算化など）の為に役立ててください。また保守点検契約の内容によっては本表よりも、点検・保全の周期が短い場合があります。

●定期点検実施の場合でも予期できない突発的偶発故障が発生する事があります。この場合、保証期間外での故障修理は有償扱いとなります。

●補修用部品の保有期間について

このエアコンの補修用部品の最低保有期間は、製造打ち切り後9年間となっています。この期間は通商産業省の指導によるものですが、当社はこの基準により補修用部品を調達した上修理によって性能を維持できる場合は、お客様のご要望により有償修理を実施致します。

■消耗部品の交換周期目安【保交換周期は保証期間を示しているものではありませんのでご注意ください。】

表-2. 「交換周期」の一覧

主要部品名	点検周期	交換周期	主要部品名	点検周期	交換周期
ロングライフフィルタ	1年	5年	ヒューズ	1年	10年
高性能フィルタ		1年	加湿エレメント		5年
ファンベルト		5,000時間	クランクケースヒータ		8年
平滑コンデンサ		10年			

注1. 本表は主要部品を示します。詳細は保守点検契約に基づいて確認してください。

注2. この交換周期は、製品を長く安心してご使用いただくために、交換行為が生じるまでの目安期間を示していますので、適切な保全設計（部品交換費用の予算化など）の為に役立ててください。

■アフターサービスご契約のおすすめ

●当社指定のサービス会社と保守契約（有料）いただければ、専門のサービスマンがお客様に代わって保守点検を致します。万一の故障時も早期に見出し適切な処置を行う事ができます。

■保証書について【保証期間は、お買上げ日または据付日または試運転完了日から起算して1年間です。】

●保証書はお買上げの店で所定事項を記入しお渡しますので、記載内容をご確認の上、大切に保管してください。

●保証期間中、万一故障した時は、お買上げの店または指定のサービス店にご連絡ください。

保証書の記載事項に基づいて1年間は無償修理致します。【保証期間経過後の修理は有償になります。】

●保証期間中でも有償になる場合もありますので、保証書をよくお読みください。

●良好な状態で長く安心してご使用いただくために、お客さまに実施していただく日常点検（フィルタ清掃など）以外に専門技術者による定期的な保守点検を実施してください。

標準的な保守点検の、「点検周期」及び定期点検に伴う「保全周期」[主要部品の交換・修理実施周期]は、表-1を目安にされると便利です。また、代表的「消耗部品」の例を表-2に示します。

なお、保守点検の内容は契約会社によって若干異なる場合がありますので、契約時によく確かめください。

■移設および廃棄について

●転居などでエアコンを移動再設置する場合は専門の技術が必要ですので、お買上げの店またはメーカー指定のお客様相談窓口にご相談ください。

●エアコンを廃棄される時は冷媒の回収などが必要ですので、お買上げの店またはメーカー指定のお客様相談窓口にご相談ください。

9. 移設・工事について

移設について

- 増改築・引越しのためエアコンを取外したり再据付けをする場合は、移設のための専門の技術や工事の費用が必要になりますので、あらかじめ販売店にご相談ください。
- 据付けや移設時に冷媒を追加充填する場合は、指定冷媒(R407C)以外のものを混入させないでください。

据付け場所について

- 設置・移設をする場合は、販売店または専門業者にご相談ください。
- 可燃性ガスの洩れる恐れがあるところは避けてください。
- 油（機械油を含む）・湿気・粉塵の多い所
 - ・海浜地区等塩分の多い所
 - ・硫化ガス・揮発性ガス・腐食性ガスが充満している所
 - ・酸性の溶液を頻繁に使用する所
 - ・温泉地帯
 - ・高周波を発生する機械（高周波ウェルダ等）の近く
 - ・積雪などにより室外ユニットの通風口が塞がる場所
- など、エアコンの周囲雰囲気特殊な場所で使用しますと、多くの場合エアコンの故障のもとになります。ご使用は避けてください。詳しくはお買上げの販売店にご相談ください。
- 室内ユニットは必ず水平に据え付けてください。水たれなどの原因になります。

電気工事について

- 電気工事は、電気工事士の資格がある方が「電気設備に関する技術基準」「内線規程」および据付工事説明書に従って施工してください。
- 電源はエアコン専用の回路を設けてあるか販売店にご確認ください。他の電気製品と回路を共用しますと、ブレーカーやヒューズが切れることがあります。
- 万一の感電防止のため、アースを取付けてください。詳しくはお買上げの販売店にご確認ください。
- 据付場所によっては、漏電ブレーカーの取付けが義務付けられています。詳しくはお買上げの販売店にご相談ください。
- ブレーカー・ヒューズなどは正しい容量のものをご使用ください。

騒音にもご配慮を

- 据え付けにあたっては、エアコンの質量に充分耐える場所で騒音や振動が増大しないような場所をお選びください。
- 室外ユニットの吹出口からの冷温風や騒音が隣家の迷惑にならないような場所をお選びください。
- 室外ユニットの吹出口の近くに物を置きますと、性能低下や騒音増大のもとになりますので、吹出口付近には障害物を置かないでください。
- エアコンをご使用中、異常音がする場合は、お買上げの販売店にご相談ください。

10. 仕様

50/60Hz

		天吊形		天井埋込形		床置形	
冷暖房形セット形名		PCH-P224BF,CF	PCH-P280BF,CF	PEH-P224BF	PEH-P280BF	PFH-P224BF	PFH-P280BF
冷房専用形セット形名		PC-P224BF,CF	PC-P280BF,CF	PE-P224BF	PE-P280BF	PF-P224BF	PF-P280BF
性能 (冷房専用形は 暖房しません)	冷房能力 kW	20.0/22.4	25.0/28.0	20.0/22.4	25.0/28.0	20.0/22.4	25.0/28.0
	暖房能力 kW	23.6/26.5	30.0/33.5	23.6/26.5	30.0/33.5	23.6/26.5	30.0/33.5
	暖房低温能力 kW	17.7/20.0	22.0/26.0	17.7/20.0	22.0/26.0	17.7/20.0	22.0/26.0
室内 ユニ ット	室内ユニット形名 <small>(冷暖房 冷房専用形共通)</small>	PC-P224BA,CA	PC-P280BA,CA	PE-P224BA	PE-P280BA	PF-P224BA	PF-P280BA
	電源	室外ユニットからの電源重畳(AC200V)		三相 200V 50/60Hz		室外ユニットからの電源重畳(AC200V)	
	騒音：強-弱 dB	53-50	55-52	49	53	54-48	56-49
	標準風量：強-弱 m ³ /min	58-49	70-60	60	80	60-48	80-64
	標準機外静圧 Pa	0	0	50(150に切換可)		0	0
	補助ヒーター（別売部品） kW	4.2	5.2	設定なし	設定なし	4.2	5.2
	外形寸法（高さ×巾×奥行） mm	320×1800×800	320×2100×800	465×1580×604	465×1580×604	1850×985×400	1850×985×400
質量（本体+パネル） kg	80	90	74	80	112	127	
冷暖房形室外ユニット形名		PUH-P224FA	PUH-P280FA	PUH-P224FA	PUH-P280FA	PUH-P224FA	PUH-P280FA
冷房専用形室外ユニット形名		PU-P224FA	PU-P280FA	PU-P224FA	PU-P280FA	PU-P224FA	PU-P280FA
室外 ユニ ット	電源	三相 200V 50/60Hz					
	騒音 dB	56(57)	57(59)	56(57)	57(59)	56(57)	57(59)
	風量 m ³ /min	185	185	185	185	185	185
	外形寸法（高さ×巾×奥行） mm	1715×990×840	1715×990×840	1715×990×840	1715×990×840	1715×990×840	1715×990×840
質量 kg	215	220	215	220	215	220	

- ※PE形には風量切換（強-弱）切換えはありません。
- ※/で示される数値は左が50Hz、右が60Hzで、その他は50Hz、60Hz共用です。
- ※電気特性は製品に貼付してあります製品銘板に記入してあります。
- ※騒音値はA特性値です。
- ※室外ユニットの騒音は60Hzの暖房時のみ（ ）内の値になります。

愛情点検

●長年ご使用のエアコンの点検を！

エアコン補修用性能部品の最低保有期間は、製造打切り後9年です。



ご使用の際、
このようなことは
ありませんか？

- 運転音が異常に大きくなる。
- 室内ユニットから水が漏れる。
- 電源が頻繁に落ちる。
- その他の異常や故障がある。

ご
使用
中止

故障や事故防止のため、電源
を切り、必ず販売店に点検・
修理をご相談ください。

後日のために記入しておくとう便利です。

お買上げ店名

電話

お買上げ(据付)日

年

月

日

三菱電機株式会社