

MITSUBISHI

三菱電機フリープランシステム (R410A対応)

室内ユニット

PLFY-P・LMD-E

PLFY-P・LMDH-E

PDFY-P・M-E

PEFY-P・M-E

PFFY-P・LRM-E

PFFY-P・LEM-E

PFFY-P・RM-E

PFFY-P・DM-E

取扱説明書

もくじ

	ページ
1. 安全のために必ずお守りください	1~3
2. 各部のなまえ	4~6
・室内ユニット	4・5
・室外ユニット	5
・MAリモコン	6
3. 運転のしかた	7~12
・運転/停止と運転モード、室温調節のしかた	7
・風速、風向調節と換気運転のしかた	8
・タイマー運転のしかた	9
・その他の表示、点滅について	10
4. お手入れのしかた	13・14
5. 長期間不使用にならないとき	15
6. 別売部品	15
7. こんなときにはQSA	16・17
8. 保証とアフターサービス	18・19
9. 移設・工事・点検について	19
10. 仕様	20~22



省エネで 守る環境 豊かな暮らし

このたびは三菱電機フリープランシステムをお買いもとめいただきまして、まことにありがとうございます。

- ご使用の前に、正しく安全にお使いいただくため、必ずこの説明書をお読みください。
- お読みになった後は、『据付工事説明書』とともに、お使いになる方がいつでも見られる所に必ず保管してください。
- 保証書は、『お買上げ日・販売店名』などの記入をお確かめの上、大切に保管してください。
- お使いになる方が代わる場合には、本書と『据付工事説明書』及び『保証書』をお渡してください。
- お客さまご自身では、据付・移設をしないでください。(安全や機能の確保ができません。)

1. 安全のために必ずお守りください

■誤った取扱いをしたときに生じる危険とその程度を、
△警告、△注意の表示で区分して説明しています。

△警告	誤った取扱いをしたときに、死亡や重傷などの重大な結果に結びつく可能性があるもの。
△注意	誤った取扱いをしたときに、傷害または家屋・家財などの傷害に結びつくもの。

■“図記号”の意味は次のとおりです。

	絶対に行わないでください。
	必ず指示に従ってください。
	必ずアース工事を行ってください。
	回転物に注意してください。 (室外ユニット本体に表示してあります。)
	絶対に水を掛けしないでください。
	絶対に濡れた手で触らないでください。

●ご使用時

△警告

長時間直接お肌に風をあてない

健康を損なう原因になります。

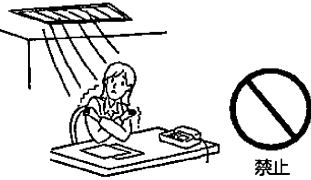

禁止

お客さま自身で分解・据付け・修理・移設・廃棄はしない

不備があると、火災・感電・ユニットの落下によるケガ・水漏れの原因になります。また、冷媒を大気に放出すると地球を汚染することになります。お買上げの販売店にご相談ください。

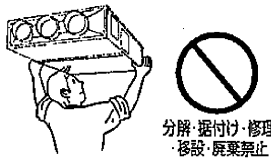

分解・据付け・修理
移設・廃棄禁止

エアコン及びリモコンを水洗いしない

ユニット及びリモコン内部に水が浸入して絶縁不良になり、感電の原因になることがあります。

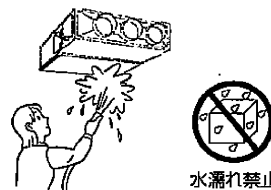

水濡れ禁止

濡れた手で電源スイッチを操作しない

感電の原因になることがあります。



濡れ手禁止

薬品消毒のときには エアコンを停止する

薬品が発散し危険です。

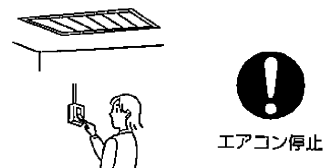

エアコン停止

薬品消毒のあとには、必ず換気をし、 4～5時間送風運転を行う

エアコンに付着した薬品が吹き出すおそれがあり危険です。



換気・送風運転

異常時（異臭・異音・振動大など）は運転を 停止して、電源スイッチを切る

異常のまま運転を続けると感電・火災や故障の原因になります。

また、リモコンにエラーコードが出たり、漏電遮断器がたびたび作動する場合もお買上げの販売店にご連絡ください。

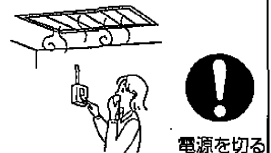

電源を切る

吸込口・吹出口に指や棒などを入れない

特にお子さまにご注意を！

内部でファンが高速で回転しており、ケガの原因になります。



禁止

パネルやガードを取外さない

機器の回転物・高温部・高圧部に触れると、巻き込まれたり、やけどや感電によるケガの原因になります。

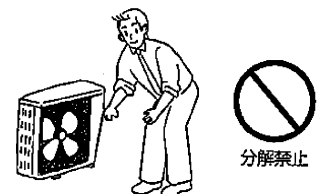

分解禁止

床置形は前パネルを外しますと、送風機・熱交換器、配線が露出します。

外してご使用しないでください。
(点検時以外は絶対に外さないでください。)

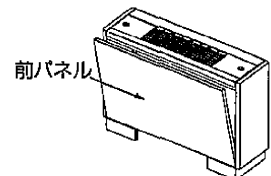

●ご使用時

⚠注意

直接風にあたる所に燃焼器具を置かない

不完全燃焼の原因になることがあります。
エアコンが燃焼器具の熱で変形することがあります。

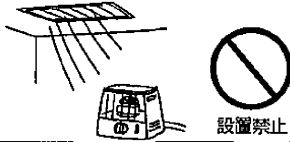

室内・室外ユニットの下に濡れて困るものを置かない

冷房時、多湿（湿度80%以上）時の長時間運転及びホコリなどによるドレン詰まりにより水が滴下し、家財などを濡らし汚損の原因になります。

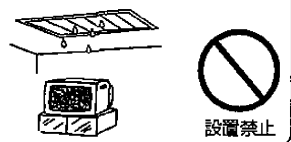

特殊用途に使用しない

精密機器・食品・動植物・美術品の保存などに使用しないでください。品質低下の原因になります。



室外ユニットの上に乗ったり、物を載せたりしない

落下・転倒によるケガの原因になります。



直接風にあたる所に動植物を置かない

動植物に悪影響を及ぼす原因になります。



据付台などがいたんだ状態で放置しない

ユニットが落下・転倒し、ケガなどの原因になります。

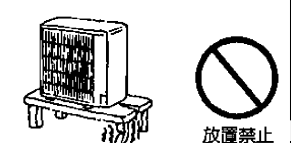

殺虫剤・可燃性スプレーなどを吹付けない

火災・変形の原因になります。

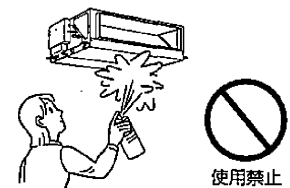

運転中に冷媒配管に触れない

素手で触れると凍傷や、やけどになるおそれがあります。

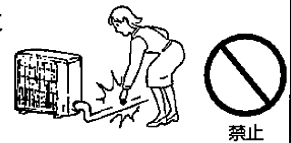

燃焼器具と一緒に使うときは、こまめに換気する

酸素不足の原因になります。

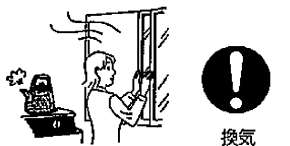

清掃のときは運転を止め、電源スイッチを切る

運転中はファンが高速で回転しており、ケガの原因になります。

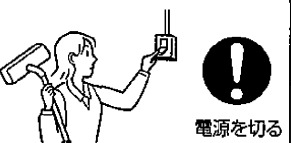

フィルターなどの着脱のときは不安定な台に乗らない

落下・転倒によるケガの原因になります。フィルターの清掃は専門の業者に依頼してください。

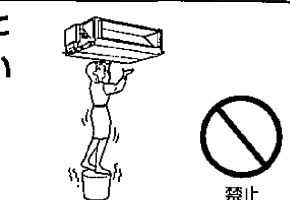

エアコンの下方に食品を置かない。

ホコリ・錆などが食品に落ちますと病気などの原因になります。食品加工場など食品を扱う場所での天井設置時は充分ご注意ください。

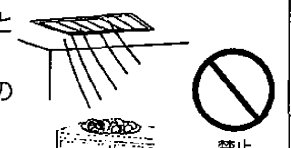

リモコンを先がとがった物で押さない。

故障の原因になります。

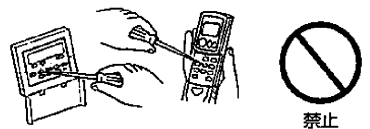

室内を薬品消毒のときにはエアコンを停止する。

薬品が飛散し危険です。

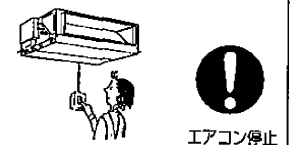

フィルターの着脱には、保護具（メガネなど）を着用する

目にゴミ・ホコリが入ることがあります。フィルターの清掃は専門の業者に依頼してください。

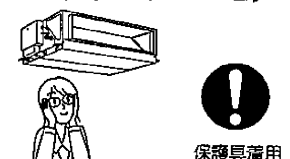

室内を薬品消毒のあとには、必ず換気をし、4～5時間送風運転を行なう

エアコンに付着した薬品が吹き出すおそれがあり危険です。

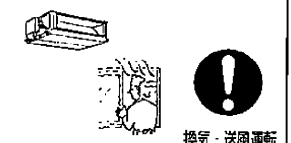

●据付け時

警告

据付けは、お買上げの販売店または専門業者にご依頼ください。



据付け

元電源の取付位置を確認する

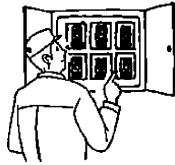

元電源

電源は専用回路とし、かつ定格の電圧、遮断器を使用する

異電圧や容量の大きい遮断器を使用したり、正しい容量のヒューズの代わりに針金や銅線を使用すると、火災・故障の原因になります。

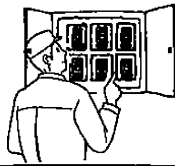

専用回路

漏電遮断器を取付ける

取付けていないと、感電の原因になります。

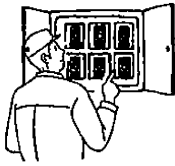

漏電遮断器

室内・室外ユニットは、堅固な場所に水平に、かつしっかりと固定されていること

ユニットの落下・転倒などにやけガの原因になります。

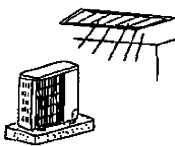

設置場所

使用される別売部品は当社指定品であること

別売部品は、必ず当社指定のものであること。お客さまご自身で取付け不備があると、感電・火災・水漏れなどの原因になります。お買上げの販売店にご依頼ください。



別売部品

リモコン付近の温度が40℃以上、0℃以下になる場所、または直射日光があたる場所、湯・油・蒸気が飛散しリモコンに掛かるところには取付けない。

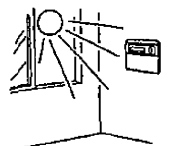

据付禁止

注意

可燃性ガスの漏れるおそれのある場所へは据付けない

ガスが漏れてユニットの周囲にたまると、発火・爆発の原因になります。



設置禁止

アース工事を行う

アース線は、ガス管・水道管・避雷針・電話のアース線に接続されていないこと。アースが不完全な場合は、感電の原因になります。

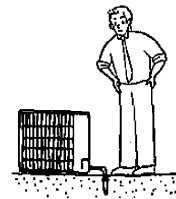

アース工事

ドレン配管は確実に行う

配管工事に不備があると水漏れし、家財などを濡らす原因になります。

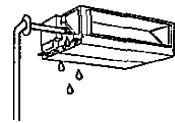

排水

●冷媒（フロンガス）についてのご注意

このエアコンには、不燃性・非毒性・無臭の冷媒を使用していますが、これが漏れて火気に触れると有毒ガスが発生することがあります。また、空気より比重が重いため、部屋の中では床面に溜まりやすく酸欠事故の原因になります。
(冷媒が漏れたときの処置)

万一冷媒が漏れたときには、ストーブなどの火を消し、戸を開けるなどして充分換気を行ってください。その後、お買上げの販売店にご連絡ください。

●次の場所への据付けは避けてください。

本体が腐食しガス漏れしたり、性能を著しく低下させたり、部品が破損することがあります。

- 可燃性ガスの漏れるおそれがあるところ
- 粉や蒸気が多量に発生するところ
- 酢（酢酸）を多量に使用するところ
- 油煙がたちこめるところ
- 温泉地などの硫化（イオウ系）ガスの発生するところ
- 海浜地区など塩分の多いところ
- 積雪により室外ユニットが塞がれるところ

(このページの詳しい説明は、室内ユニットの据付工事) 説明書をご覧ください。

2. 各部のなまえ

室内ユニット

■ユニットの形態により、装備している機種が異なります。

	PLFY-P-LMD(H)-E	PDFY-P・M-E	PEFY-P45~160M-E	PEFY-P224M-E PEFY-P280M-E	PFFY-P-LEM-E PFFY-P-LRM-E	PFFY-P-RM-E	PFFY-P-DM-E
風速	22~112形 3段階 140形 4段階	22~80形 4段階 90~140形 2段階	2段階	1段階	2段階	1段階	1段階
上下風向調整	オート	-	-	-	-	-	手動別売プラグ取付時
左右風向調整	-	-	-	-	-	-	手動別売プラグ取付時
ロングライフフィルター	○	○	別売	別売	-	○	○
フィルタークリーニングサイン積算時間	2500時間	2500時間	-	-	100時間	2500時間	1250時間

PLFY-P・LMD(H)-E形

2方向天井カセット形

水平吹出

冷房およびエレクトロニクスドライの時は自動的に水平吹出にセットされます。

下吹出

暖房時は自動的に下吹出にセットされます。

ロングライフフィルター
吸い込んだ空気ホコリやゴミを取り除きます。エアフィルターはロングライフフィルターとなっていますので通常冷房・暖房のシーズン始めなどに清掃してください。(特にほこりの多い場所はさらに多く掃除してください。)

吸込口
お部屋の空気を吸い込みます。

オートベーン
風を上下に拡散したり風向角度を調節します。(詳しくは8ページを参照ください。)

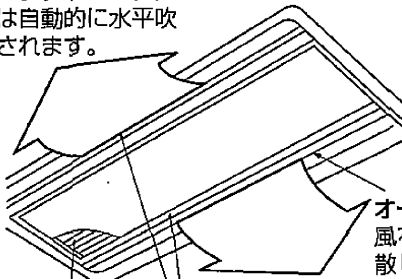

PDFY-P・M-E形

天井ビルトイン形

吹出口ユニット (別売) ※2

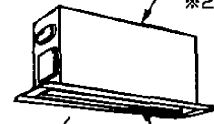

オートベーン
風向角度を調節します

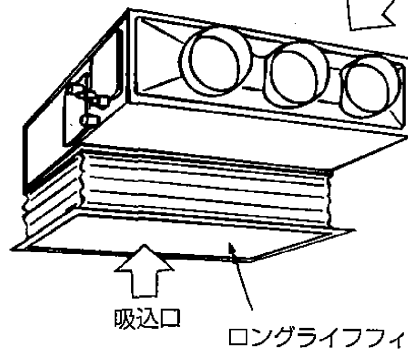

吸込口

ロングライフフィルター

※2. PDFY用別売吹出ユニット (PAC-KM14UN) は、PLFYと同様の風向き調節ができます。

PEFY-P・M-E形

天井埋込形

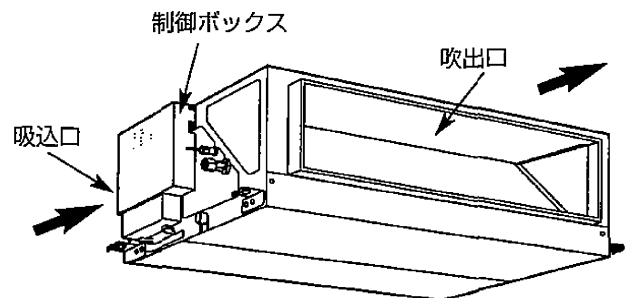

制御ボックス

吹出口

吸込口

室内ユニット

PFFY-P・LRM-E形

床置埋込形ローボータイプ

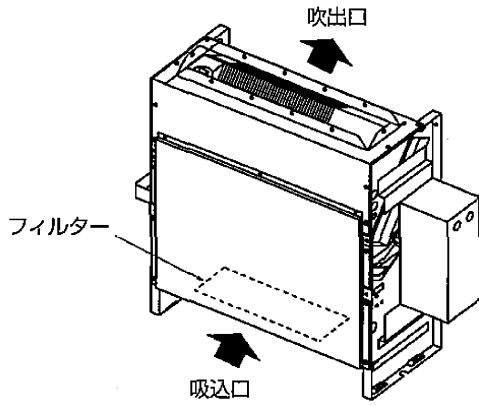

PFFY-P・LEM-E形

床置形ローボータイプ

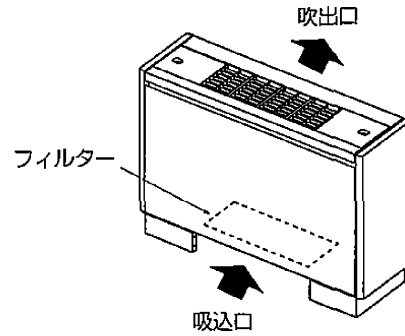

PFFY-P・RM-E形

壁ビルトイン形

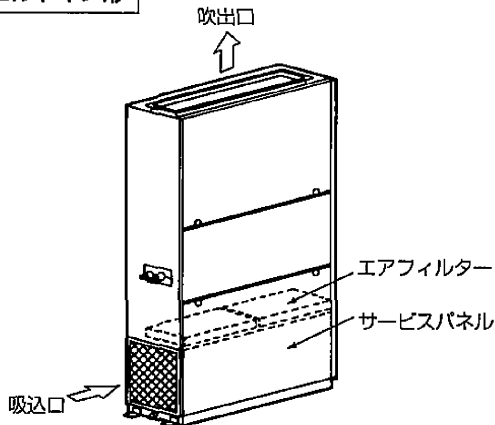

PFFY-P・DM-E形

床置形

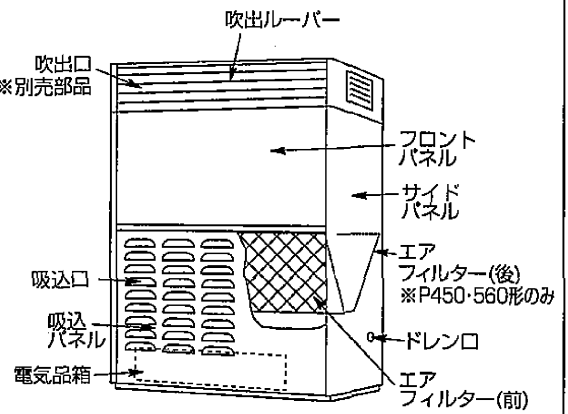

室外ユニット

■システムにより、形状が異なります。

PUHY-P・M-E

PUHY-P・SM-E

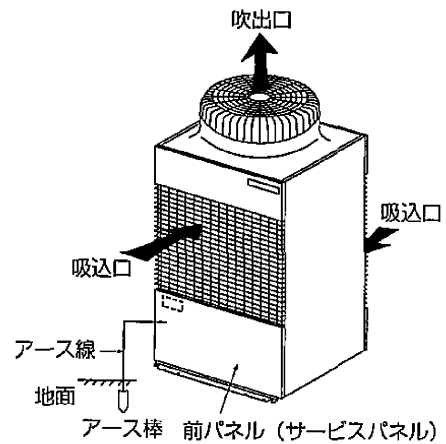

MAリモコン

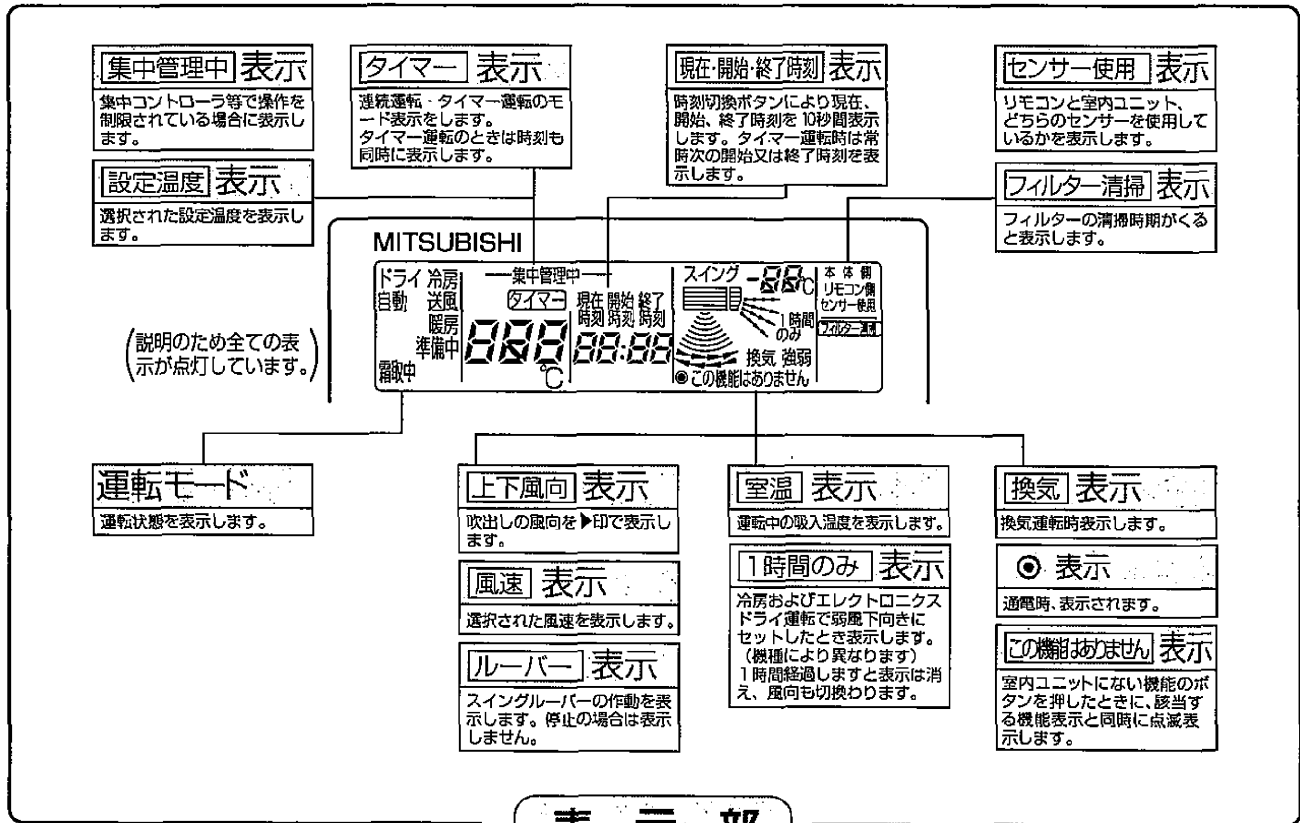

表示部

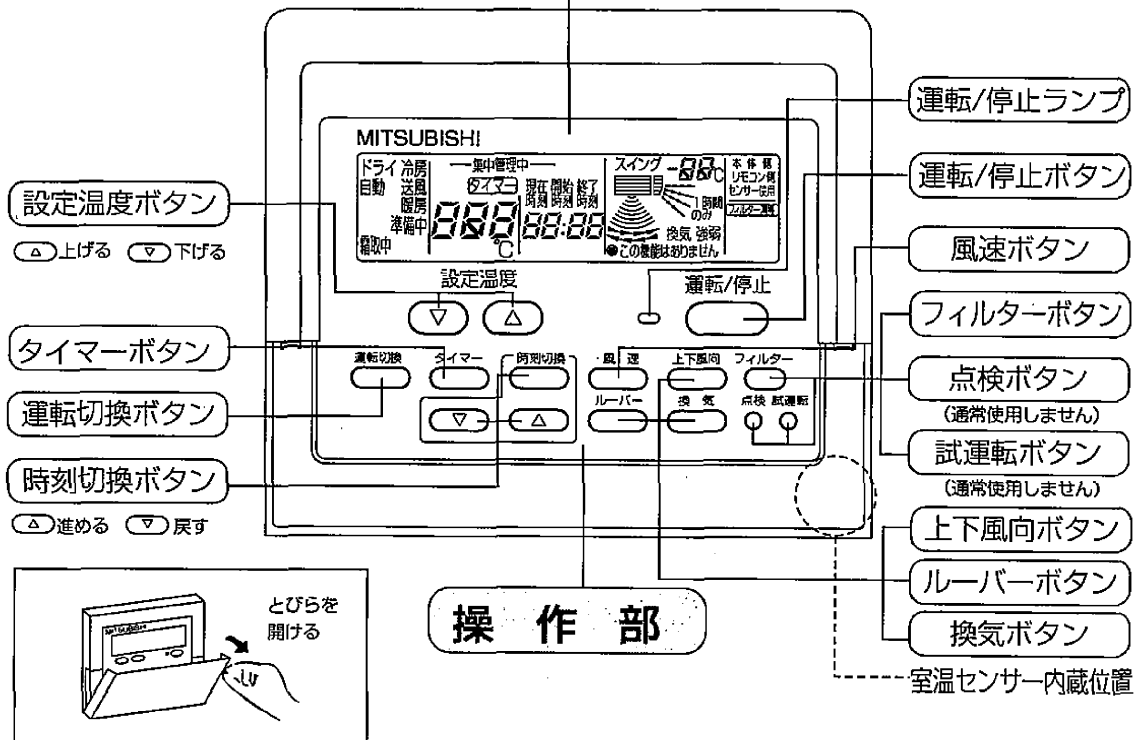

お知らせ

- 操作ボタンを押してもその機能が室内ユニットに装備されていない場合には“この機能はありません”と点滅表示が出ます。
- 1台のリモコンで複数の室内ユニットを操作している場合、代表の室内ユニットが機能を装備していれば、表示されません。

3. 運転のしかた

(1) 運転／停止と運転モード、室温調節のしかた

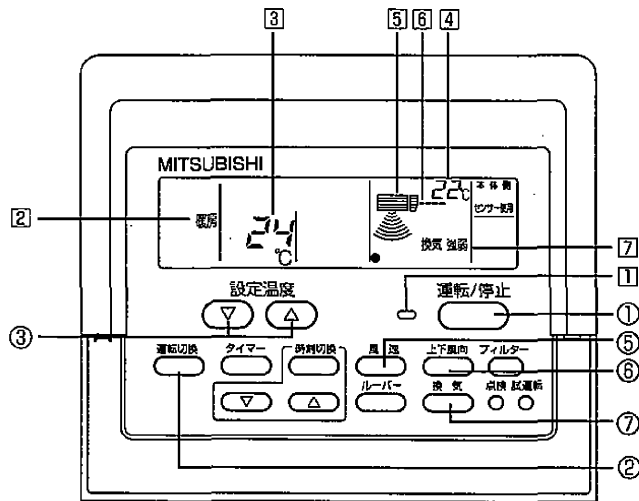

MAリモコン

運転を開始するとき

- (運転／停止) ボタン①を押す。
- 運転ランプ ① と表示部が点灯します。

お知らせ ●再運転は、下記運転内容となります。

リモコン設定内容	
運転モード	前回運転モード
温度設定	前回設定温度
風速	前回設定風速
上下風向	運転モード
	冷房・ドライ 水平吹出し※
	暖房 前回設定
	送風・換気 水平吹出し※

※PLFY-P・LMD(H)・E形は前回設定となります。

運転を停止するとき

- (運転／停止) ボタン①を押す。
- 運転ランプ ① と表示部が消えます。

運転モードを選ぶとき

- 運転中に (運転切換) ボタン②を押す。
- 1回押すごとに設定が切りかわります。
- 運転モードが ② に表示されます。



お知らせ

- 室外ユニットの機種により、自動・暖房機能がない場合があります。
- PFFY-P・DM-E形は、ドライモードはありません。

設定温度を変えたいとき

- 室温を下げたいとき… (▼) 室温調節ボタン③を押す。
- 室温を上げたいとき… (▲) 室温調節ボタン③を押す。
- 1回押すごとに設定温度を1℃変えられます。
- 設定温度が ③ に表示されます。
- 設定できる指定温度は次の通りです。

冷房・ドライ運転	暖房運転	自動運転	送風・換気
19~30℃	17~28℃	19~28℃	設定できません

室温表示

運転中の吸込温度が ④ に表示されます。

お知らせ

- 表示範囲は8~39℃で、これを超える場合は8℃、または39℃で点滅します。
- 複数台の室内ユニットを操作する場合は、リモコンへの表示は代表室内ユニット(親機)の内容が表示されます。
- 室温センサ位置は、「本体」と「リモコン」が選択できます。初期設定は、「本体」となっております。室温センサ位置を「リモコン」に変更される場合は、お買上げの販売店にご相談 ください。

(2) 風速・風向調節と換気運転のしかた

風速を変えたいとき

- 運転中に(風速)ボタン⑤を押す。
 - 1回押すごとに以下のように設定が切りかわります。風速が[5]に表示されます。
 - 設定できる風速は次の通りです。

風速	リモコン表示
4段階機種	(弱) → (中2) → (中1) → (強)
3段階機種	(弱) → (中) → (強)
2段階機種	(弱) → (強)
1段階機種	(強)

お知らせ

※機種により設定できる風速が異なります。(詳しくは4頁を参照ください)

- このようなときは、液晶表示とユニットの風速が異なります。
 1. "暖房準備中"・"霜取中"表示のとき
 2. 暖房運転直後(モード切替待機中)
 3. 暖房モードで設定温度より室温が高いとき
 4. ドライ運転時

上下風向を変えたいとき

- 運転中に(上下風向)ボタン⑥を押す。
 - 1回押すごとに以下のように設定が切りかわります。上下風向が[6]に表示されます。
 - 設定できる風向は次の通りです。

表示	スイング 設定1(水平0°) 設定2(水平40°) 設定3(水平60°) 設定4(水平80°)				
	運転モード	スイング	水平吹出し	下吹出し	下吹出し
暖房・送風	スイング	水平吹出し	40°	60°	80°
冷房					
ドライ					
運転モードを変更したときの上下風向設定	-	冷房 ドライ 送風運転	-	-	暖房運転

※140形はスイング動作できません。

表示	スイング 設定1(水平0°) 設定2(水平45°) 設定3(水平60°) 設定4(水平85°)						
	運転モード	風速	スイング	水平吹出し	下吹出し	下吹出し	下吹出し
暖房・送風	強	中1・中2・弱	スイング	水平吹出し	45°	60°	85°
	冷房	強	スイング	水平吹出し	45°	60°	85°
冷房	中1・中2・弱	中1・中2・弱	スイング	水平吹出し	45°	60°	85°
	ドライ	設定不可			※1時間後に水平吹出し		
運転モードを変更したときの上下風向設定	-	冷房 ドライ 送風運転	-	-	-	暖房運転	

- ※1時間経過すると自動的に水平吹出しにもどります。
- ※スイング作動時のリモコン表示と上下風向ペーンの位置は同調しません。
- ※機種により風向機能がない場合があります。(詳しくは4頁を参照ください)
- ※PFY-P・DM-E形(別売プレナム取付時)の風向調節は手動で行います。上下方向:横ルーバーを手で上下に動かしてください。左右方向:縦ルーバーをプライヤー等で左右に動かしてください。※動かし過ぎると縦ルーバーの根元が破断する原因となります。できるだけ角度の変更は少なくしてください。

お知らせ

- このようなときは、液晶表示とユニットの上下風向が異なります。
 1. "暖房準備中"・"霜取中"表示のとき
 2. 暖房運転直後(モード切替待機中)
 3. 暖房モードで設定温度より室温が高いとき

換気運転のしかた

- 室内ユニットと連動して換気装置を運転するとき
 - 室内ユニットを運転したとき、自動的に換気装置も運転します。換気運転が7に表示されます。
- 室内ユニットを停止中に換気装置のみを運転するとき
 - 停止中に(換気)ボタン⑦を押す。運転ランプ[1]と換気運転が[7]に表示されます。

- 換気操作の風速を変えたいとき

- (換気)ボタン⑦を押す。
 - 1回押すごとに以下のように切りかわります。

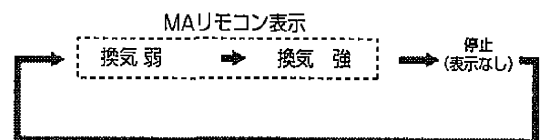

お知らせ

- 室内ユニットと換気装置の機種により、換気装置のみを運転した場合でも室内ユニットのファンが動作する場合があります。
- (換気)ボタン⑦を押したとき、この機能はありませんの表示が点滅する場合は、換気装置が連動接続されていません。

(3) タイマー運転のしかた

- タイマー運転には次の3つの方法があります。
 1. **入タイマー運転** 運転の開始のみをタイマーで行う
 2. **切タイマー運転** 運転の停止のみをタイマーで行う
 3. **入・切タイマー運転** 運転・停止の両方をタイマーで行う
- タイマー運転の設定は、24時間以内に入・切各1回以内です。
- タイマー運転中（**タイマー**の表示がされているとき）は時刻設定・変更はできません。
- タイマー時刻設定は10分単位です。

タイマー設定表示例

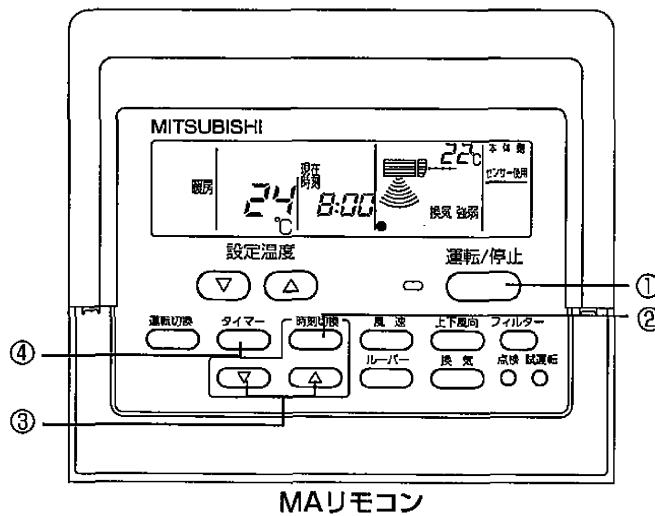
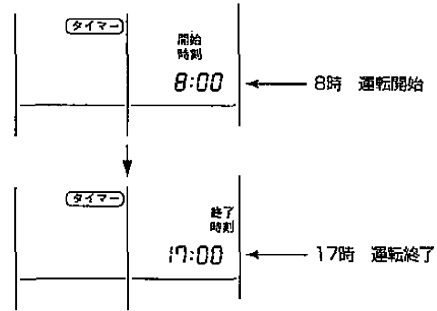

現在時刻の設定を行うとき

- **時刻切換** ボタン②を押し、表示を **現在時刻** にする。
 - 1回押すごとに以下のように切り替わります。
- 現在時刻 → 開始時刻 → 終了時刻 → 表示なし →
- **▲** ボタン③を1回押すごとに1分進み、
▼ ボタン③を1回押すごとに1分戻る。
 - ボタンを押し続けると早送り（早戻し）になります。
 - 時刻は1分単位→10分単位→時間単位の順に変化します。
 - 設定終了後約10秒でリモコンの表示は消えます。

入タイマー運転を行うとき

- **時刻切換** ボタン②を押し、**現在時刻**を確認し、表示を **開始時刻** にする。
- **▲** または **▼** ボタン③を押し開始時刻を設定する。
- **終了時刻** を **--:--** の表示に設定する。
 - **--:--** の表示は23:50と0:00の間に表示されます。
- **タイマー** ボタン④を押し、表示を **タイマー** にする。
 - 1回押すごとに 消灯 → **タイマー** に切り替わります。

切タイマー運転を行うとき

- **時刻切換** ボタン②を押し、**現在時刻**を確認し、表示を **終了時刻** にする。
- **▲** または **▼** ボタン③を押しして終了時刻を設定する。
- **開始時刻** を **--:--** の表示に設定する。
- **タイマー** ボタン④を押し、表示を **タイマー** にする。

入・切タイマー運転を行うとき

- 入タイマー・切タイマー両方の設定をする。
- **タイマー** ボタン④を押し、表示を **タイマー** にする。

タイマー運転を解除するとき

- **タイマー** ボタンを押ししてリモコンの表示を **タイマー** に消灯にしてください。

お知らせ

- タイマー運転が終了してエアコンが運転または停止すると、次の運転は自動的に連続運転となります。

(4) その他の表示・点滅について

集中管理中表示

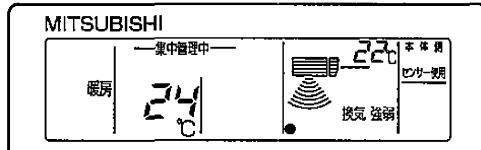

- 集中コントローラ等で、操作を制限しているときに表示します。制限される操作は以下の通りです。
 - ・運転/停止
 - ・運転モード
 - ・設定温度

お知らせ

- 個々に制限される場合もあります。
- 氷蓄熱機種で夜間蓄冷熱運転している場合に表示します。

運転モードの点滅

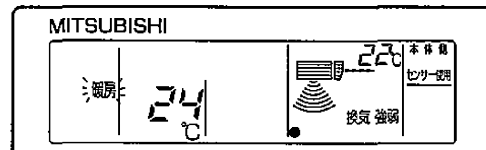

- 点滅のままの場合
室外ユニットに接続された他の室内ユニットが、すでに異なる運転モードで運転している場合に表示します。他の室内ユニットの運転モードに合わせてください。
- 点滅した後モードが切替わる場合
集中コントローラ等で、運転モードの操作をシーズン毎に制限しているときに表示します。他の運転モードをご使用ください。

フィルター清掃の点滅

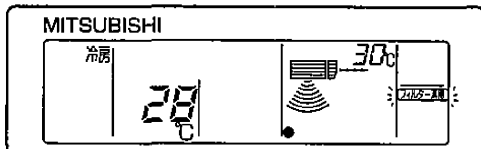

- フィルター清掃時期をお知らせします。フィルター清掃を実施してください。
- “フィルター清掃”表示をリセットする場合
フィルター清掃後、**フィルター**ボタンを2度押すと表示が消えリセットされます。

お知らせ

- 2台以上の形で異なる室内ユニットを操作する場合、フィルターの種類によって、清掃時期が異なります。代表機種（親機）の清掃時期が来ると“フィルター”表示されます。また、フィルター表示を消すと、全ての積算時間がリセットされます。
- “フィルター清掃”表示は、一般的な室内での空気条件で使用した場合の清掃時期を目安時間に表示しているものです。環境条件によって、汚れの程度が異なりますので、汚れ具合に応じて清掃してください。
- フィルター清掃時期の積算時間は、機種により異なります。

エラーコードの点滅

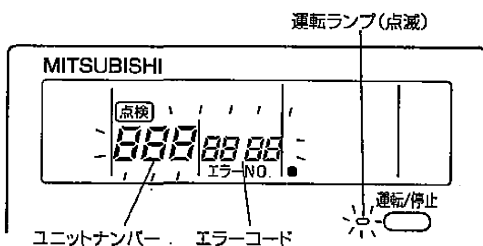

- 「運転ランプ」と「エラーコード」の両方が点滅している場合は、空調機に障害が発生し、運転を継続できずに停止しています。ユニットナンバー、エラーコードをメモして空調機の電源を切り、サービスをお申しつけください。

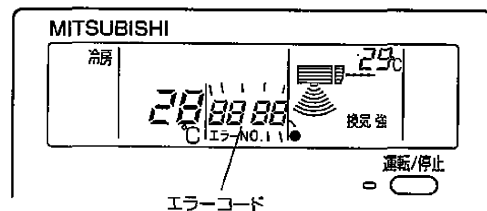

- 「エラーコード」のみが点滅している場合（運転ランプは点灯したまま）
空調機は運転を継続していますが、障害が発生している可能性があります。エラーコードをメモして、サービスをお申しつけください。

もっと知りたいとき

ドライ運転とは

- フリープランシステムではマイコン制御により、好みの室温に合わせて冷やし過ぎを抑えた除湿運転・エレクトロニクスドライ運転（ドライ運転）を行います。
- ドライ運転では冷やし過ぎを抑え効率的な除湿を行うため、送風は弱ノッチ、設定温度になって10分間停止が続くと湿度を低く保つため、3分間の制御運転となります。
- 室温18℃以下では、ドライ運転はできません。
- 室内ファンは室内ユニットのマイコンで風速の切換えが行われ、リモコンでは設定できません。



●除湿効果例

[設定温度24℃、運転開始時温度24℃、湿度80%]

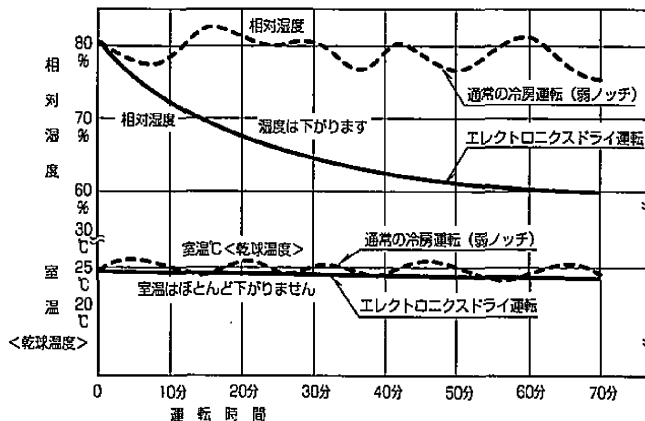

- (1) 冷房負荷が小さいとき、通常のエアコンでは冷房（弱ノッチ）、ON・OFF運転（5分ON/5分OFF）を繰り返し、除湿効果はほとんど得られない。
- (2) エレクトロニクスドライ運転では短時間で除湿効果を発揮します。

暖房運転について

- 暖房開始時に風が出ない：冷風を出さないよう室内ファンは吹出し空気の温度上昇に合わせて、徐々に設定風速へ切り替わります。（ホットスタートといえます。）
- 風速が設定どおりでない：室温が設定温度となり、風速は微風となります。
- リモコンに“霜取中”“暖房準備中”の表示中は冷風を出さないよう室内ファンをコントロールします。
- 運転を停止しても風が出る：運転停止後約1分間室内ユニット内の余熱を排熱するために、室内ファンが回ることがあります。

送風運転

- 送風運転は、お部屋の空気を循環させる働きをします。換気装置との連動運転を行うと、より効果的な換気ができます。

換気連動運転とは

- エアコンの運転を開始すると、自動的に換気装置も運転を開始し、室内空気と新鮮な外気とを混合させ、より効果的な換気を行うものです。

風向について

- 冷房運転及びドライ運転の時、下吹き出しに設定しますと“1時間設定有効”が表示するときがあります。これは上下風向ベーンや吹き出し口周辺などに露つき、露たれが生じたり、露とびを防止するためです。繰り返しご使用されて、露つきなどが発生した場合は、水平吹き出しに戻してください。この時“1時間設定有効”の表示は水平吹き出しに戻しても約1分間表示を続けます。

使用温度範囲

- 使用温度の範囲から外れたところで使用しますと、重大な事故の原因となります。

		室内	室外
冷房・ドライ	乾球温度	—	-5℃~43℃
	湿球温度	15℃~24℃	—
暖房	乾球温度	15℃~27℃	—
	湿球温度	—	-20~15.5℃
送風・換気	乾球温度	—	—

※室内外共に使用可能な温度の目安は、相対湿度30~80%です。

上手な使い方

上手な使い方ー“フリープランシステム”を上手に正しくお使いいただき、快適な室内環境をお作りください。

室内温度（室温）は最適に

- 冷房運転では室内と室外の温度差を5℃以内にするのが最適です。
- 冷やしすぎは健康にもよくありません。電力のムダ使いにもなります。たとえば冷房のとき設定温度を1℃上げると約10%の電力が節約できます。



冷房時は熱の侵入を少なく

- 冷房時直射日光の当たる窓にはブラインド、カーテンをひくなどして熱の侵入を少なくしましょう。
- 出入口は必要なとき以外は開けないようにしましょう。

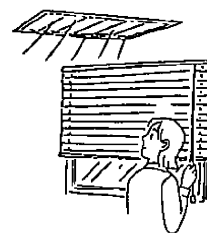

長時間直接お肌に風をあてない

- 長時間エアコンの風が直接身体にあたると体調を悪くしたり、健康障害の原因となることがあります。
- 特に赤ちゃんや子供は大人に比べて敏感です。エアコンの風を直接肌にあてないでください。

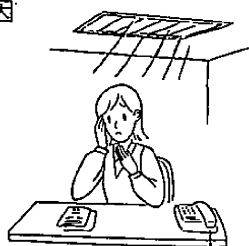

フィルターの清掃を

- フィルターの目詰まりは風の流れを悪くし、冷房・暖房能力が落ちます。電力のムダ使いとなります。
- フィルターは通常的环境下では約2500時間ごとおよびシーズンの始めと終わりに清掃してください。
- ワイヤードリモコンはフィルターサイン付きです。(10ページ参照)
※フィルターの清掃は専門の業者に依頼してください。



中間期にはドライ運転を

- ムシムシすると感じるときは、空気中に含まれる水蒸気が多い状態です。湿度は温度や風との関係があり、快適と感じる湿度条件は夏で60~70%、冬では55~70%程度といわれています。
- ムシムシするとき、冷房運転では冷えすぎと感じることがあります。ドライ運転をご利用ください。



室内の温度ムラ解消に風向調節を

- 冷房時、肩などに直接風が当たり体調を悪くすることがあります。冷たい空気は重たいので水平吹出しなどにして、上方から冷やすような風向を調節してください。
- 暖房時、足元が寒いのは、冷たい空気は重いので床の近くに溜まるからです。下吹出しなどにして風向を調節してください。

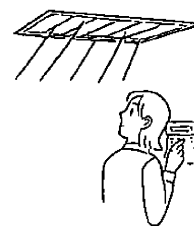

ときどき換気を

- 長時間、閉め切った部屋では空気が汚れますので、ときどき換気が必要です。
- 送風運転は、お部屋の空気を循環させるはたらきをします。
- 冷房・ドライ・暖房運転をしない中間期に換気扇との連動運転をしますと、より効果的な換気ができます。当社“ロスナイ換気扇”を利用しますとムダのない換気ができます。



4. お手入れのしかた

お手入れの前に

■必ず、電源を「切」にしてください。

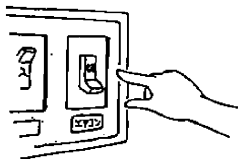

室内ユニット、リモコンの清掃

- やわらかい布でから拭きをしてください。
- 上下風向ペーンは手で強く引っ張ったり押ししたりしないでください。故障の原因になります。
- リモコン線をひっぱったり、ねじったりしないでください。また、リモコンケースは取外さないでください。
- 手あか、油類の場合は、家庭用の中性洗剤（食器用または洗濯用）を使用し、布等に少量ふくませてから拭き取ってください。
- ガソリン・ベンジン・シンナー・みがき粉・酸性/アルカリ性洗剤などは製品を傷めますので、絶対使用しないでください。



フィルターの清掃

△注意

必ず電源を切り、運転停止状態で清掃を行ってください。内部のファンが回転したまま作業をするとケガの原因になります。

△注意

フィルターを取外すときは目にホコリが入らないように注意してください。また踏台に乗って行う時は、転倒しないように注意してください。

△注意

フィルターを取外した状態で運転をしないでください。内部にゴミなどが詰まり、故障の原因となります。

△注意

フィルターの清掃は専門の業者に依頼してください。

(1) フィルターを取外す。

PLFY-P22~112LMD (H)-E形		PLFY-P140LMD (H)-E形
<p>1. 点検パネルを上押ししながら矢印の方向へスライドさせた後、引くと点検パネルが開きます。</p> <p>2. [PUSH] マーク付近の突起部に図Aのように指をあて、親指でパネル枠、その他の指で突起部を押しツメを外してください。</p>		<p>1. 点検パネルを上押ししながら矢印の方向へスライドさせた後、引くと点検パネルが開きます。</p> <p>2. フィルターのストッパーを矢印①の方向に押し上げた後、引くとストッパーが外れます。その後、②の方向に引くとフィルターが外れます。</p>
PDFY-P・M-E形	PFFY-P・LEM-E形, PFFY-P・LRM-E形	PEFY-P・M-E形
<p>1. フィルターのツマミを矢印①の方向に引くとフィルターが外れますので矢印②の方向に引き抜いてください。</p>	<p>1. 前パネル下部（吸入口）からエアフィルターを引抜いてください。</p> <p>2. 清掃後、元の位置に戻してください。</p> <p>3. エアフィルターは取付方向に注意してください。</p> <p>※ 図はPFFY-P・LEM-Eの場合を示し、埋込タイプも同様です。</p>	<p>弊社別売フィルターをご使用の場合は、別売フィルターの説明書を参照願います。</p> <p>1. フィルターボックスのフタを開けているネジ（2本）を外します。</p> <p>2. フィルターボックス開口部よりフィルターを矢印の方向に引き抜いてください。</p>

PFFY-P・RM-E形

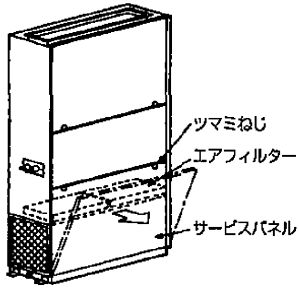

1. 図に示すツマミねじ（2本）をゆるめ、サービスパネルを取外してください。
2. サービスパネルを取外しますと、エアフィルター（2コ）が見えますので前方に引き出してください。
3. 清掃後、元に戻すときエアフィルターには、耳がついていますので必ずフィルターガイドに挿入してください。

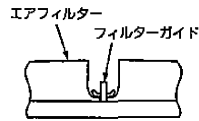

PFFY-P・DM-E形

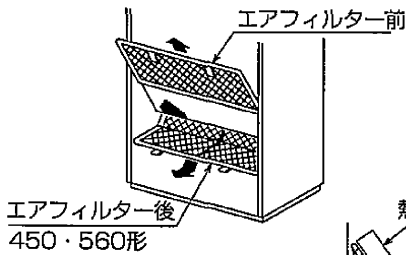

1. 前下パネルのツマミねじ（2ヶ所）を緩め、パネルを手前に引いて開けてください。
 2. 450・560形の場合は開いた吸込パネルを上を持ち上げて取外してください。
 3. 左図に従ってフィルターを取外してください。
224・280形：エアフィルター前のみ
450・560形：エアフィルター前・後
- ※エアフィルター後は、背面からでも取外し可能です。
詳しくは、ユニットドレンパンに貼り付けている説明書をご覧ください。

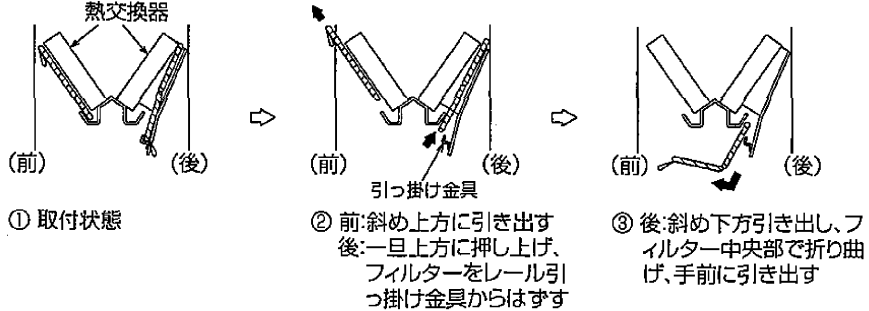

(2) フィルターのホコリを掃除機で吸い取るか、水洗いする。

- 汚れがひどいときは、中性洗剤を溶かした、ぬるま湯ですすいでください。
- 熱い湯（約50℃以上）で洗わないでください。変形することがあります。

(3) 水洗いしたあと、日陰でよく乾かす。

- フィルターは直接日光や直接火にあてて乾かさないうでください。

(4) フィルターを元の状態に取付ける。（取外しの逆の手順）

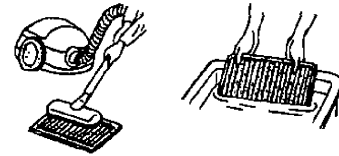

5. 長期間で使用にならないとき 6. 別売部品について

長期間で使用にならないとき

(1) 4～5時間、送風運転して室内ユニット内部を乾燥させる。

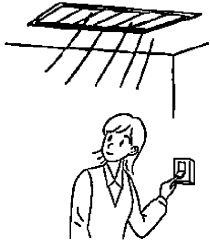

(2) 室内ユニットの電源を切る。

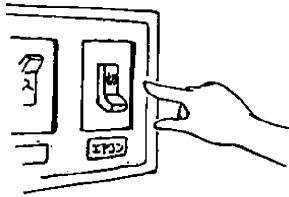

(3) <ワイヤレスリモコンの場合>
リモコンから乾電池を取り出す。

再度使い始めるとき

■下記作業(1)～(4)の点検を行い、異常のないことを確認後、電源を入れてください。

(1) フィルターを清掃して、取付ける。
※フィルターの清掃は専門の業者に依頼してください。

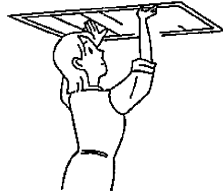

(2) 室内・室外ユニットの吹出口・吸込口がふさがれていないことを確認する。

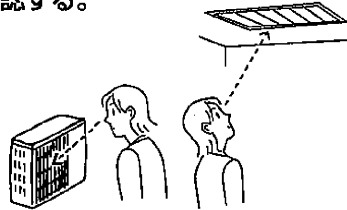

(3) アース線が外れていないことを確認する。室内ユニットにも取付けてある場合があります。

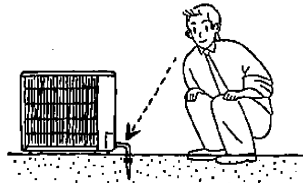

△注意

アース線はガス管・水道管・避雷針・電話アース線に接続しない。アース工事に不備があると、感電の原因になることがあります。アース工事を行う場合は販売店にご相談ください。

(4) ドレンホースの折れ曲がり、先端の持ち上がり、詰まりなどのないことを確認する。

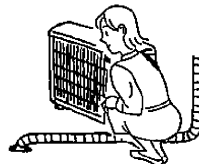

(5) 運転開始の12時間以上前から必ずエアコンの電源を「入」にする。

パッケージエアコンには、多様な使い方に対応していただけるように、専用の別売部品を用意しています。

室内ユニット用別売部品

■高性能フィルター (比色法 65%)

例えば、学校・学習塾等、チョークの粉などが多い環境でお使いください。

■フィルターケースメント

高性能フィルターを採用される場合は、フィルターケースメントが必要です。

■加湿器

暖房中、お部屋の湿度が不足する場合に本体とセットでご利用ください。

※別途据付工事が必要です。

上記以外にも多々別売品があります。

7. こんなときには・・・ Q&A

●動かない！

リモコンの運転表示が点灯しない。

■電源が入っていないことが考えられます。電源をご確認ください。ユニットの電源が入っていないと、リモコンに通電表示（●）が点灯しません。

リモコン表示部に“集中管理中”の表示がでている。

■集中コントローラ等で、操作を制限されている場合に表示します。
■氷蓄熱機種で夜間蓄冷熱運転している場合に表示します。

●勝手に動き出した！

運転・停止ボタンを押さないのに動き出した。

■リモコンで入タイマー運転を設定されていると指定された時刻に自動的に運転を開始します。
■集中コントローラ等で、操作した場合に運転を開始します。
■電源発停機能に設定している場合、室内ユニットの電源を入れると自動的に運転を開始します。
■停電自動復帰機能に設定している場合は、運転中に停電または電源を切ったとき電源を入れると、自動的に運転を開始します。
※電源発停機能及び停電自動復帰機能を使用しない場合は、お買上げ販売店にご相談ください。
■室内ユニットの露付き防止のため、停止中にファンが運転することがあります。この場合、室内ユニットの膨張弁が完全に閉まっていないことが考えられます。通常の運転には差し支えありませんが、念のためお買上げ販売店にご相談ください。

●勝手に停止した！

運転・停止ボタンを押さないのに停止した。

■リモコンで切タイマー運転を設定されていると指定された時刻に自動的に運転を停止します。運転・停止ボタンを押して運転を再開してください。
■集中コントローラ等で、操作した場合に運転を停止します。

●よく冷えない、暖まらない！

よく冷えない。よく暖まらない。

■温度調節を確認して、設定温度を調節してください。
■フィルターが汚れ、目詰まりして風量が低下している場合は、フィルターの清掃をしてください。
■室内ユニットの吹き出し口・吸込み口が塞がれている場合は、室内ユニット周囲空間を広く開けてください。

再運転のために停止後すぐに運転・停止ボタンを押したがすぐ冷房（暖房）運転しない。

■空調機を保護するため、マイコンの指示で止まっています。再運転をした場合は、冷房（暖房）運転するまで約3分間お待ちください。

●音がする！

水の流れるような音や時々“ブシュ”と音がする。

■ユニット内部の冷媒が流れている音や、冷媒の流れが切換わるときの音です。異常ではありません。
※もし気になるような音の場合は、お買上げ販売店にご相談ください。

“ピシッ、ピシッ”という音がする。

■温度変化で部品などが膨張・収縮して、こすれる音です。異常ではありません。
※もし気になるような音の場合は、お買上げ販売店にご相談ください。

排水音やモータの回転音がする

■冷房運転停止後約3分間、ドレンアップメカを運転してから停止するためです。
■運転を停止中でも他の室内ユニットが冷房運転をしている場合、ドレン水が発生します。ドレン水が溜まるとドレンアップメカを運転し、排水を行うためです。
※1時間に2～3回以上の場合、サービスをお申しつけください。

騒音が仕様値よりも高い

■室内の運動音は反響などにより、無響音室で測定した仕様値よりも、一般的につぎに示します程度高くなります。

	吸音効果の高い部屋	普通の部屋	吸音効果の低い部屋
一般例	放送スタジオ、音楽室等	応接室、ホテルロビー等	オフィス、ビジネスホテル等
騒音アップ値	3～7ホソ	6～10ホソ	9～13ホソ

8. 保証とアフターサービス

■保証書は室外ユニットに添付しております。

■ご不明な点や修理に関するご相談はお客様相談窓口（別添）にお問い合わせください。

■機器予防保全の目安 「保全周期は保証期間を示しているものではありませんのでご注意ください。」

下記は、以下のご使用条件の場合です。

①頻繁な発停のない、通常のご使用状態である事。（機種によって異なりますが、通常のご使用における発停の回数は、6回/時間以下を目安としています。）

②製品の運転時間は、10時間/日、2,500時間/年と仮定しています。（氷蓄熱等夜間に運転するものはこれより長くなる場合があります。）

また、下記の項目に適合する時には、「保全周期」及び「交換周期」の短縮を考慮する必要があります。

①温度・湿度の高い場所、あるいはその変化の激しい場所でご使用される場合。

②電源変動（電圧、周波数、波形歪み等）が大きい場所でご使用される場合。（許容範囲外での使用はできません）

③振動、衝撃が多い場所に設置されご使用される場合。

④塵埃、塩分、亜硫酸ガス及び硫化水素などの有害ガス・オイルミスト等良くない雰囲気でご使用される場合。

⑤頻繁な発停のある場所場合、運転時間が長い場合。（24時間空調等）

表-1. 「点検周期」及び「保全周期」の一覧

主要部品名	点検周期	保全周期 [交換または修理]	主要部品名	点検周期	保全周期 [交換または修理]
圧縮機	1年	20,000時間	膨張弁	1年	20,000時間
モーター (ファン、バルブ、ドレンポンプなど)		20,000時間	バルブ (電磁弁、四方弁など)		20,000時間
ベアリング		15,000時間	センサー (サーミスタ、圧力センサーなど)		5年
電子基板類		25,000時間	ドレンパン		8年
熱交換器		5年			

注1. 本表は主要部品を示します。詳細は保守点検契約に基づいて確認してください。

注2. この保全周期は、製品を長く安心してご使用いただくために、保全行為が生じるまでの目安期間を示していますので、適切な保全設計（保守点検費用の予算化など）の為に役立ててください。また保守点検契約の内容によっては本表よりも、点検・保全の周期が短い場合があります。

●定期点検実施の場合でも予期できない突発的偶発故障が発生する事があります。この場合、保証期間外での故障修理は有償扱いとなります。

●電気部品に絶対に水(洗浄水等)をかけないでください。感電、発煙、発火の原因となります。

●補修用部品の保有期間について

このエアコンの補修用部品の最低保有期間は、製造打ち切り後9年間となっています。この期間は経済産業省の指導によるものですが、当社はこの基準により補修用部品を調達した上修理によって性能を維持できる場合は、お客様のご要望により有償修理を実施致します。

■消耗部品の交換周期目安 「交換周期は保証期間を示しているものではありませんのでご注意ください。」

表-2. 「交換周期」の一覧

主要部品名	点検周期	交換周期	主要部品名	点検周期	交換周期
ロングライフフィルター	1年	5年	ヒューズ	1年	10年
高性能フィルター		1年	透湿膜式加湿エレメント		5年
ファンベルト		5,000時間	自然蒸発式加湿エレメント		3年
平滑コンデンサー		10年	クランクケースヒーター		8年

注1. 本表は主要部品を示します。詳細は保守点検契約に基づいて確認してください。

注2. この交換周期は、製品を長く安心してご使用いただくために、交換行為が生じるまでの目安期間を示していますので、適切な保全設計（部品交換費用の予算化など）の為に役立ててください。

■アフターサービスご契約のおすすめ

●当社指定のサービス会社と保守契約（有料）いただければ、専門のサービスマンがお客様に代わって保守点検を致します。万一の故障時も早期に見つけ適切な処置を行う事ができます。

■保証書について[保証期間は、お買上げ日または据付日または試運転完了日から起算して1年間です。]

- 保証書はお買上げの店で所定事項を記入しお渡ししますので、記載内容をご確認の上、大切に保管してください。
- 保証期間中、万一故障した時は、お買上げの店または指定のサービス店にご連絡ください。
保証書の記載事項に基づいて1年間は無償修理致します。[保証期間経過後の修理は有償になります。]
保証期間中でも有償になる場合もありますので、保証書をよくお読みください。
- 良好な状態で長く安心してご使用いただくために、お客さまに実施していただく日常点検以外に専門技術者による定期的な保守点検を実施してください。
標準的な保守点検の、「点検周期」及び定期点検に伴う「保全周期」[主要部品の交換・修理実施周期]は、表-1を目安にされると便利です。また、代表的「消耗部品」の例を表-2に示します。
なお、保守点検の内容は契約会社によって若干異なる場合がありますので、契約時によくお確かめください。

■移設および廃棄について

- 転居などでエアコンを移動再設置する場合は専門の技術が必要ですので、お買上げの店またはメーカー指定のお客様相談窓口にご相談ください。
- エアコンを廃棄される時は冷媒の回収などが必要ですので、お買上げの店またはメーカー指定のお客様相談窓口にご相談ください。

9. 移設・工事・点検について

■移設について

- ①増改築・引越しのためエアコンを取外したり再据付けをする場合は、移設のための専門の技術や工事の費用が必要になりますので、あらかじめ販売店にご相談ください。
- ②据付けや移設時に冷媒を追加充てんする場合は、指定冷媒以外のものを混入させないでください。

■設置場所について

- ①設置・移設する場合は、販売店または専門業者にご相談ください。
 - ②次の場所への据付けは避けてください。
 - ・可燃性ガスの漏れるおそれがあるところ
 - ・酢（酢酸）を多量に使用するところ
 - ・海浜地区等塩分の多いところ
 - ・温泉地などの硫化（イオウ系）ガスの発生するところ
 - ・酸性の溶液を頻繁に使用するところ
 - ・粉や蒸気が多量に発生するところ
 - ・油煙のたちこめるところ
 - ・湿気の多い場所
 - ・高周波を発生する機械のあるところ
 - ・特殊なスプレーを頻繁に使用するところ
- など、エアコンの周囲雰囲気特殊な場所で使用しますと、多くの場合エアコンの故障のもとになります。
詳しくはお買上げの販売店にご相談ください。
- ③室内ユニットは必ず水平に据付けてください。水たれなどの原因となります。
 - ④病院・通信事業所などに据付けされる場合は、ノイズ発生源を遮断して施工してください。

■保守点検契約のおすすめ

- エアコンを数シーズンご使用になりますと内部が汚れ、性能が低下することがあります。ご使用状態によっては臭いが発生したり、ゴミ、ホコリなどにより除湿水の排水が悪くなることがあります。通常のお手入れとは別に保守点検契約（有料）をおすすめします。

■電気工事について

- ①電気工事は、電気工事士の資格がある方が「電気設備に関する技術基準」「内線規程」および据付工事説明書に従って施工してください。
- ②電源はエアコン専用の回路を設けているか販売店にご確認ください。他の電気製品と回路を共用しますと、ブレーカーやヒューズが切れることがあります。
- ③万一の感電防止のため、アースを取付けてください。
詳しくはお買上げの販売店にご確認ください。
- ④据付場所によっては、漏電ブレーカーの取付けが義務付けられています。詳しくはお買上げの販売店にご相談ください。
- ⑤ブレーカー・ヒューズなどは正しい容量のものをご使用ください。

■騒音にもご配慮を

- ①据え付けにあたっては、エアコンの質量に充分耐える場所で騒音や振動が増大しないような場所をお選びください。
- ②室外ユニットの吹出口からの冷温風や騒音が隣家の迷惑にならないような場所をお選びください。
- ③室外ユニットの吹出口の近くに物を置きますと、性能低下や騒音増大のもとになりますので、吹出口付近には障害物を置かないでください。
- ④エアコンをご使用中、異常音がする場合は、お買上げの販売店にご相談ください。

10. 仕 様

◎各表の騒音値はA特性です。

●PLFY-P・LMD-E形

項目	形名	22	28	36	45	56	71	80	90	112	140
電 源		単相 200V 50/60Hz									
冷房能力 (kW)		2.2	2.8	3.6	4.5	5.6	7.1	8.0	9.0	11.2	14.0
暖房能力 (kW)		2.5	3.2	4.0	5.0	6.3	8.0	9.0	10.0	12.5	16.0
外形寸法	高さ (mm)	本体290/パネル20									本体338 パネル8
	幅 (mm)	本体776/パネル1080			本体946/パネル1250			本体1446/パネル1750			本体1708 パネル2000
	奥行 (mm)	本体634/パネル710									本体606 パネル670
風量 強-中-弱 (m ³ /min)		9.5-8.0-6.5	9.5-8.0-6.5	9.5-8.0-6.5	10.5-8.5-7.0	12.5-11.0-9.0	15.5-13.0-10.0	19.0-16.0-13.5	22.0-18.5-15.5	25.0-21.0-17.5	33.0-30.0- 27.0-24.0
騒音値 強-中-弱 (dB)		31-28-25	31-28-25	31-28-25	34-31-27	35-32-29	37-35-30	38-34-30	38-35-31	40-37-33	43-41- 39-37
製品質量 本体/パネル (kg)		23/6.5		24/6.5		27/7.5	28/7.5	39/12.5	44/12.5	47/12.5	56/13

●PLFY-P・LMDH-E形

項目	形名	22	28	36	45	56	71	80	90	112	140
電 源		単相 200V 50/60Hz									
冷房能力 (kW)		2.2	2.8	3.6	4.5	5.6	7.1	8.0	9.0	11.2	14.0
暖房能力 (kW)		2.5(3.2)	3.2(3.9)	4.0(4.7)	5.0(5.7)	6.3(7.1)	8.0(8.8)	9.0(9.8)	10.0(10.8)	12.5(13.3)	16.0(18.7)
外形寸法	高さ (mm)	本体290/パネル20									本体338 パネル8
	幅 (mm)	本体946/パネル1250						本体1446/パネル1750			本体1708 パネル2000
	奥行 (mm)	本体634/パネル710									本体606 パネル670
風量 強-中-弱 (m ³ /min)		9.5-8.0-6.5	9.5-8.0-6.5	9.5-8.0-6.5	10.5-8.5-7.0	12.5-11.0-9.0	15.5-13.0-10.0	19.0-16.0-13.5	22.0-18.5-15.5	25.0-21.0-17.5	33.0-30.0- 27.0-24.0
騒音値 強-中-弱 (dB)		31-28-25	31-28-25	31-28-25	34-31-27	35-32-29	37-35-30	38-34-30	38-35-31	40-37-33	43-41- 39-37
製品質量 本体/パネル (kg)		29.5/7.5		30.5/7.5		30.5/7.5	31.5/7.5	42.5/12.5	47.5/12.5	50.5/12.5	61/13

注. 暖房能力の () 内数値はヒーター作動時の値です。

●PDFY-P・M-E形

項目	形名	22	28	36	45	56	71	80	90	112	140	
電 源		単相 200V 50/60Hz										
冷房能力 (kW)		2.2	2.8	3.6	4.5	5.6	7.1	8.0	9.0	11.2	14.0	
暖房能力 (kW)		2.5	3.2	4.0	5.0	6.3	8.0	9.0	10.0	12.5	16.0	
外形寸法	高さ (mm)	本体295/パネル58									本体335/パネル58	
	幅 (mm)	本体710/パネル790			本体960/パネル1040			本体1160/パネル1240			本体1510/パネル1590	
	奥行 (mm)	本体735/パネル600									本体775/パネル600	
風量 強-中1-中2-弱 (m ³ /min)		8.5-7.5-6.5-6.0			14.0-12.5-11.0-10.0			18.0-16.0- 14.0-12.5	19.5-17.5- 15.5-13.5	21-14.5	28.0-19.5	34-24
騒音値 強-中1-中2-弱 (dB)		37-35-33-32			38-36- 34-32	39-37- 35-33	40-38- 36-34	41-39- 37-35	41-35		44-38	
製品質量 本体/パネル (kg)		25.5/5		27/5	32/6	34/6	39/7			52/8.5		

注. 上記仕様値は、標準機外静圧35Paの時の値です。又、パネルは吸込パネル使用時の値です。
P90~140形は中1/中2のモードはありません。

◎各表の騒音値はA特性です。

●PEFY-P・M-E形

項目	形名	45	56	71	80	90	112	140	160	224	280	
電源		単相 200V 50/60Hz								三相 200V 50/60Hz		
冷房能力 (kW)		4.5	5.6	7.1	8.0	9.0	11.2	14.0	16.0	22.4	28.0	
暖房能力 (kW)		5.0	6.3	8.0	9.0	10.0	12.5	16.0	18.0	25.0	31.5	
外形寸法	高さ (mm)	380								470		
	幅 (mm)	750			1000			1200			1250	
	奥行 (mm)	900								1120		
風量 強弱 (m ³ /min)		14-10		19-13.5	22-15.5	25-18	38-26.5		40-28	58	72	
騒音値 強弱 (dB)		36-28	36-29	40-33		42-35	43-36			47	50	
製品質量 (kg)		44	45		50		70			100		

注. 上記仕様は、標準機外静圧100Pa (224, 280形は200Pa) 時の値です。

●PFFY-P・LEM-E形

項目	形名	28	36	45	56	71
電源		単相 200V 50/60Hz				
冷房能力 (kW)		2.8	3.6	4.5	5.6	7.1
暖房能力 (kW)		3.2	4.0	5.0	6.3	8.0
外形寸法	高さ (mm)	630				
	幅 (mm)	1050	1170			1410
	奥行 (mm)	220				
風量 強弱 (m ³ /min)		6.5-5.5	9.0-7.0	11.0-9.0	14.0-12.0	15.5-12.0
騒音値 強弱 (dB)		37-31		40-34	42-37	44-38
製品質量 (kg)		23	25	26	30	32

●PFFY-P・LRM-E形

項目	形名	28	36	45	56	71
電源		単相 200V 50/60Hz				
冷房能力 (kW)		2.8	3.6	4.5	5.6	7.1
暖房能力 (kW)		3.2	4.0	5.0	6.3	8.0
外形寸法	高さ (mm)	639				
	幅 (mm)	886	1006			1246
	奥行 (mm)	220				
風量 強弱 (m ³ /min)		6.5-5.5	9.0-7.0	11.0-9.0	14.0-12.0	15.5-12.0
騒音値 強弱 (dB)		37-31		40-34	42-37	44-38
製品質量 (kg)		18.5	20	21	25	27

◎各表の騒音値はA特性です。

●PFFY-P・RM-E形

項目	形名	112	140	224	280
電源		単相 200V 50/60Hz			
冷房能力 (kW)		11.2	14.0	22.4	28.0
暖房能力 (kW)		12.5	16.0	25.0	31.5
外形寸法	高さ (mm)	1950			
	幅 (mm)	980		1200	1440
	奥行 (mm)	500			
風量 (m ³ /min)		32	40	64	80
騒音値 (dB)		47/48 (50/60Hz)	49/50 (50/60Hz)	52.5	55
製品質量 (kg)		150		180	210

●PFFY-P・DM-E形

項目	形名	224	280	450	560
電源		三相 200V 50/60Hz			
冷房能力 (kW)		22.4	28.0	45.0	56.0
暖房能力 (kW)		25.0	31.5	50.0	63.0
外形寸法	高さ (mm)	1748		1899	
	幅 (mm)	980	1200	1200	1420
	奥行 (mm)	485		635	
風量 (m ³ /min)		70	90	140	180
騒音値 (dB)		53	55	53/55 (50/60Hz)	57/60 (50/60Hz)
製品質量 (kg)		124	148	235	257

注. 上記仕様は、標準条件での値です。風量、機外静圧等を変更しますと、能力、騒音値も変化します。

愛情点検

●長年ご使用のエアコンの点検を！

エアコン補修用性能部品の最低保有期間は、製造打切り後9年です。



ご使用の際、
このようなことは
ありませんか？

- 運転音が異常に大きくなる。
- 室内ユニットから水が漏れる。
- 電源が頻繁に落ちる。
- その他の異常や故障がある。

ご
使用
中止

故障や事故防止のため、電源
を切り、必ず販売店に点検・
修理をご相談ください。

後日のために記入しておくとお便利です。

お買上げ店名

電話

お買上げ(据付)日

年

月

日

 **三菱電機株式会社**