

三菱電機 ビル空調  
マルチエアコン  
室内ユニット

形名

GE-P1080MG9

GE-P1680MG9

GE-P2100MG9

取扱説明書

もくじ	ページ
安全のために必ず守ること	4
1. 各部の名称	8
2. 別売部品	12
3. ご使用の前に	13
4. 使用方法	15
5. お手入れ	21
6. 定期点検のお願い	25
7. 製品独自のお願事項	27
8. 据付工事の確認と試運転	28
9. 仕様	28
10. 修理を依頼する前に	29
11. 法令関連の表示	31
12. 保証とアフターサービス	33
13. 環境関連の表示	34

- このたびは三菱電機製品をお買い求めいただき、まことにありがとうございます。
- ご使用の前に、この取扱説明書をよくお読みになり、正しく安全にお使いください。
- 保証書は室外ユニットに添付しております。室外ユニットの保証書でセットでお買上げになった室内ユニット・室外ユニット・リモコンを保証します。
- 保証書は「お買上げ日（据付日または試運転完了日）・販売店名（工事店名）」などの記入を確かめて、販売店（工事店）からお受け取りください。
- 「取扱説明書」と「保証書」は大切に保管してください。
- 添付別紙の「三菱電機 修理窓口・ご相談窓口のご案内」は大切に保管してください。
- お使いになる方が代わる場合には、本書と「据付工事説明書」および「保証書」をお渡してください。
- お客様ご自身では据付けないでください。（安全や機能の確保ができません。）
- この製品は、日本国内用に設計されていますので、国外では使用できません。また、アフターサービスもできません。

This appliance is designed for use in Japan only and the contents in this document cannot be applied in any other country. No servicing is available outside of Japan.





# もくじ

	ページ
安全のために必ず守ること	4
1. 各部の名称	8
1-1. 各部のなまえとはたらき	8
1-1-1. 室内ユニット	8
1-1-2. 室外ユニット	8
1-1-3. リモコン (別売品)	9
2. 別売部品	12
3. ご使用の前に	13
3-1. 使用上のお願い	13
3-2. 各種運転について	14
4. 使用方法	15
4-1. 運転方法	15
4-1-1. 運転／停止と運転モード、室温調節	15
4-1-2. 風速調節	17
4-1-3. 自動運転のしかた	17
4-1-4. その他の表示・点滅について	18
4-1-5. タイマー、スケジュール、 省エネ運転のしかた (MA スマートリモコンの場合)	19
4-2. その他の操作について	20
4-2-1. 長期間使用しないとき	20
5. お手入れ	21
6. 定期点検のお願い	25
7. 製品独自のお願い事項	27
7-1. 廃棄について	27
7-2. 移設時の据付場所について	27
8. 据付工事の確認と試運転	28
9. 仕様	28
10. 修理を依頼する前に	29
11. 法令関連の表示	31
11-1. 標準的な使用条件	31
11-2. 機器予防保全の目安	31
11-3. 消耗部品の点検周期目安	32
12. 保証とアフターサービス	33
13. 環境関連の表示	34

# 安全のために必ず守ること

- ◆この「安全のために必ず守ること」をよくお読みのうえ、取り扱ってください。
- ◆ここに記載した注意事項は、安全に関する重要な内容です。必ずお守りください。

 **警告** 取扱いを誤った場合、使用者が死亡または重傷を負うおそれのあるもの

 **注意** 取扱いを誤った場合、使用者が軽傷を負う、または物的損害が発生するおそれのあるもの

- ◆図記号の意味は次のとおりです。



- ◆お読みになったあとは、お使いになる方に必ず本書をお渡しください。
- ◆お使いになる方は、本書をいつでも見られるところに大切に保管してください。移設・修理の場合、工事をされる方にお渡しください。また、お使いになる方が代わる場合、新しくお使いになる方にお渡しください。

## 一般事項

### 警告

当社指定の冷媒以外は絶対に封入しないこと。

- ◆使用時・修理時・廃棄時などに、破裂・爆発・火災のおそれあり。
  - ◆法令違反のおそれあり。
- 封入冷媒の種類は、機器付属の説明書・銘板に記載し指定しています。  
指定冷媒以外を封入した場合の不具合・事故に関して当社は一切責任を負いません。



以下の特殊な環境では使用しないこと。

- ◆油・蒸気・有機溶剤・腐食ガス（アンモニア・硫黄化合物・酸など）の多いところ

- ◆酸性やアルカリ性の溶液・特殊なスプレーを頻繁に使用するところ
- ◆性能低下・腐食による冷媒漏れ・水漏れ・けが・感電・故障・発煙・火災のおそれあり。



吹き出し風を身体に直接当てないこと。

- ◆体調悪化や健康障害、食品劣化のおそれあり。



吹き出しの風が直接あたる所に燃焼器具を置かないこと。

- ◆燃焼器具が不完全燃焼を起こし、酸素欠乏・一酸化炭素中毒のおそれあり。



冷やし過ぎないこと。

- ◆体調悪化や健康障害、食品劣化のおそれあり。



改造はしないこと。

- ◆冷媒漏れ・水漏れ・けが・感電・火災のおそれあり。



安全装置・保護装置の改造や設定変更をしないこと。

- ◆保護装置を改造して運転を行った場合、破裂・発火・火災・爆発のおそれあり。
- ◆設定値を変更して使用した場合、破裂・発火・火災・爆発のおそれあり。
- ◆当社指定品以外のものを使用した場合、破裂・発火・火災・爆発のおそれあり。



**ユニットの据付・点検・修理をする周囲に子どもを近づけないこと。**

- ◆ 工具などが落下すると、けがのおそれあり。



禁止

**ユニットの近くに可燃物を置いたり、可燃性スプレーを使用したりしないこと。**

- ◆ 引火・火災・爆発のおそれあり。



禁止

**殺虫剤・可燃性スプレーなどを製品の近くに置いたり、直接吹付けないこと。**

- ◆ 変形・引火・火災・爆発のおそれあり。



禁止

**粉塵が浮遊している場合は、ユニットを使用しないこと。**

- ◆ 吸い込みによる故障・発煙のおそれあり。
- ◆ 健康障害のおそれあり。



禁止

**ヒューズ交換時は、針金・銅線を使用しないこと。指定容量のヒューズを使用すること。**

- ◆ 発火・火災のおそれあり。



禁止

**お手入れのときは不安定な台に乗らないこと。**

- ◆ 落下・転倒し、けがのおそれあり。



禁止

**運転中および運転停止直後の冷媒配管・冷媒回路部品に素手で触れないこと。**

- ◆ 冷媒は循環過程で低温または高温になるため、素手で触れると凍傷・火傷のおそれあり。



接触禁止

**運転中および運転停止直後の電気部品に素手で触れないこと。**

- ◆ 火傷・感電のおそれあり。



接触禁止

**ユニットを水・液体で洗わないこと。**

- ◆ ショート・漏電・感電・故障・発煙・発火・火災のおそれあり。



水ぬれ禁止

**電気部品に水・液体・洗浄スプレー液をかけないこと。**

- ◆ ショート・漏電・感電・故障・発煙・発火・火災のおそれあり。



水ぬれ禁止

**ぬれた手で電気部品に触れたり、スイッチ・ボタンを操作したりしないこと。**

- ◆ 感電・故障・発煙・発火・火災のおそれあり。



ぬれ手禁止

**フィルター清浄・交換など、高所では足を踏み外さないように作業すること。**

- ◆ 落下・転倒し、けがのおそれあり。



指示を  
実行

**掃除・整備・点検をする場合、運転を停止して、主電源を切ること。**

- ◆ けが・感電のおそれあり。
- ◆ 回転機器により、けがのおそれあり。



指示を  
実行

**薬品を散布する前に運転を停止し、ユニットにカバーを掛けること。**

- ◆ 薬品がユニットにかかると、運転時にけがのおそれあり。
- ◆ 薬品がユニットにかかって損傷すると、けが・感電のおそれあり。



指示を  
実行

**換気をよくすること。**

- ◆ 冷媒が漏れた場合、酸素欠乏のおそれあり。
- ◆ 冷媒が火気に触れた場合、有毒ガス発生のおそれあり。
- ◆ 燃焼器具を使用した場合、不完全燃焼により、酸素欠乏・一酸化炭素中毒のおそれあり。



換気を  
実行

**異常時（こげ臭いなど）は、運転を停止して電源スイッチを切ること。**

- ◆ お買い上げの販売店・お客様相談窓口  
に連絡すること。
- ◆ 異常のまま運転を続けた場合、感電・故障・火災のおそれあり。



指示を  
実行

**端子箱や制御箱のカバーまたはパネルを取り付けること。**

- ◆ ほこり・水による感電・発煙・発火・火災のおそれあり。



指示を  
実行

**据付台が傷んでいないか定期的に点検すること。**

- ◆ ユニットの落下によるけがのおそれあり。



指示を  
実行

ユニットの廃棄は、専門業者に依頼すること。

- ◆ 充てんした油や冷媒を取り除いて廃棄しないと、環境破壊・火災・爆発のおそれあり。



指示を  
実行

## ⚠ 注意

フィルターの清掃・交換などの作業時はユニットの真下にいないこと。

- ◆ フィルターの自重降下、落下によるけがのおそれあり。



禁止

空気の吹出口や吸込口に指や棒などを入れないこと。

- ◆ ファンによるけがのおそれあり。



禁止

先のとがった物で表示部・スイッチ・ボタンを押さないこと。

- ◆ 感電・故障のおそれあり。



使用禁止

パネルやガードを外したまま運転しないこと。

- ◆ 回転機器に触れると、巻込まれてけがのおそれあり。
- ◆ 高電圧部に触れると、感電のおそれあり。
- ◆ 高温部に触れると、火傷のおそれあり。



使用禁止

食品・動植物・精密機器・美術品の保存など特殊用途には使用しないこと。

- ◆ 保存品が品質低下するおそれあり。



使用禁止

ユニットの下に食品を置かないこと。

- ◆ ほこり・異物の落下により品質低下するおそれあり。



禁止

吹き出しの風が直接あたる所に動植物を置かないこと。

- ◆ 悪影響のおそれあり。



禁止

運転停止後、すぐにユニットの電源を切らないこと。

- ◆ 運転停止から5分以上待つこと。
- ◆ ユニットが故障し、水漏れにより家財がぬれるおそれあり。



禁止

ぬれて困るものを下に置かないこと。

- ◆ ユニットからの露落ちにより、ぬれるおそれあり。



禁止

部品端面・ファンや熱交換器のフィン表面を素手で触れないこと。

- ◆ けがのおそれあり。



接触禁止

フィルターを取り外す場合、保護具を身につけること。

- ◆ ほこりが目に入り、けがのおそれあり。



指示を  
実行

保護具を身に付けて操作すること。

- ◆ 主電源を切っても数分間は充電された電気が残っている。触れると感電のおそれあり。



指示を  
実行

電気部品を触る場合は、保護具を身に付けること。

- ◆ 高温部に触れると、火傷のおそれあり。
- ◆ 高電圧部に触れると、感電のおそれあり。



指示を  
実行

作業する場合は保護具を身に付けること。

- ◆ けがのおそれあり。



指示を  
実行

フィルターの点検・清掃は専門業者がすること。

- ◆ けがのおそれあり。



指示を  
実行

ユニットの据付・点検・修理をする前に周囲の安全を確認すること。

- ◆ パネルが落下すると、けがのおそれあり。



指示を  
実行

薬品消毒実施後は、薬品のガスを換気により排出すること。その後ユニットを運転すること。

- ◆ ユニットに付着した薬品が飛散し、薬品を浴びると、けがのおそれあり。
- ◆ ユニットが吸い込むと腐食・変形による故障のおそれあり。



ユニット内の冷媒は回収すること。

- ◆ 冷媒は再利用するか、処理業者に依頼して廃棄すること。
- ◆ 大気に放出すると、環境破壊のおそれあり。



販売店または専門業者が定期的に点検すること。

- ◆ ユニットの内部にゴミ・ほこりがたまった場合、水漏れにより家財がぬれるおそれあり。
- ◆ においが発生するおそれあり。



## 移設・修理をするときに

### 警告

改造はしないこと。ユニットの移設・分解・修理は販売店または専門業者に依頼すること。

- ◆ 冷媒漏れ・水漏れ・けが・感電・火災のおそれあり。



分解・修理をした場合、部品を元通り取り付けること。

- ◆ 不備がある場合、けが・感電・火災のおそれあり。



基板に手・工具で触れたり、ほこりを付着させたりしないこと。

- ◆ ショート・感電・故障・火災のおそれあり。



### 注意

点検・修理時は、配管支持部材・断熱材を確認し劣化したものは補修、交換すること。

- ◆ 冷媒漏れ・水漏れのおそれあり。



# 1. 各部の名称

## 1-1. 各部のなまえとはたらき

### 1-1-1. 室内ユニット

	GE-P1080,1680,2100MG形
風速	1速
運転モード	冷房・送風・暖房
上下風向調整	—
左右風向調整	—
ロングライフフィルター	別売部品*
フィルタークリーニングサイン積算時間	2500時間

\* フィルターボックス (別売) が必要です。

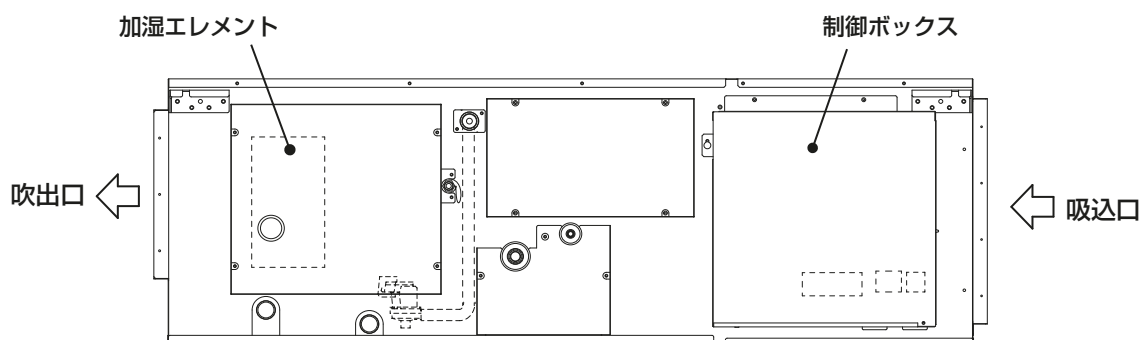

#### お願い

- ・ 据付・点検・修理をする場合、適切な工具を使用してください。  
工具が適切でない場合、ユニット損傷のおそれがあります。

### 1-1-2. 室外ユニット

モデル名、馬力により仕様が異なりますので、詳細は室外ユニットに同梱の説明書を参照してください。

#### PUHYシリーズ他

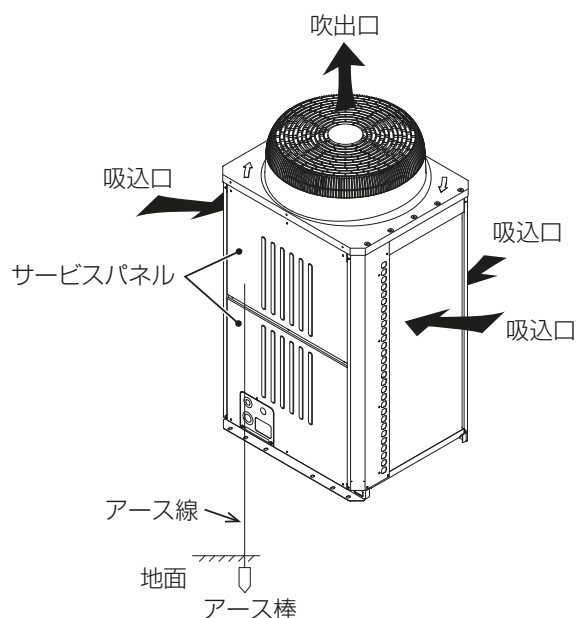



## 1-1-3. リモコン(別売品)

### [1] MAスマートリモコン

メイン画面の表示には「詳細画面」と「簡易画面」の2種類があります。初期設定は詳細画面表示となっています。本機種ではハイパワー運転、パワーシェア運転、ムーブアイ省エネ運転、CO<sub>2</sub>排出量表示は使用できません。(説明のためすべての表示内容を示しています。)

#### (1) 表示部

詳細画面(メイン画面)

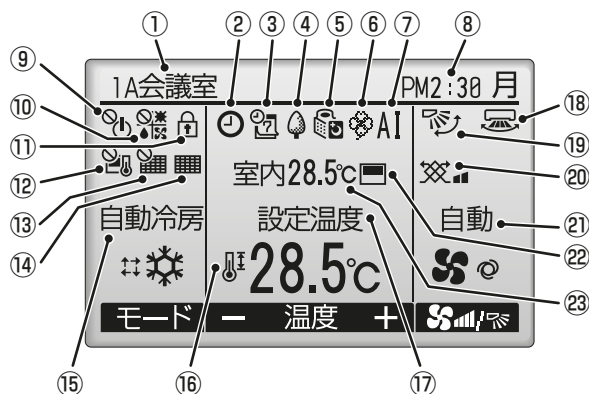

簡易画面(メイン画面)

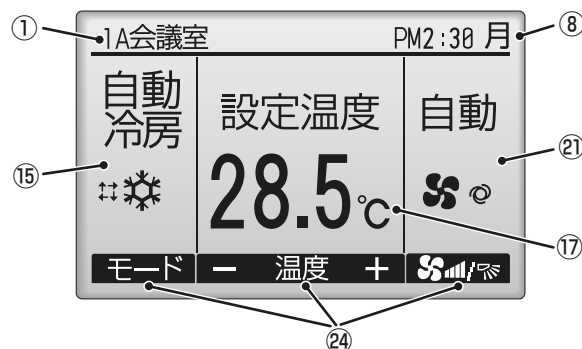

#### (2) 操作部

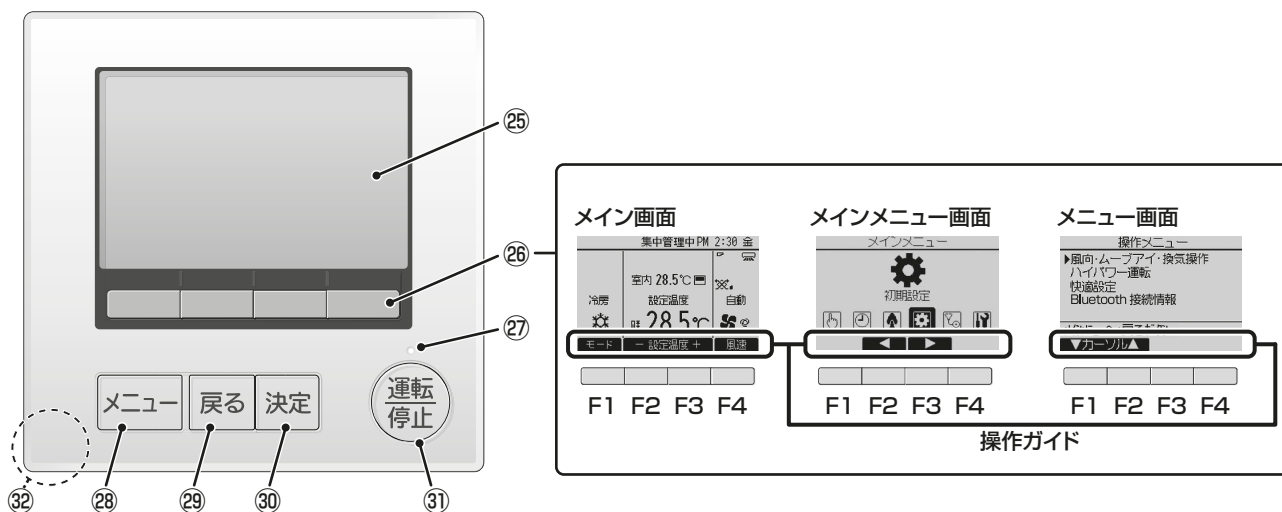

番号	表示/名称	説明
①	リモコン名	リモコンの名前を表示します。
②		オン/オフタイマー又は消忘れ防止タイマー設定が有効のときに表示します。
③		週間スケジュールタイマー設定が有効のときに表示します。
④		省エネ制御中に表示します。
⑤		室外サイレントモード制御中に表示します。
⑥		パワーシェア運転有効中に表示します。
⑦	AI	ムーブアイ mirA.I. 有効中に表示します。
		ムーブアイ省エネ運転中に表示します。
⑧	時刻	現在の時刻を表示します。
⑨		発停操作が集中管理中のときに表示します。

## 1. 各部の名称

番号	表示 / 名称	説明
⑩		運転モード操作が集中管理中のときに表示します。
⑪		操作ロック設定が有効のときに表示します。
⑫		設定温度操作が集中管理中のときに表示します。
⑬		フィルターサインのリセット操作が集中管理中のときに表示します。
⑭		フィルターのお手入れ時期になると表示します。
⑮	<b>運転モード</b>	運転中の状態を表示します。
⑯		設定温度範囲制限設定が有効のときに表示します。
⑰	<b>設定温度</b>	設定温度を表示します。
⑱		設定したルーバーの状態を表示します。
⑲		設定した風向の状態を表示します。
⑳		設定した換気の状態を表示します。
㉑	<b>風速</b>	設定した風速の状態を表示します。
㉒		室内温度を検知するセンサー位置がリモコンのときに表示します。室内ユニットのときは  を表示します。
㉓	<b>室内温度</b>	—
㉔	ファンクション ボタン操作ガイド	ファンクションボタンの機能名を表示します。
㉕	液晶表示部 (バックライト付)	運転内容を表示します。 バックライト消灯中にボタン操作すると、バックライトが点灯します。 一定時間ボタン操作が行われないと自動的に消灯します。 バックライトの点灯時間は画面により異なります。
㉖	ファンクション ボタン	ファンクションボタンは操作する画面によって動作が変わります。 液晶表示下部の操作ガイドにしたがって操作してください。
	F1 ボタン	メイン画面：運転モードを切り替えます。 メニュー画面：操作する画面によって動作が変わります。
	F2 ボタン	メイン画面：設定温度を下げます。 メインメニュー画面：カーソルが左に移動します。 メニュー画面：操作する画面によって動作が変わります。
	F3 ボタン	メイン画面：設定温度を上げます。 メインメニュー画面：カーソルが右に移動します。 メニュー画面：操作する画面によって動作が変わります。
	F4 ボタン	メイン画面：風速を切り替えます。 メニュー画面：操作する画面によって動作が変わります。
㉗	運転ランプ	運転中、緑色に点灯します。立上げ時、異常時は点滅します。
㉘	メニューボタン	メインメニューを表示します。
㉙	戻るボタン	前の画面に戻ります。
㉚	決定ボタン	設定の決定をします。
㉛	運転/停止ボタン	1度押すと運転し、もう一度押すと停止します。
㉜		室温センサ内蔵位置

### お知らせ

- ・ バックライトが消えている状態での最初のボタン操作は効きません。バックライトのみ点灯します。(運転/停止ボタンは除く)
- ・ 基本運転(運転/停止、運転モード切替、風量調節、温度設定)以外はメニュー画面からの設定となります。
- ・ 使用する場合は、リモコンに同梱されている取扱説明書を参照してください。

## [2] MAスムーズリモコン



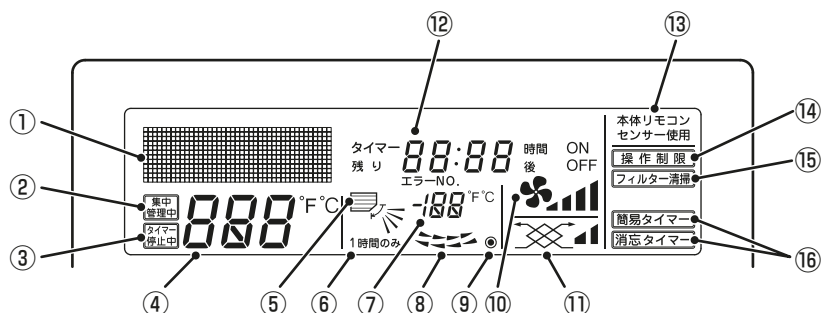

(説明のためすべての表示内容を示しています。)

### (1) 表示部

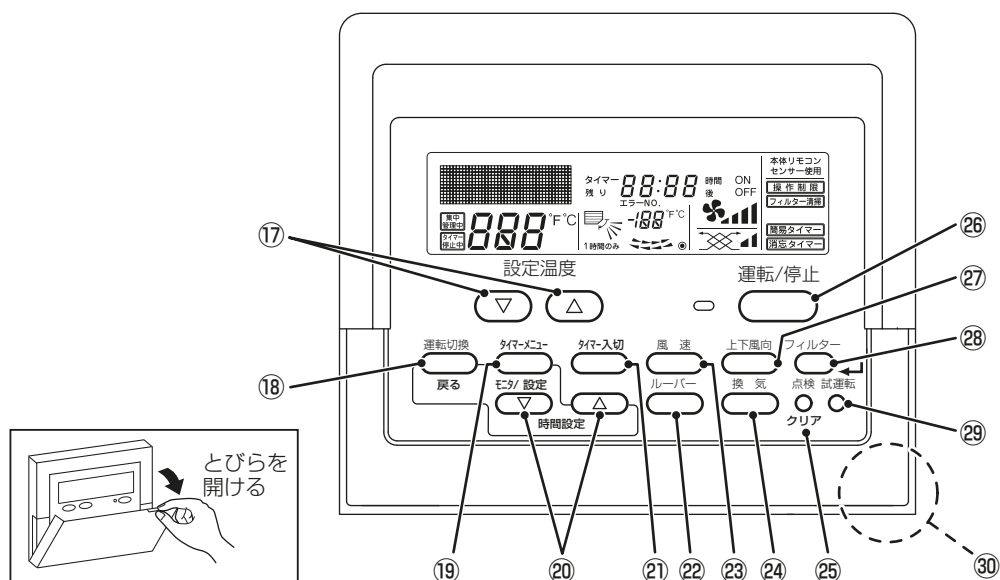









### (2) 操作部



番号	表示/名称	説明
①	操作内容表示	運転モード等を表示します。 ※他言語対応 室内ユニットにない機能のボタンを押したときに、該当する機能表示と同時に“無効ボタン”を3秒間点灯表示します。
②	 集中 管理中	集中コントローラー等で操作禁止されている場合に表示します。 制限される操作は以下のとおりです。(個々に制限される場合もあります) 運転/停止・運転モード・設定温度 ※氷蓄熱機種では、夜間蓄熱運転をしている場合にも表示します。
③	 タイマー 停止中	タイマーの運転状態を表示します。
④	設定温度	選択された設定温度を表示します。
⑤	 上下風向	吹出しの風向を  印で表示します。
⑥	1時間のみ	冷房およびドライ運転で弱風下向きにセットしたとき表示します。 (機種により異なります) 1時間経過しますと表示は消え、風向も切り替わります。
⑦	-	-
⑧	 ルーバー	シングルルーバーの作動を表示します。停止の場合は表示しません。

## 2. 別売部品

番号	表示/名称	説明
⑨		通電時、表示されます。
⑩	 風速	選択された風速を表示します。
⑪	 換気	換気運転時表示します。
⑫	タイマー実行時間	簡易タイマー、消忘タイマー運転時は、タイマー実行時間を表示します。
⑬	<b>センサー使用</b>	リモコンと室内ユニット、どちらかのセンサーを使用しているかを表示します。
⑭	<b>操作制限</b>	操作制限をしている場合、点灯表示します。
⑮	<b>フィルター清掃</b>	フィルターの清掃時期がくると表示します。
⑯	<b>簡易タイマー</b> <b>消忘タイマー</b>	タイマーが設定されている場合、その機能を表示します。
⑰	設定温度ボタン	 下げる  上げる
⑱	運転切換(戻る)ボタン	
⑲	タイマーメニュー (モニター/設定)ボタン	
⑳	時間設定ボタン	 戻す  進める
㉑	タイマー入切ボタン	
㉒	ルーバーボタン	
㉓	風速ボタン	
㉔	換気ボタン	
㉕	点検(クリア)ボタン	
㉖	運転/停止ボタン	
㉗	上下風向ボタン	
㉘	フィルター(  )ボタン	
㉙	試運転ボタン	
㉚		室温センサ内蔵位置

### お知らせ

- “PLEASE WAIT”表示(初期設定中) 電源を入れたときと停電から復帰したとき、約3分間表示します。
- 運転モードの点滅表示  
同一の室外ユニットに接続された他の室内ユニットが、すでに異なる運転モードで運転をしている場合に表示します。他の室内ユニットの運転モードに合わせてください。
- “無効ボタン”表示  
操作ボタンを押してもその機能が室内ユニットに装備されていない場合には“無効ボタン”と点灯表示が出ます。1台のリモコンで複数の室内ユニットを操作している場合、代表の室内ユニットが機能を装備していれば、表示されません。
- 使用する場合は、リモコンの取扱説明書を参照してください。

## 2. 別売部品

パッケージエアコンには、多様な使い方に対応していただけるように、専用の別売部品を用意しています。

### 室内ユニット用別売部品

- 高性能フィルター(捕集率 65%<sup>\*1</sup>)  
粉じんが多い大気環境や、ドレンパンをより清潔に保ちたい場合にお使いください。  
※1 JIS B 9908:2011 粒子捕集率(粒径別) 0.7 $\mu$ m:65%、0.4 $\mu$ m:60%(比色法 65%相当)。
- フィルターボックス  
高性能フィルターを使用する場合は、フィルターボックスが必要です。

上記以外にも多々別売部品があります。お買上げの販売店にお問い合わせください。

## 3. ご使用の前に

- お客様ご自身では据付けないでください。(安全や機能の確保ができません。)
- 本製品の据付工事は、販売店(工事店)が関連法規・資格に基づき実施しております。
- 据付工事完了後、「8. 据付工事の確認と試運転(28ページ)」の事項をお客様ご自身でご確認ください。
- 販売店(工事店)が試運転を行う際、立ち会ってください。
- 運転手順、安全を確保するための正しい使い方について、販売店(工事店)から説明を受けてください。

### 3-1. 使用上のお願い

## 警告

#### 吹出し風を身体に直接当てないこと。

- 体調悪化や健康障害、食品劣化のおそれあり。



禁止

#### 冷やし過ぎないこと。

- 体調悪化や健康障害、食品劣化のおそれあり。



禁止

“ビル用マルチエアコン”を上手に正しくお使いいただき、快適な室内環境をお作りください。

#### 1) 冷房時は熱の侵入を少なくしてください。

- 冷房時直射日光の当たる窓にはブラインド、カーテンをひくなどして熱の侵入を少なくしてください。
- 出入口は必要なとき以外は開けないようにしてください。



#### 2) 室内ユニットの吹出し風を長時間直接肌に当てないでください。

- 特に赤ちゃんや子供は大人に比べて敏感です。室内ユニットの風を直接肌に当てないでください。

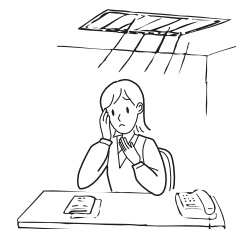

#### 3) フィルター、エリミネーターの清掃をしてください。

- フィルターの目詰まりは風の流れを悪くし、冷房・暖房能力を低下させます。電力のムダ使いとなります。また露付き・露垂れの原因にもなります。
- ※ フィルター、エリミネーターの清掃は専門の業者に依頼してください。



## 3-2. 各種運転について

### (1) 暖房運転について

- 運転を停止しても風が出る: 運転停止後約 1 分間室内ユニット内の余熱を排熱するために、室内ファンが回ることがあります。

### (2) 自動運転について

自動運転には、シングルオートモードとデュアルオートモードがあります (リモコン表示は、両モードとも「自動」です)。

※ 室外ユニットや室内ユニットの機種により、自動機能がない場合があります。

※ GE-MG形はシングルオートモードのみ対応しています。

#### • シングルオートモード

シングルオートモードでは、冷房・暖房の設定温度を共通設定とし、設定温度より外気温度が高いときは冷房運転を開始し、外気温度が低いときは暖房運転を開始します。

自動運転中に外気温度が変化し設定温度より 1.5℃以上高くなり、その状態が 3 分続くと冷房運転に切り替わります。

また、1.5℃以上低くなり、その状態が 3 分続くと暖房運転に切り替わります。

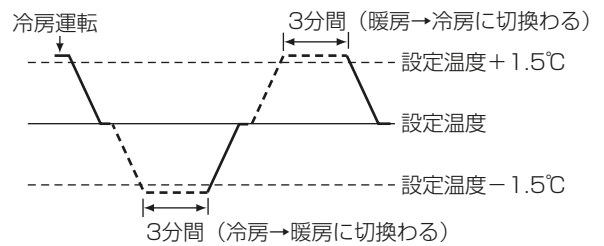

### (3) 霜取運転 (霜取中) について

- 外気温度が低く、湿度が高いときに室外ユニットに霜が付きます。この霜を溶かす運転を行っているときに表示します。霜取運転は約 10 分程度 (最大 15 分) で終わります。
- 霜取運転を行っているときは、室内ユニットの熱交換器が冷たくなりますので、送風機を停止しています。また、この間は上下風向バーンを水平吹きに自動設定します。霜取運転を終了しますと暖房準備中へと移行します。

## 4. 使用方法

### 4-1. 運転方法

#### 警告

ぬれた手で電気部品に触れたり、スイッチ・ボタンを操作したりしないこと。

- 感電・故障・発煙・発火・火災のおそれあり。



ぬれ手  
禁止

異常時（こげ臭いなど）は、運転を停止して電源スイッチを切ること。

- お買い上げの販売店・お客様相談窓口に連絡すること。
- 異常のまま運転を続けた場合、感電・故障・火災のおそれあり。



指示を  
実行

#### お願い

- 運転を開始する12時間以上に電源を入れてください。
- 停電や電気工事、また外気温度が10℃以下で1日以上電源を切って放置した場合は、電源を入れてから12時間以上運転を待ってください。
- ユニット運転期間中は電源を切らないでください。故障のおそれがあります。

#### 4-1-1. 運転／停止と運転モード、室温調節

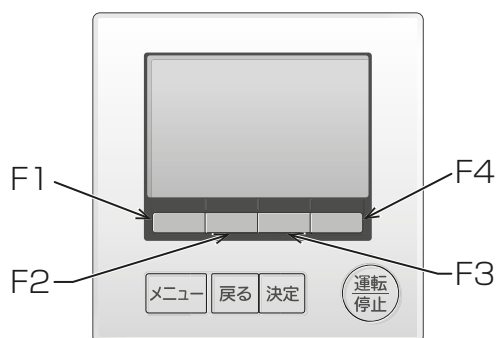

#### [1] 運転の開始、運転モードを選ぶとき

##### (1) MAスマートリモコンの場合

#### 手順

1. **運転停止** ボタンを押す。

運転ランプと表示が点灯します。

2. **F1** ボタンを押す。

- ・1回押すごとに設定が切換わります。



※2 室外ユニットの機種により、自動、暖房機能がない場合があります。リモコンの機能選択で自動モード使用無し設定の場合は表示されません。くわしくは、MAスマートリモコンの据付工事説明書（設定編）を参照してください。

## [2] 設定温度を変えたいとき

- 1回押すごとに設定温度をMAスマートリモコンの場合は0.5℃単位で変えられます。MAスマートリモコンでは設定温度単位を変更することが可能です。くわしくはMAスマートリモコンの取扱説明書を参照してください。
- 温度設定範囲は次の通りです。

冷房運転	暖房運転	自動運転	送風・換気
14～30℃	17～28℃	19～28℃	設定できません

※ 接続室外ユニットによって、表とは設定温度範囲が異なることがあります。また、設定温度範囲制限が設定されている場合、可変できる温度範囲が狭くなります。(設定温度範囲制限中は  が表示されます。)範囲を超えて設定しようとした場合、“設定温度制限中” が点滅表示され、制限中であることが表示されます。くわしくは、リモコンの取扱説明書を参照してください。

### (1) MAスマートリモコンの場合

#### 1) 吹出温度を下げたいとき

##### 手順

1.  ボタンを押す。

#### 2) 吹出温度を上げたいとき

##### 手順

1.  ボタンを押す。

## [3] 運転を停止するとき

# 注意

運転停止後、すぐにユニットの電源を切らないこと。

- ◆ 運転停止から5分以上待つこと。
- ◆ ユニットが故障し、水漏れにより家財がぬれるおそれあり。



禁止

### (1) MAスマートリモコンの場合

##### 手順

1.  ボタンを押す。

#### 1) 再運転時の動作内容

MAスマートリモコンで再運転した場合は、下表の内容で動作します。

	MAスマートリモコンで再運転した場合の動作内容
運転モード	前回の運転モード
設定温度	前回の設定温度
風速	前回の設定風速



## 4-1-2. 風速調節

### [1] 風速を変えたいとき

- この機能はありません。

## 4-1-3. 自動運転のしかた

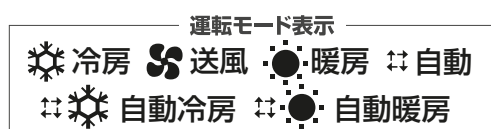
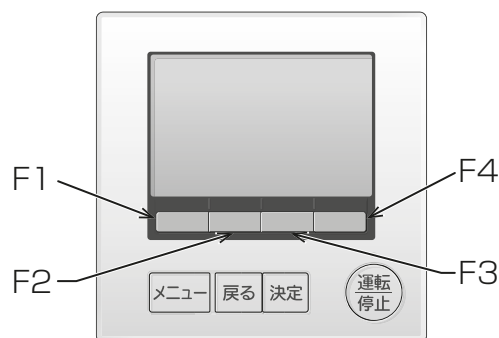

※ 室外ユニットの機種により自動、暖房機能がない場合があります。



### [1] 自動運転を行うとき

#### (1) MA スマートリモコンの場合

##### 手順

1.  ボタンを押す。
2.  ボタンを押す。  
表示を [自動] にする。

設定温度より外気温度が高いときは冷房運転を、外気温度が低いときは暖房運転を開始します。

(14ページ参照)

※ 運転モードが確定した後に、現在の運転モード [自動冷房]、[自動暖房] が表示されます。

なお、リモコンの初期設定で、「自動冷暖表示：しない」に設定変更されている場合には、「冷房」、「暖房」は表示されません。([自動] の表示のみ)

(リモコンの初期設定については、リモコンの据付工事説明書(設定編)を参照してください。)

## 4-1-4. その他の表示・点滅について

## [1] 「運転ランプ」が点滅し液晶画面に異常情報が表示されている場合

ユニットに異常が発生しているため、運転を継続できずに停止しています。

異常内容を確認の上、空調機の電源を切り、お買い上げの販売店(工事店)、またはサービス店にサービスを申しつけてください。

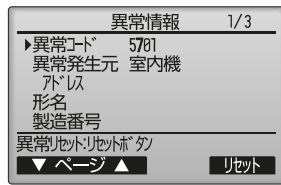

異常コード、異常発生元、M-NETアドレス、形名、製造番号を表示します。形名、製造番号はあらかじめ入力されている場合にのみ表示します。

**F1** **F2** ボタンを押すと、次のページを表示します。

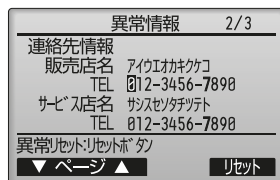

連絡先情報はあらかじめ入力されている場合にのみ表示します。

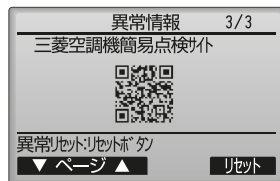

携帯電話点検コード検索サービスサイトの二次元バーコードを表示します。

## [2] 「異常コード」のみが点滅している場合 (運転ランプは点灯したまま)

ユニットは運転を継続していますが、異常が発生している可能性があります。

異常コードを確認の上、お買い上げの販売店(工事店)、またはサービス店にサービスを申しつけてください。

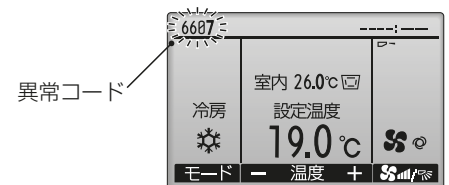

### 4-1-5. タイマー、スケジュール、省エネ運転のしかた(MA スマートリモコンの場合)

MA スマートリモコンから、タイマー運転、週間スケジュール運転、省エネ運転の設定ができます。

MA スマートリモコンのメニューボタンを押してメインメニュー画面を表示し、**F2** **F3** ボタンで設定したい運転を選択します。各運転の詳細設定方法は、リモコンの取扱説明書を確認してください。



#### [1] タイマー運転

##### (1) オン/オフタイマー

運転開始時刻と停止時刻が5分単位で設定できます。

##### (2) 消忘れ防止タイマー

運転を開始してから停止するまでの時間を10分単位で設定できます。設定時間は30分から240分の範囲で設定できます。

#### [2] 週間スケジュール運転

1 週間の運転開始時刻と停止時刻が設定できます。

1 日最大8パターンの設定ができます。

#### [3] 省エネ運転

##### (1) 設定温度自動復帰

設定時間後に、設定した温度に戻します。設定時間は10分単位で30分から120分の範囲で設定できます。

## 4-2. その他の操作について

### 4-2-1. 長期間使用しないとき

#### [1] 運転停止の方法

##### 手順

1. 4～5時間、送風運転して室内ユニット内部を乾燥させる。

##### お願い

- ・漏水保護機能が働かなくなるため、室内ユニットの電源は切らないでください。

#### [2] 再度使い始めるとき

下記手順1～4の点検を行い、異常のないことを確認後、電源を入れてください。

- ・ユニットの電源を「入」にしてから12時間以上経過後、運転を開始してください。

##### 手順

1. フィルター、エリミネーターを清掃して、取付ける。
  - ・フィルター、エリミネーターの清掃は専門の業者に依頼してください。
2. 室内・室外ユニットの吹出口・吸込口がふさがれていないことを確認する。
3. アース線が外れていないことを確認する。  
室内ユニットにも取付けてある場合があります。

##### お願い

- ・再度アース工事を行う場合は販売店(工事店・サービス店)に相談してください。
4. ドレンホースの折曲がり、先端の持ち上がり、詰まりなどがないことを確認する。
  5. 運転開始の12時間以上前からユニットの電源を「入」にする。
  6. 加湿器のお手入れをする。  
「5. [4] 加湿器のお手入れ」を参照してください。
  7. 湿度調節器(別取付品)の設定値が正しいことを確認する。

## 5. お手入れ

### 警告

殺虫剤・可燃性スプレーなどを製品の近くに置いたり、直接吹付けないこと。

- ◆変形・引火・火災・爆発のおそれあり。



禁止

運転中および運転停止直後の冷媒配管・冷媒回路部品に素手で触れないこと。

- ◆冷媒は循環過程で低温または高温になるため、素手で触れると凍傷・火傷のおそれあり。



接触禁止

運転中および運転停止直後の電気部品に素手で触れないこと。

- ◆火傷・感電のおそれあり。



接触禁止

電気部品に水・液体・洗浄スプレー液をかけないこと。

- ◆ショート・漏電・感電・故障・発煙・発火・火災のおそれあり。



水ぬれ禁止

ぬれた手で電気部品に触れたり、スイッチ・ボタンを操作したりしないこと。

- ◆感電・故障・発煙・発火・火災のおそれあり。



ぬれ手禁止

フィルター清掃・交換など高所作業時は足を踏み外さないように作業すること。

- ◆落下・転倒し、けがのおそれあり。



指示を  
実行

掃除・整備・点検をする場合、運転を停止して、主電源を切ること。

- ◆けが・感電のおそれあり。
- ◆回転機器により、けがのおそれあり。



指示を  
実行

薬品を散布する前に運転を停止し、ユニットにカバーを掛けること。

- ◆薬品がユニットにかかると、運転時にけがのおそれあり。
- ◆薬品がユニットにかかって損傷すると、けが・感電のおそれあり。



指示を  
実行

端子箱や制御箱のカバーまたはパネルを取り付けること。

- ◆ほこり・水による感電・発煙・発火・火災のおそれあり。



指示を  
実行

### 注意

フィルターを取り外す場合、保護具を身につけること。

- ◆ほこりが目に入り、けがのおそれあり。



指示を  
実行

フィルターの点検・清掃は専門業者がすること。

- ◆けがのおそれあり。



指示を  
実行

- ・安全のためにお手入れの前には電源を「切」にしてから行ってください。

#### [1] 室内ユニット、リモコンの清掃

- ・やわらかい布でから拭きをしてください。
- ・リモコン線を引っ張ったり、ねじったりしないでください。  
また、リモコンケースは取外さないでください。
- ・手あか、油類の場合は、家庭用の中性洗剤（食器用または洗濯用）を布等に少量ふくませて使用し、中性洗剤が残らないように拭き取ってください。
- ・ガソリン・ベンジン・シンナー・みがき粉・酸性／アルカリ性洗剤などは製品を傷めますので、絶対使用しないでください。

## [2] フィルター、エリミネーターの清掃

弊社フィルター（別売部品）をご使用の場合は、フィルターの説明書を参照してください。  
（清掃方法は据付説明書、サービスハンドブックを参照してください。）

### お願い

- ・ フィルター、エリミネーターを取外した状態で運転をしないでください。内部にゴミなどが詰まり、故障の原因となります。
- ・ 加湿器に内蔵されているフィルター（エリミネーター）も定期的に清掃してください。エリミネーターが過度に目詰まりをおこすと露飛び、結露等の原因となります。

### (1) フィルターの清掃手順

#### 手順

1. フィルターを取外す。
2. フィルターのホコリを掃除機で吸取る。
3. フィルターを元の状態に取付ける。（取外しの逆の手順）

#### フィルターの取外しかた

#### 手順

1. フィルターボックス（別売部品）のフタを閉めているねじ（2本）を外す。
2. フィルターボックス開口部よりフィルターを矢印の方向に引き抜く。

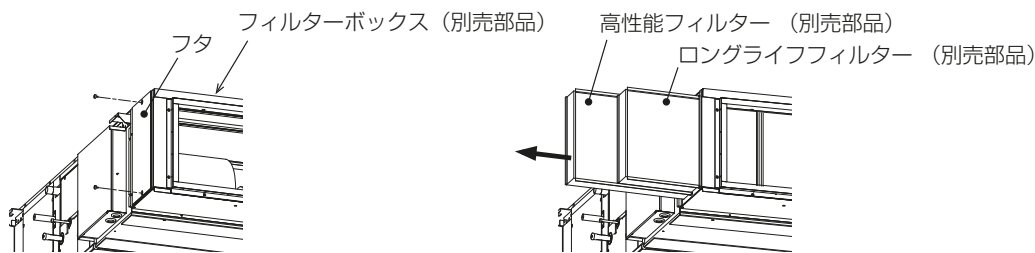

### (2) フィルターの清掃時期

ワイヤードリモコンの場合は  表示を点灯させて清掃時期をお知らせします。

室内ユニット	運転時間
GE-P・MG形	2500

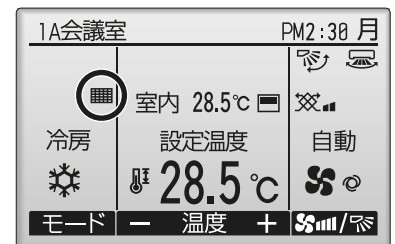

### (3) 加湿モジュール・エリミネータの取外しかた

#### 手順

1. ドライバで塞ぎ板を固定しているねじ（2か所）を取り外す。
2. 加湿モジュールとエリミネータを引き出す。
  - ・ 引き出す際、加湿モジュールから残水が垂れる場合があります。
  - ・ 加湿モジュールは2個（または3個）がフックで連結されています。手前から順番に取り外してください。
  - ・ 取り出す際に加湿モジュールを破損しないでください。万一、破損した場合は交換してください。

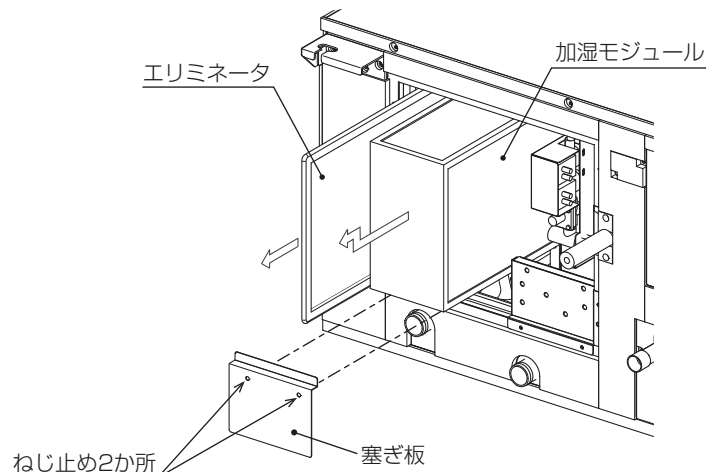

### [3] 表示をリセットする

#### 手順

1. 『フィルター情報』を表示する。

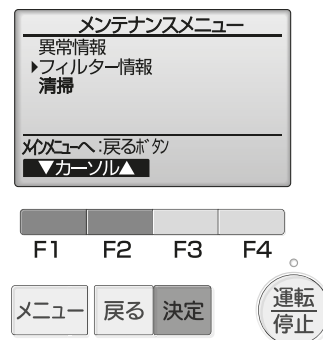

2. **F4** ボタンを押す。

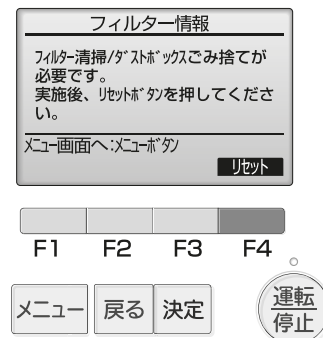

3. **F4** ボタンを押す。

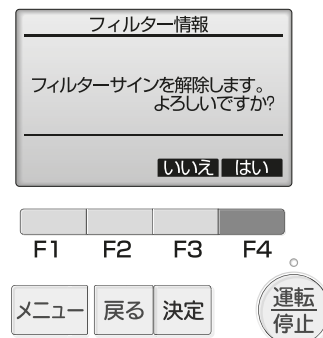

完了画面が表示されます。

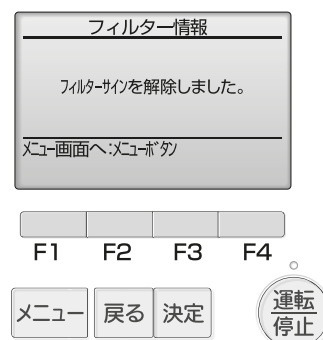

#### お知らせ

- フィルター清掃を行ってから表示を消してください。表示を消すとユニットの運転時間もリセットされます。
- 2台以上で形の異なる室内ユニットを操作する場合、接続された室内ユニットのうち1台でもフィルター清掃時期がくれば“フィルター清掃”が表示されます。表示を消すと全てのユニットの運転時間がリセットされます。
- 運転時間で表示される“フィルター清掃”表示は、一般的な空気条件で使用した場合の清掃時期を、目安時間で表示しているものです。環境の空気条件によって、汚れの程度が異なりますので、汚れ具合に応じて清掃してください。

## [4] 加湿器のお手入れ

### お願い

- 給水管のジョイント部は取外ししないでください。着脱を繰り返すとジョイント部変形による水漏れの原因となります。
- 加湿エレメント、エリミネーターは定期的に点検・清掃してください。  
点検・清掃をおこたった場合、加湿器目詰まりによる露飛び、水漏れ、結露、水分中のカルキ成分（白粉）の飛散等の原因となります。
- 加湿エレメントの交換周期は3年です。ただし、使い方によっては寿命が短くなる場合があります。
- 加湿エレメントの交換については、お買い上げの販売店に相談してください。

### (1) 暖房シーズン始め

#### 手順

1. 給水配管のフラッシングを行う。

#### 【給水配管のフラッシング要領】

- ①給水サービス弁を開ける。
- ②フラッシング用バルブを開け、給水がきれいになるまで放水する。

#### お知らせ

- 給水圧力が高い場合や、エアが入っている場合は、水が勢いよく噴出することがあります。
- フラッシング用バルブを閉めたあとも、内部の残水が出る場合があります。

#### お願い

- 水がこぼれた場合に備え、下部の品物はできる限り移動させ、必要に応じてビニールシートを敷くなどして、養生してください。

- ③作業終了後は、フラッシング用バルブを閉め、水漏れがないことを確認する。

2. 給水サービス弁を開ける。

3. 湿度調節器（現地手配）が、希望湿度にセットされていることを確認する。

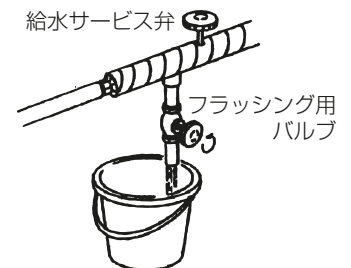

上図は実施例です。給水がきれいになるまで放水してください。

### (2) 暖房シーズン終わり

#### 手順

1. 給水サービス弁を閉じる。
2. 暖房試運転を実施し、加湿器をよく乾燥させる。
3. リモコンの【試運転】ボタンを2度押しする。

試運転モードに入ります。（運転モードは“暖房”にしてください）

※ 試運転方法はリモコンにより多少異なりますので詳しくはリモコンに付属されている説明書を参照してください。

※ 試運転モードは切タイマーにより、2時間後に自動で停止します。

### (3) 日常の運転管理

#### お願い

- 衛生的な空調を行うために、運転停止時に加湿器が湿った状態で長時間放置されることは望ましくありません。（環境によってはカビ発生のおそれがあります。）  
室内ユニットの運転を一昼夜以上にわたって停止する場合には、上記の暖房試運転を1時間程度実施し、加湿器を乾燥させてください。また一昼夜以上にわたって停止しない場合も、1週間に1度程度加湿器を乾燥させてください。
- 電気点検等による停電で運転が停止する際は、事前に加湿器の給水サービス弁を閉めてください。  
給水用電磁弁にリーク等の故障が生じた場合、漏水の原因となります。
- 暖房シーズン中は定期的に巡回点検を行い、配管各部からの水漏れおよび異常がないことを確認してください。
- 加湿器の給水管が凍結しないようにしてください。凍結パンクによる水漏れの原因となります。



## 6. 定期点検のお願い

ユニットを数シーズン使用すると、内部が汚れて性能が低下します。加湿器、フィルタードレンパンなどから臭いが発生したり、ゴミやほこりなどによりドレンホースが詰り、吹出口からゴミ、ほこり、白粉の飛散、室内ユニットから水もれまたは、異常停止することがあります。(環境によってはカビ発生のおそれがあります。)

通常のお手入れとは別に保守点検契約をおすすめします。

当社指定のサービス会社と保守契約(有料)いただければ、専門のサービスマンがお客様に代わって保守点検をいたします。万一の故障時も早期に発見し、適切な処理を行います。

点検の依頼・相談は、「三菱電機 修理窓口・ご相談窓口のご案内」(別紙)に連絡してください。

### JRA\* GL-14「冷凍空調機器の冷媒漏えい防止ガイドライン」に基づく冷媒漏えい点検のお願い

本製品を所有されているお客様に、製品の性能を維持して頂くために、また、冷媒フロン類を適切に管理して頂くために、定期的な冷媒漏えい点検(保守契約などによる、遠隔からの冷媒漏えいの確認などの、総合的なサービスも含む)(いずれも有料)をお願いいたします。

定期的な漏えい点検では、漏えい点検資格者によって「漏えい点検記録簿」へ、機器を設置したときから廃棄するときまでの全ての点検記録が記載されますので、お客様による記載内容の確認とその管理(管理委託を含む)をお願いいたします。

なお、詳細は下記のサイトを参照してください。\*JRA: 一般社団法人 日本冷凍空調工業会

- JRA GL-14 について、<https://www.jraia.or.jp/info/gl-14/index.html>
- 冷媒フロン類取扱技術者制度について、[http://www.jarac.or.jp/business/cfc\\_leak/](http://www.jarac.or.jp/business/cfc_leak/)



## 7. 製品独自のお願ひ事項

### 7-1. 廃棄について

#### 警告

ユニットの廃棄は、専門業者に依頼すること。

- ◆ 充てんした油や冷媒を取り除いて廃棄しないと、環境破壊・火災・爆発のおそれあり。



指示を  
実行

#### 注意

ユニット内の冷媒は回収すること。

- ◆ 冷媒は再利用するか、処理業者に依頼して廃棄すること。
- ◆ 大気に放出すると、環境破壊のおそれあり。



指示を  
実行

この製品はフロン排出抑制法・第一種特定製品です。

- ・ フロン類をみだりに大気中に放出することは禁じられています。
- ・ この製品を廃棄する場合には、フロン類の回収が必要ですので、専門の回収業者に依頼してください。

### 7-2. 移設時の据付場所について

#### 警告

改造はしないこと。ユニットの移設・分解・修理は販売店または専門業者に依頼すること。

- ◆ 冷媒漏れ・水漏れ・けが・感電・火災のおそれあり。



禁止

- ・ 増改築・引越しのため、製品を取外し、再据付けをする場合は、移設のための専門の技術や工事の費用が別途必要になります。事前に、お買い上げの販売店(工事店)、または指定のサービス店、またはメーカー指定のお客さま相談窓口(別紙)に相談してください。
- ・ 据付けや移設時に冷媒を追加充てんする場合は、指定冷媒以外のものを混入させないでください。
- ・ ユニットの移設時は、販売店または専門業者に依頼し、据付場所は「据付工事説明書」に従って選定してください。

## 8. 据付工事の確認と試運転

- 本製品の据付工事は、販売店（工事店）が関連法規・資格に基づき実施しております。
- 販売店（工事店）が試運転を行う際、立ち会ってください。
- 運転手順、安全を確保するための正しい使い方について、販売店（工事店）から説明を受けてください。
- 据付工事が完了後、次の事項をお客様自身でも確認してください。

内容	チェック欄
• 「安全のために必ず守ること」について説明を受けましたか。	
• 運転手順、安全を確保するための正しい使い方についての説明を受けましたか。	
• 試運転に立ち会いましたか。	
• 据付工事説明書の据付工事のチェックリストがチェックされていることを確認しましたか。	

## 9. 仕様

項目		形名	GE-P1080MG形	GE-P1680MG形	GE-P2100MG形
電源			単相 200V 50/60Hz		
冷房能力	(kW)		14.0	22.4	28.0
暖房能力(暖房顕熱能力)	(kW)		13.7 (8.0)	21.2 (12.4)	26.5 (15.5)
加湿能力	(ℓ/h)		8.3	13.0	16.2
外形寸法	高さ	(mm)	470		
	幅	(mm)	850	1250	
	奥行	(mm)	1400		
風量	(m <sup>3</sup> /min)		18(1080m <sup>3</sup> /h)	28(1680m <sup>3</sup> /h)	35(2100m <sup>3</sup> /h)
騒音値<PWL>	(A特性) (dB)		63/64	67/68	71/72
製品質量	(kg)		97	114	121

- 冷房・暖房能力は、冷房：33℃（乾球温度）、28度（湿球温度）、相対湿度68%  
暖房：（無着霜時）：0℃（乾球温度）、-2.9℃（湿球温度）、相対湿度50%  
の条件で吹出温度設定（冷房：18℃、暖房22℃）、配管長7.5m、高低差0m時の能力を示します。

# 10. 修理を依頼する前に

- 以下のことをお調べになって、それでも不具合があるときはご使用を中止し、配線用遮断器(ブレーカー)を切(OFF)にしてから、お買上げの販売店にご連絡ください。

現象	原因の確認	処置方法
よく冷えない。 よく暖まらない。	フィルターが汚れ、目詰まりして風量が低下している。	フィルターの清掃をしてください。
	設定温度が高くまたは低くなっている。	温度調節を確認して、設定温度を調節してください。
	室内ユニットの吹出し口・吸込み口が塞がれている。	室内ユニット周囲空間を広く開けてください。
	窓やドアが開いている。	窓やドアを閉めてください。
吹出温度が設定温度に合わない。	外気温度が設定温度に近い場合や、ユニットの保護機能動作時は、吹出温度が安定しない場合があります。	—
暖房運転にしたとき、すぐに風がでない。	暖かな風をおとどけするため準備中です。	そのまま待ってください。
暖房運転中、設定温度になっていないが運転が止まる。	外気温度が低く、湿度が高いときに室外ユニットに霜が付きます。この霜を溶かしています。	そのまま約10分ほど待ってください。
水の流れるような音やときどき“プシュ”と音がする。	ユニット内部の冷媒が流れている音や、冷媒の流れが切換わるときの音です。異常ではありません。	もし気になるような音の場合は、お買上げ販売店に相談してください。
“ピシッ、ピシッ”という音がする。	温度変化で部品などが膨張・収縮して、こすれる音です。異常ではありません。	もし気になるような音の場合は、お買上げ販売店に相談してください。
部屋がにおう。	室内ユニットが壁やじゅうたん、家具から発生するガス、または衣類などにしみ込んだにおいを吸込んで、風を吹出すためです。	—
室内ユニットより白い霧状の水蒸気が出る。	室内の温湿度が高い場合、運転の始めにこのような現象が起こる場合があります。異常ではありません。	—
	霜取運転時、冷気が下りてきて霧状に見えることがあります。	—
室外ユニットより水・水蒸気が出る。	冷房時に冷えた配管や配管接続部に水滴がつき滴下するためです。	—
	暖房時に熱交換器についた水が滴下するためです。	—
	霜取時に熱交換器についた水が蒸発し、水蒸気が出る場合があります。	—
リモコンの運転表示が点灯しない。	室内ユニットの配線用遮断器(ブレーカー)が切(OFF)になっています。	配線用遮断器(ブレーカー)を入(ON)にしてください。
<b>[運転・停止]</b> ボタンを押したのに運転しない。 点灯したリモコンの運転表示が消える。	室内ユニットの配線用遮断器(ブレーカー)が切(OFF)になっています。	配線用遮断器(ブレーカー)を入(ON)にしてください。
リモコン表示部に“集中管理中”の表示が出ている。	“集中管理中”の表示が点灯中はリモコンでの運転・停止が禁止となっています。	—

10. 修理を依頼する前に

現象	原因の確認	処置方法
再運転のために停止後すぐに <b>【運転・停止】</b> ボタンを押したが、すぐに運転を再開しない。	ユニットを保護するため、マイコンの指示で止まっています。	再運転をした場合は、運転するまで約3分間待ってください。
<b>【運転・停止】</b> ボタンを押さないのに、勝手に動き出した。	入タイマー運転をしている。	<b>【運転・停止】</b> ボタンを押して停止してください。
	遠方コントロールが接続されている。	運転を指示したところへ連絡・確認してください。
	“集中管理中”の表示が点灯している。	運転を指示したところへ連絡・確認してください。
	停電自動復帰が設定されている。	<b>【運転・停止】</b> ボタンを押して停止してください。
<b>【運転・停止】</b> ボタンを押さないのに、勝手に停止した。	切タイマー運転をしている。	<b>【運転・停止】</b> ボタンを押して運転を再開してください。
	遠方コントロールが接続されている。	停止を指示したところへ連絡・確認してください。
	“集中管理中”の表示が点灯している。	停止を指示したところへ連絡・確認してください。
リモコンのタイマー運転がセットできない。	タイマー設定が無効となっている。 タイマー設定がセット可能なときは、 <b>【簡易タイマー】</b> 、 <b>【消忘タイマー】</b> のどちらかが表示されています。	—
リモコンに“PLEASE WAIT”の表示が出る。	初期設定（約3分）を行っています。	そのまま待ってください。
リモコンにエラーコードが表示される。	保護機能が作動してユニットを保護しています。	自分では絶対に修理しないでください。 ユニットの電源を切り、お買い上げ販売店に製品名・リモコン表示内容を連絡してください。
排水音やモータの回転音がする。	冷房運転停止時に、停止後3分間ドレンアップメカを運転してから停止します。	3分間待ってください。
	運転を停止中でも他の室内ユニットが冷房運転している場合や、加湿器を使用している場合、ドレン水が発生します。ドレン水が溜まるとドレンアップメカを運転し、排水を行います。	—
暖房サーモOFF時および送風運転時に断続的に温風が出る。	他の室内ユニットが暖房運転をしている場合、システムの安定性を保つために、制御弁をときどき開閉します。	そのまま待ってください。 しばらくすると止まります。

# 11. 法令関連の表示

## 11-1. 標準的な使用条件

- 使用温度の範囲から外れたところで使用しますと、ユニットが異常停止したり、重大な事故の原因となります。

		外気温度
冷房	乾球温度	43℃以下
	湿球温度	15℃～35℃
暖房	乾球温度	-10℃～15℃
	湿球温度	—

室内外共使用可能な湿度目安としては、相対湿度30～80%の範囲内でご使用ください。

※ 外気温度が、冷房時14℃（乾球温度）以下、暖房時15℃（乾球温度）以上で強制サーモOFF（送風状態）になります。

※ 加湿器組込み時で、外気温度5℃（乾球温度）以下の場合には、加湿器凍結防止のため、強制的に暖房運転をすることがあります。

※ 室内ユニットの周囲温度は、露点温度26℃以下で使用してください。

以下のような場合には経年劣化を促進させ、設計標準使用期間よりも早期に運転上支障を生じるおそれがあります。

- 製品の使用条件または使用頻度に係る実際の数値が算定の根拠となった数値よりも高い場合
- 目的外の用途に使用された場合
- 標準的な使用環境と異なる環境で使用された場合

## 11-2. 機器予防保全の目安

保証期間を示しているものではありません。

主要部品名	点検周期	保全周期 [交換または修理]
圧縮機	1年	20,000時間
モーター（ファン、ルーバー、ドレンポンプ用など）		20,000時間
ベアリング		15,000時間
電子基板類		25,000時間
熱交換器		5年
膨張弁		20,000時間
バルブ（電磁弁、四方弁など）		20,000時間
センサー（サーミスター、圧力センサーなど）		5年
ドレンパン		8年

- 本表は主要部品を示します。詳細は保守点検契約に基づいて確認してください。
- この保全周期は、製品を長く安心して使用するために、保全行為が生じるまでの目安期間を示しています。適切な保全設計（保守点検費用の予算化など）のために役立ててください。また保守点検契約の契約内容によっては本表よりも、点検・保全周期が短い場合があります。
- 保守点検の内容は契約会社によって若干異なる場合がありますので、契約時に確認してください。

上表は次の使用条件が前提となります。

- 頻繁な発停のない、通常の使用状態であること。  
（機種によりこととなりますが、通常の使用における発停の回数は、6回／時間以下を目安としています。）
- 製品の運転時間は、10時間／日、2500時間／年と仮定しています。（氷蓄熱など夜間に運転するものはこれより長くなる場合があります。）

また、下記の項目に適合するときには、「保全周期」および「交換周期」の短縮を考慮する必要があります。

- ・ 温度・湿度の高い場所、あるいはその変化の激しい場所で使用する場合。
- ・ 電源変動（電圧、周波数、波形歪みなど）が大きい場所で使用する場合（許容範囲外での使用はできません。）
- ・ 振動、衝撃が多い場所に設置して、使用する場合。
- ・ 塵埃、塩分、亜硫酸ガスおよび硫化水素などの有害ガス・オイルミストなど良くない雰囲気を使用する場合。
- ・ 頻繁な発停のある場所、運転時間の長い場所。（24時間空調など）

### 11-3. 消耗部品の点検周期目安

保証期間を示しているものではありません。

主要部品名	点検周期	交換周期
ロングライフフィルター	1年	5年
高性能フィルター		1年
平滑コンデンサー		10年
ヒューズ		10年
加湿エレメント		3年
クランクケースヒーター		8年

- ・ 本表は主要部品を示します。詳細は保守点検契約に基づいて確認してください。
- ・ この保全周期は、製品を長く安心して使用するために、交換行為が生じるまでの目安期間を示していますので、適切な保全設計（部品交換費用の予算化など）のために役立ててください。
- ・ 加湿エレメントは交換が必要な消耗部品です。表は供給水質が市水・上水で硬度70以下の場合の、交換の目安を示します。供給水中の硬度、イオン状シリカ、酸消費量が多い場合、加湿エレメントの劣化が早まります。劣化すると露飛び、結露、換気量の不足、加湿能力の低下、変色、白粉発生などがあらわれることがあります。
- ・ 保守点検の内容は契約会社によって若干異なる場合がありますので、契約時に確認してください。
- ・ 点検・交換時は据付工事説明書、サービスハンドブックを参照してください。



# 12. 保証とアフターサービス

## ■ 保証書(別添)

- 保証書は室外ユニットに添付しております。室外ユニットの保証書でセットでお買い上げになった室内ユニット・室外ユニット・リモコンを保証します。
- 保証書は、必ず「お買上げ日(据付日または試運転完了日)・販売店名(工事店名)」などの記入をお確かめのうえ、販売店からお受け取りください。保証書は内容をよくお読みになったあと、大切に保管してください。

保証期間

お買上げ日(据付日または試運転完了日)から1年間です

- 保証期間内でも有料になることがありますので、保証書をよくお読みください。
- 製品の故障もしくは不具合より発生した、冷却温度上昇による健康障害や食品劣化、水漏れ等による家財破損などの付随的損害の責については、ご容赦ください。

## ■ 補修用性能部品の保有期間

- 当社は、このパッケージエアコンの補修用性能部品を製造打切り後9年保有しています。
- 補修用性能部品とは、その製品の機能を維持するために必要な部品です。

## ■ ご不明な点や修理に関するご相談は

- お買上げの販売店か「三菱電機 修理窓口・ご相談窓口」(別紙)にご相談ください。

## ■ 修理を依頼されるときは(出張修理)

- 「修理を依頼する前に」(29ページ)にしたがってお調べください。
- なお、不具合があるときは、ご使用を中止し必ず配線用遮断器(ブレーカー)を切(OFF)にしてから、お買上げの販売店(工事店・サービス店)にご連絡ください。

- 保証期間中は保証書の規定にしたがって、販売店(工事店・サービス店)が修理させていただきます。修理に際しましては、保証書をご提示ください。なお、離島および離島に準じる遠隔地への出張修理を行った場合には、出張に要する実費を申し受けません。

- 保証期間が過ぎているときは修理すれば使用できる場合には、ご希望により有料で修理させていただきます。料金などについては販売店にご相談ください。点検・診断のみでも有料になることがあります。ただし、補修用性能部品の保有期間が過ぎている場合は、修理できないことがあります。

- 修理料金は技術料+部品代+出張料などで構成されています。機器の接続・機器の調整・取り扱い方法の説明なども修理料金に含まれます。

- 技術料…製品の点検や故障した製品を正常に修復するための料金です。

- 部品代…修理に使用した部品代金です。

- 出張料…製品のある場所へ技術員を派遣する費用(出張料)や有料駐車場の費用(駐車料)を別途いただく場合があります。

- ご連絡いただきたい内容

- 品名 三菱パッケージエアコン
- 形名 室外ユニットは、保証書に記入してあります。  
室内ユニットは、室内製品銘板に記入してあります。
- お買上げ日 年 月 日
- 故障の状況 (できるだけ具体的に、リモコンのエラー表示番号なども)
- ご住所 (付近の目印なども)
- お名前・電話番号・訪問希望日

- この製品は、日本国内用に設計されていますので、国外では使用できません。また、アフターサービスもできません。

## ■ お問合わせ窓口におけるお客様の個人情報のお取り扱いについて

三菱電機株式会社は、お客様からご提供いただきました個人情報は、下記のとおり、お取り扱いします。

- お問合わせ(ご依頼)いただいた修理・保守・工事および製品のお取り扱いに関連してお客様よりご提供いただいた個人情報は、本目的ならびに製品品質・サービス品質の改善、製品情報のお知らせに利用します。
- 上記利用目的のために、お問合わせ(ご依頼)内容に記録を残すことがあります。
- あらかじめお客様からご了承をいただいている場合および下記の場合を除き、当社以外の第三者に個人情報を提供・開示することはありません。
  - 上記利用目的のために、弊社グループ会社・協力会社などに業務委託する場合。
  - 法令等の定める規定に基づく場合。
- 個人情報に関するご相談は、お問合わせをいただきました窓口にご連絡ください。

## 13. 環境関連の表示

### [1] 再資源化について

このユニットは、ご使用終了時に再資源化の一助として主なプラスチック部品に材質名を表示しています。  
このユニットは、ご使用終了時に再資源化の一助として製品本体を材質別に容易に分解できる構造になっています。

### [2] フロン排出抑制法

ユニットを廃棄されるときは、フロン排出抑制法で冷媒の回収が定められています。お買い上げの販売店(工事店)、またはメーカー指定のサービス店、またはお客様相談窓口にご相談してください。

**この製品はフロン排出抑制法・第一種特定製品です。**



室内ユニットおよび室外ユニットに表示されている左記のシンボルマークは、パッケージエアコンに温暖化ガス(フロン類)が封入されていることを確認していただくための表示です。

この製品はフロン排出抑制法の第一種特定製品です。廃棄・整備するときは、都道府県に登録された第一種フロン類回収業者にフロン類の回収を依頼してください。

室内ユニットにはフロン類の種類・GWP(地球温暖化係数)が表示されています。システム全体のフロン類の数量は室外ユニットに表示されています。

- フロン類をみだりに大気中に放出することは禁じられています。
- この製品を廃棄・整備する場合には、フロン類の回収が必要です。
- 冷媒の種類および数量並びにGWP(地球温暖化係数)は、室外ユニットに記載されています。
- 冷媒を追加充てんした場合やサービスで冷媒を入れ替えた場合には室外ユニットの<冷媒量記入のお願い>の記入欄に必要事項を記入してください。

---

# MEMO

---

## 愛情点検

●長年ご使用のパッケージエアコンの点検を！



こんな症状は  
ありませんか

- 運転音が異常に大きくなる。
- 室内ユニットから水がもれる。
- 電源が頻繁に落ちる。
- その他の異常・故障がある。

ご使用  
中止

事故防止のため、配線用遮断器(ブレーカー)を切(OFF)にし、販売店に点検・修理をご相談ください。

便利メモ

お買上げ販売店名

電話番号

ご不明な点がございましたらお客様相談窓口（別紙）にお問い合わせください。

## 三菱電機冷熱相談センター

0037-80-2224(フリーボイス)/073-427-2224(携帯電話対応)

FAX(365日・24時間受付)

0037(80)2229(フリーボイス)・073(428)-2229(通常FAX)

## 三菱電機株式会社

本社 〒100-8310 東京都千代田区丸の内2-7-3 (東京ビル)  
冷熱システム製作所 〒640-8686 和歌山市手平6-5-66

2022年7月作成

WT09961X01