

三菱電機 **ビル・店舗用**
エアコン別売部品
アレル除菌フィルター

形名

PAC-KW60JAF

PAC-KD60JAF

PAC-KF60JAF

PAC-KE70JAF

PAC-KE80JAF

PAC-KF70JAF

PAC-KE71JAF

取付説明書 (販売店・工事店様用)

もくじ	ページ
安全のために必ず守ること	4
1. 使用部品	6
2. 使用箇所 (取付作業の概要)	8
3. 取付作業	10
4. 取付作業後の確認	16
5. 試運転	16
6. 室内ユニットの設定変更	17
7. お手入れ	22
8. お客様への説明	22

この製品の性能・機能を十分に発揮させ、また安全を確保するために、正しい取付作業が必要です。取付作業の前に、この説明書を必ずお読みください。

- ・「取付説明書」は大切に保管してください。
- ・お客様ご自身では、取付けないでください。(安全や機能の確保ができません。)
- ・この製品は、日本国内用に設計されていますので、国外では使用できません。また、アフターサービスもできません。

This appliance is designed for use in Japan only and the contents in this document cannot be applied in any other country. No servicing is available outside of Japan.

もくじ

	ページ
安全のために必ず守ること	4
1. 使用部品	6
1-1. 同梱部品	6
1-2. 別売部品	7
1-3. 製品運搬と開梱時のお願い	7
2. 使用箇所(取付作業の概要)	8
2-1. 使用部品の取付位置	8
2-2. 適用機種	8
3. 取付作業	10
3-1. フィルター切断寸法	10
3-2. 取付作業	11
4. 取付作業後の確認	16
4-1. 取付作業のチェックリスト	16
5. 試運転	16
5-1. 試運転の準備	16
5-2. 試運転の方法(設定時の動作)	16
6. 室内ユニットの設定変更	17
6-1. 風量アップの設定	17
6-1-1. 室内ユニット形名 PLFY-P22～140LMG4以降の場合	17
6-1-2. 室内ユニット形名 PLFY-P22～112LMG3以前の場合	19
6-1-3. 室内ユニット形名 PL-RP40～160LA13以降の場合	20
6-1-4. 室内ユニット形名 PL-RP40～80LA12以前の場合	21
6-1-5. 室内ユニット形名 PL-RP112～160LA12以前の場合	21
6-2. 機外静圧切替について	21
7. お手入れ	22
8. お客様への説明	22

安全のために必ず守ること

- ◆この「安全のために必ず守ること」をよくお読みのうえ、取り付けてください。
- ◆ここに記載した注意事項は、安全に関する重要な内容です。必ずお守りください。



警告

取扱いを誤った場合、使用者が死亡または重傷を負うおそれのあるもの



注意

取扱いを誤った場合、使用者が軽傷を負う、または物的損害が発生するおそれのあるもの

- ◆図記号の意味は次のとおりです。



(一般禁止)



(一般指示)

- ◆お読みになったあとは、お使いになる方に必ず本書をお渡しください。
- ◆お使いになる方は、本書をいつでも見られるところに大切に保管してください。移設・修理の場合、工事をされる方にお渡しください。また、お使いになる方が代わる場合、新しくお使いになる方にお渡しください。

一般事項



警告

以下の特殊な場所に据え付けないこと。

- ◆油・蒸気・有機溶剤・腐食ガス（アンモニア・硫黄化合物・酸など）の多いところ
- ◆酸性やアルカリ性の溶液・特殊なスプレーを頻繁に使用するところ
- ◆可燃ガスの漏れるおそれがあるところ
- ◆炎の近くや火の粉が飛び散るところ
- ◆車両・船舶など移動するところ
- ◆高周波を発生する機械を使用するところ
- ◆塩分の多いところ



禁止

- ◆性能低下・腐食による冷媒漏れ・水漏れ・けが・感電・故障・発煙・火災のおそれあり。

改造はしないこと。

- ◆けが・感電・火災のおそれあり。



禁止

取付けをする場合、主電源を切ること。

- ◆けが・感電のおそれあり。



指示を
実行

掃除・整備・点検をする場合、運転を停止して、主電源を切ること。

- ◆けが・感電のおそれあり。
- ◆回転機器により、けがのおそれあり。



指示を
実行



注意

作業する場合は保護具を身に付けること。

- ◆けがのおそれあり。



指示を
実行

取付作業をするときに

警告

梱包材は廃棄すること。

- ◆ けがのおそれあり。



梱包材は破棄すること。

- ◆ 窒息事故のおそれあり。



取付作業は、販売店または専門の工
店が実施すること。

- ◆ 間違った取り付けは、事故のおそれあり。
- ◆ お客様ご自身での取り付けは、事故のおそれあり。



取付部品は、必ず付属部品および指定
の部品を使用すること。

- ◆ 当社指定部品を使用しないと、事故のおそれあり。



移設・修理をするときに

警告

分解・改造はしないこと。移設・修理
は販売店・専門業者に依頼すること。

- ◆ 冷媒漏れ・水漏れ・けが・感電・火災の
おそれあり。



1. 使用部品

1-1. 同梱部品

■ PAC-KW60JAF 形 [2 方向天井カセット(PLFY-P・LMG 形、PL-RP・LA 形) 用]

No.	品名	個数	寸法 (mm)
D-1	アレル除菌フィルター	1	325 × 3000

■ PAC-KD60JAF 形 [天井ビルトイン(PDFY-P・GMG 形、PD-RP・GA 形)、天井埋込(PE-RP・DA 形) 用]

No.	品名	個数	寸法 (mm)
D-1	アレル除菌フィルター	1	230 × 2900
D-2	面ファスナー	18	10 × 50

■ PAC-KF60JAF 形 [天井埋込低騒音(PEFY-P・MLG 形) 用]

No.	品名	個数	寸法 (mm)
D-1	アレル除菌フィルター	1	290 × 510
D-2	面ファスナー	6	10 × 50

■ PAC-KE70JAF 形 [天井埋込(PEFY-P・MG 形) 用]

No.	品名	個数	寸法 (mm)
D-1	アレル除菌フィルター	1	290 × 2870
D-2	面ファスナー	4	10 × 50

■ PAC-KE80JAF 形 [天井埋込(PEFY-P・MG 形) 用]

No.	品名	個数	寸法 (mm)
D-1	アレル除菌フィルター	1	290 × 2700

■ PAC-KF70JAF 形 [天井ビルトイン(PDFY-P・GMG 形、PD-RP・GA 形)、天井埋込(PE-RP・DA 形) 用]

No.	品名	個数	寸法 (mm)
D-1	アレル除菌フィルター	1	195 × 2700



■ PAC-KE71JAF 形 [天井埋込(PEFY-P224,280MG 形、PEFY-P224,280SMG 形、PE-RP224,280EA 形) 用]

No.	品名	個数	寸法 (mm)
D-1	アレル除菌フィルター	1	400 × 1250
D-2	面ファスナー	12	10 × 50

1-2. 別売部品

以下のフィルターを取り付ける場合は、マグネット（別売部品P-1）、またはワイヤー（別売部品P-2,P-3）が必要です。

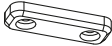
以下の部品は三菱電機指定の純正部品を使用してください。

No.	フィルター形名		品名		使用数
			形名	形状	
P-1	PAC-KW60JAF形	マグネット	PAC-KM60MG		使用数は「3-2. 取付作業（11ページ）」を参照してください。 適用機種は「2-2. 適用機種（8ページ）」を参照してください。
P-2	PAC-KE80JAF形	ワイヤー	PAC-KE80KS		
P-3	PAC-KF70JAF形	ワイヤー	PAC-KF70KS		

1-3. 製品運搬と開梱時のお願い

同梱部品に不足がないか、個数と寸法を確認してください。

2. 使用箇所 (取付作業の概要)

2-1. 使用部品の取付位置

使用部品の取付位置は指定のページを参照してください。「3-2. 取付作業 (11 ページ)」

2-2. 適用機種

お願い

- ・ 適用機種を確認し、取付け間違いのないようにしてください。

[1] フィルターボックスを使用しない場合

フィルター形名	適用別売部品	取付先品名・形名	適用機種 (室内ユニット)
PAC-KW60JAF形	PAC-KM60MG	CMP-P***LWHG形(標準パネル) CMP-P***LXH形(天井材組込パネル) CMP-P***ALWHG形(自動昇降パネル) CMP-P***LWEG形(ムーブアイパネル) CMP-P***ALWEG形(自動昇降ムーブアイパネル) PAC-KW***LWR形(リブレースパネル) PAC-KW***LWRL形(リブレースパネル) PAC-KG***LWR形(リブレースパネル) PAC-KG***LWRL形(リブレースパネル) PAC-KH***LWR形(リブレースパネル) PAC-KH***LWRL形(リブレースパネル)	2方向カセット <ul style="list-style-type: none"> ・ PLFY-P22,28,36,45,56,71,80,90,112,140LMG形 (LM-G以降) ・ PL-RP40,45,50,56,63,71,80,112,140,160LA形 (LA9以降) ※ LMG3以前のP140形は対応していません。
PAC-KD60JAF形	—	ロングライフフィルターまたはロングライフフィルター (清潔Vフィルター) <ul style="list-style-type: none"> ・ PAC-KF07LAF ・ PAC-KF08LAF ・ PAC-KF09LAF ・ PAC-KF10LAF 	天井ビルトイン <ul style="list-style-type: none"> ・ PD-RP40,50,56,63,71,80,112,140,160GA形 (GA8以降) ・ PDFY-P22,28,36,45,56,71,80,90,112,140GMG形 (GMG3以降)
PAC-KF60JAF形	—	—	天井埋込低騒音 <ul style="list-style-type: none"> ・ PEFY-P22,28,36MLG形 (ML-G以降)

[2] フィルターボックスを使用する場合

フィルター形名	適用別売部品	取付先品名・形名	適用フィルターボックス	適用機種 (室内ユニット)
PAC-KE70JAF形	—	ロングライフフィルター ・ PAC-KE86LAF ・ PAC-KE88LAF ・ PAC-KE89LAF	PAC-KE71TB PAC-KE99TB PAC-KE94TB	天井埋込 ・ PEFY-P45,56,71,80,90,112,140,160MG形 (MG2以降)
PAC-KE80JAF形	PAC-KE80KS	高性能フィルター ・ PAC-KE31,41PAF ・ PAC-KE33,43PAF ・ PAC-KE34,44PAF	PAC-KE55WTB PAC-KE59WTB PAC-KE57WTB	
PAC-KD60JAF形	—	ロングライフフィルター ・ PAC-KF04LAF ・ PAC-KF05LAF ・ PAC-KF06LAF ロングライフフィルター (清潔Vフィルター) ・ PAC-KF07LAF ・ PAC-KF08LAF ・ PAC-KF09LAF	PAC-KF51TB PAC-KF52TB PAC-KF53TB	天井埋込 ・ PE-RP50,56,63,71,80,112,140,160DA形 (DA7以降)
PAC-KF70JAF形	PAC-KF70KS	高性能フィルター ・ PAC-KF11,21PAF ・ PAC-KF12,22PAF ・ PAC-KF13,23PAF 高性能フィルター ・ PAC-KF10,20PAF ・ PAC-KF11,21PAF ・ PAC-KF12,22PAF ・ PAC-KF13,23PAF	PAC-KF50TB PAC-KF51TB PAC-KF52TB PAC-KF53TB PAC-KD50STB PAC-KD51STB PAC-KD52STB PAC-KD53STB	
PAC-KE71JAF形	—	ロングライフフィルター ・ PAC-KF85LAF 高性能フィルター ・ PAC-KF35,45PAF	PAC-KE95TB PAC-KE58WTB	天井埋込 ・ PEFY-P224,280MG形 (MG2以降) ・ PEFY-P224,280SMG形 ・ PE-RP224,280EA形 (EA以降)

3. 取付作業

⚠ 注意

作業する場合は保護具を身に付けること。

- けがのおそれあり。



指示を
実行

取付場所に取り付けられる状態になりましたら、取付作業を行ってください。

3-1. フィルター切断寸法

下表に従って、フィルターを切断してください。

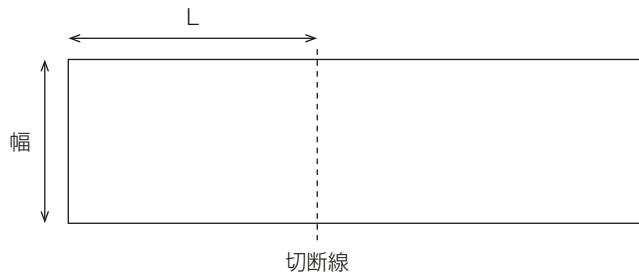

■ PAC-KW60JAF 形

適用機種 (室内ユニット)	個数	L (mm)
PLFY-P22,28,36,45LMG 形 PL-RP40LA 形	1	730
PLFY-P56,71LMG 形 PL-RP45,50,56,63,71,80LA 形	1	900
PLFY-P80,90,112,140LMG 形 PL-RP112,140,160LA 形	2	685

※ LMG 形：LM-G 以降、LA 形：LA9 以降

※ LMG3 以前の P140 形は対応していません。

■ PAC-KD60JAF 形

適用機種 (室内ユニット)	個数	L (mm)
PDFY-P22,28,36GMG 形	2	320
PE-RP50,56DA 形	1	320
PD-RP40,50,56GA 形 PDFY-P45,56GMG 形	1	520
PE-RP63,71,80DA 形 PD-RP63,71,80GA 形 PDFY-P71,80,90GMG 形	2	520
PE-RP112,140,160DA 形 PD-RP112,140,160GA 形 PDFY-P112,140GMG 形	1	320
	2	520

※ DA 形：DA7 以降、GA 形：GA8 以降、GMG 形：GMG3 以降

■ PAC-KF60JAF形

フィルターを切断せずに、そのまま使用できます。

■ PAC-KE70JAF形

適用機種 (室内ユニット)	個数	L (mm)
PEFY-P45,56,71MG形	1	640
PEFY-P80,90MG形	1	940
PEFY-P112,140,160MG形	1	1140

※ MG2以降

■ PAC-KE80JAF形

適用機種 (室内ユニット)	個数	L (mm)
PEFY-P45,56,71MG形	1	590
PEFY-P80,90MG形	1	290
	1	590
PEFY-P112,140,160MG形	1	490
	1	596

※ MG2以降

■ PAC-KF70JAF形

適用機種 (室内ユニット)	個数	L (mm)
PDFY-P22,28,36GMG形	2	310
PE-RP50,56DA形	1	310
PD-RP40,50,56GA形	1	510
PDFY-P45,56GMG形		
PE-RP63,71,80DA形	2	510
PD-RP63,71,80GA形		
PDFY-P71,80,90GMG形		
PE-RP112,140,160DA形	1	310
PD-RP112,140,160GA形	2	510
PDFY-P112,140GMG形		

※ DA形：DA7以降、GA形：GA8以降、GMG形：GMG3以降

■ PAC-KE71JAF形

適用機種 (室内ユニット)	個数	L (mm)
PEFY-P224,280MG形	2	590
PEFY-P224,280SMG形		
PE-RP224,280EA形		

※ MG形：MG2以降、EA形：EA以降

3-2. 取付作業

【お願い】

- ・ アレル除菌フィルターを標準フィルター、ロングライフフィルター、高性能フィルターの吸込一次側に取り付けてください。除菌フィルターがファンにからみつき、異音やファンロックする原因になります。

■ PAC-KW60JAF形

手順

1. ロングライフフィルターを取り外す。
2. アレル除菌フィルター（同梱部品D-1）とロングライフフィルターを挟むように、マグネット（別売部品P-1）を取り付ける。
3. フィルターを取り付ける。

適用機種	マグネット 使用個数
PLFY-P22,28,36,45LMG形 PL-RP40LA形	12
PLFY-P56,71LMG形 PL-RP45,50,56,63,71,80LA形	12
PLFY-P80,90,112,140LMG形 ^{※2} PL-RP112,140,160LA形	24

※1 LMG形：LM-G以降、LA形：LA9以降
 ※2 LMG3以前のP140形は対応していません。

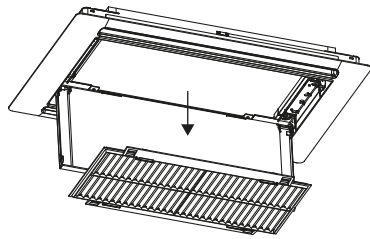

手順1

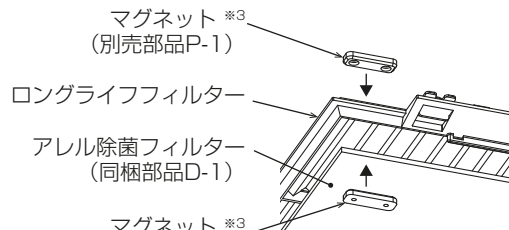

手順2

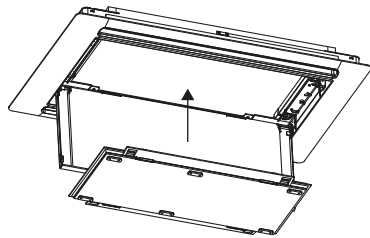

手順3

※3 マグネットは、ザグリ穴がある面が向かい合わせになるように取り付けます。

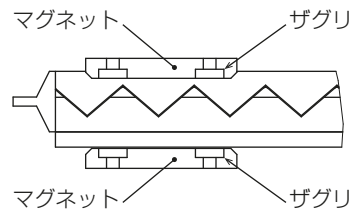

■ PAC-KD60JAF形

[1] 標準フィルターの場合

説明図は、後吸込方式の場合です。下吸込方式の場合も同様に作業して取り付けます。

手順

1. ロングライフフィルターを取り外す。
2. ロングライフフィルターに面ファスナー（同梱部品D-2）を貼り付け、アレル除菌フィルター（同梱部品D-1）を取り付ける。
3. フィルターを取り付ける。

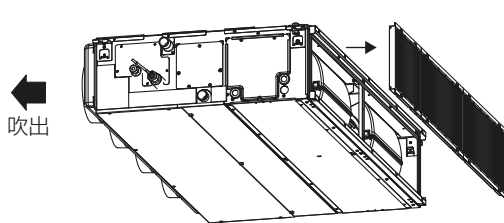

手順1

面ファスナー^{※1}
（同梱部品D-2）

←
吸込

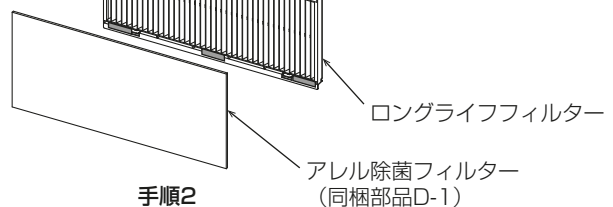

手順2

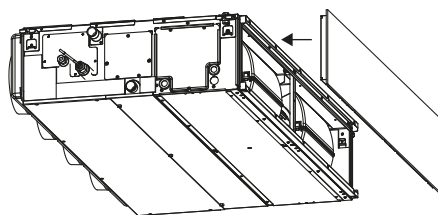

手順3

※1 面ファスナーは、ロングライフフィルターのツマミの部分
を避けて貼り付けてください。

[2] 別売ロングライフフィルターの場合

手順

1. ロングライフフィルターに面ファスナー（同梱部品D-2）を貼り付け、アレル除菌フィルター（同梱部品D-1）を取り付ける。

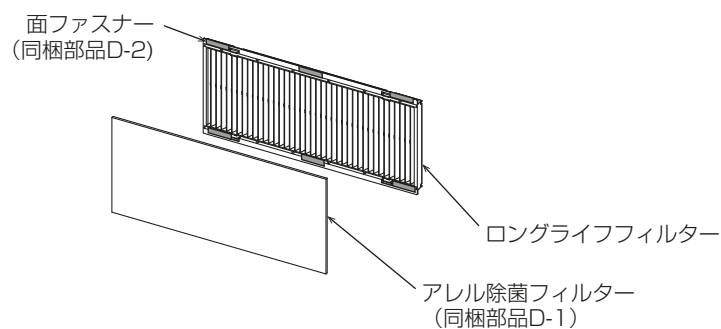

■ PAC-KF60JAF形

説明図は、後吸込方式の場合です。下吸込方式の場合も同様に作業して取り付けます。

手順

1. フィルターフランジに面ファスナー（同梱部品D-2）を貼り付け、アレル除菌フィルターを取り付ける。

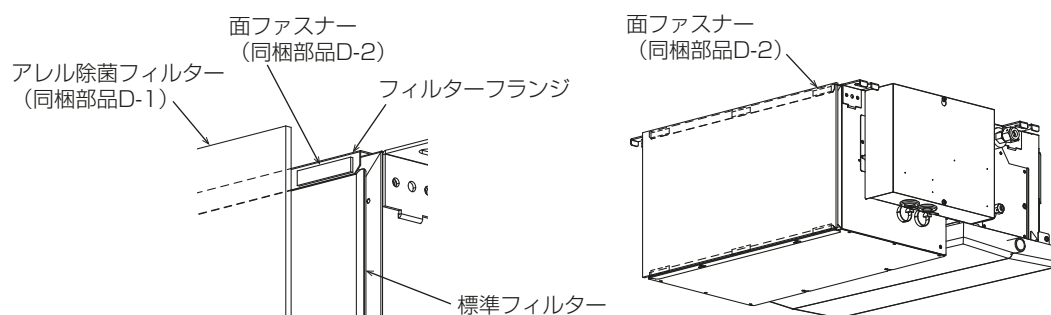

■ PAC-KE70JAF形

手順

1. 次の図のように面ファスナー（同梱部品D-2）をロングライフフィルターに貼り付ける。

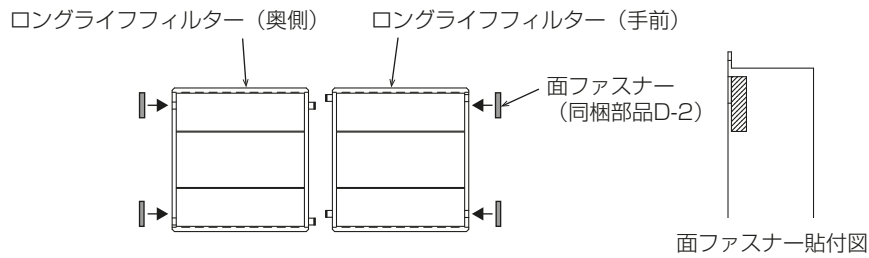

2. 奥側のロングライフフィルターにアレル除菌フィルター（同梱部品D-1）を取り付け、フィルターボックスに差し込む。

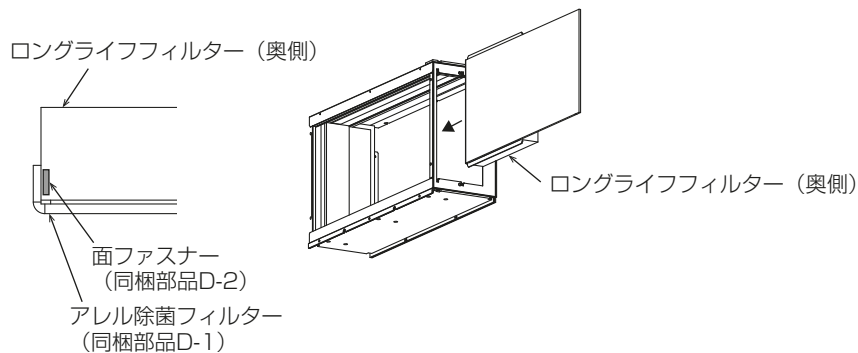

3. 手前側のロングライフフィルターを差し込み、アレル除菌フィルターを折り曲げて面ファスナーに貼り付ける。

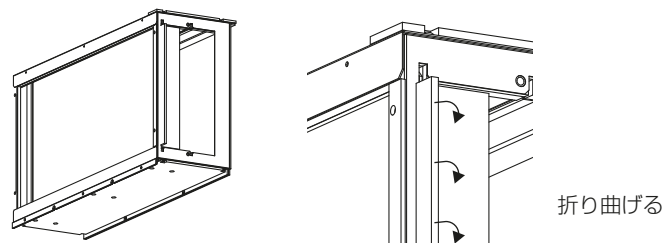

■ PAC-KE80JAF形

手順

1. 次の図のようにアレル除菌フィルター（同梱部品D-1）を高性能フィルター内側に入れ込み、ワイヤー（別売部品P-2）で固定する。

高性能フィルター形名	ワイヤー使用個数
PAC-KE31,41PAF	2
PAC-KE33,43PAF	3
PAC-KE34,44PAF	4

高性能フィルター（幅300mm）の場合

高性能フィルター（幅500,600mm）の場合

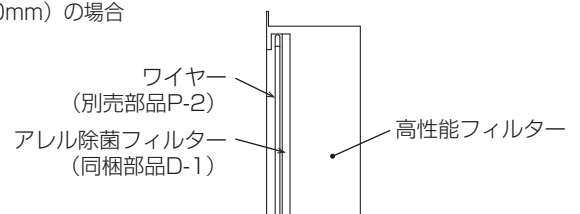
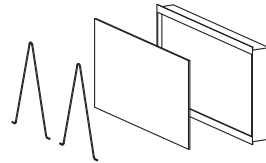
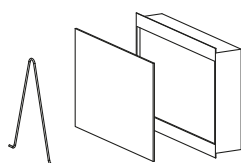

■ PAC-KF70JAF形

手順

- 次の図のようにアレル除菌フィルター（同梱部品D-1）を高性能フィルター内側に入れ込み、ワイヤー（別売部品P-3）で固定する。

高性能フィルター形名	ワイヤー 使用個数
PAC-KF10,20PAF	2
PAC-KF11,21PAF	3
PAC-KF12,22PAF	4
PAC-KF13,23PAF	5

高性能フィルター（幅320mm）の場合

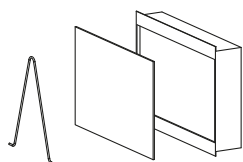

高性能フィルター（幅520mm）の場合

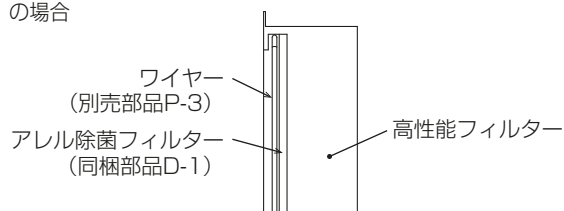
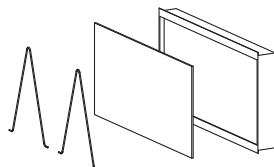

■ PAC-KE71JAF形

[1] 高性能フィルターの場合

手順

- 高性能フィルターに面ファスナー（同梱部品D-2）を貼り付け、アレル除菌フィルター（同梱部品D-1）を取り付ける。

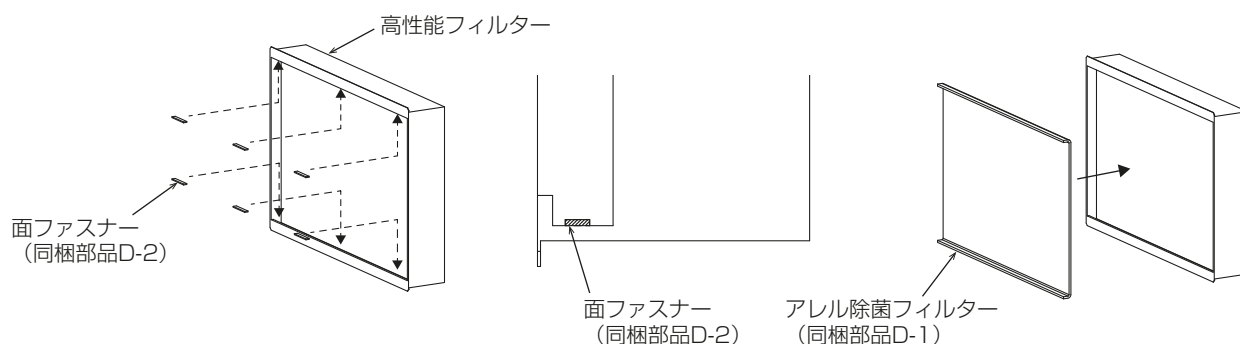

[2] ロングライフフィルターの場合

手順

- ロングライフフィルターに面ファスナー（同梱部品D-2）を貼り付け、アレル除菌フィルター（同梱部品D-1）を取り付ける。

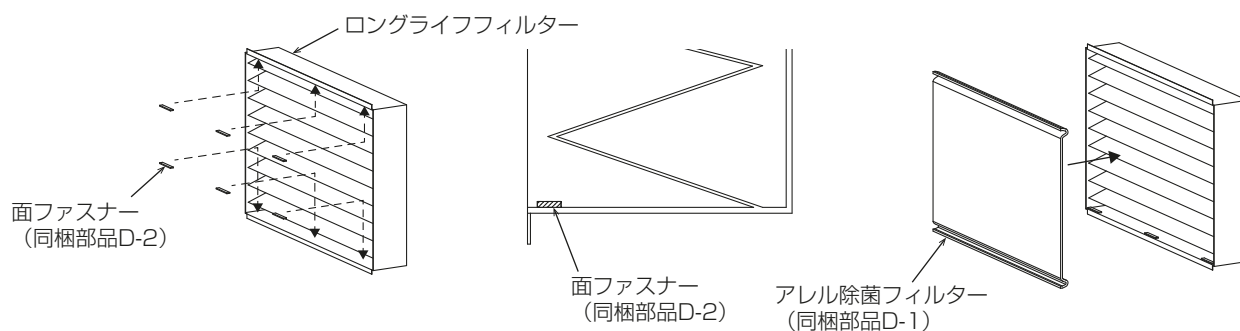

4. 取付作業後の確認

取付作業が完了しましたら、下表に従ってもう一度点検してください。
不具合がありましたら必ず直してください。(機能が発揮できないばかりか、安全性が確保できません。)

4-1. 取付作業のチェックリスト

No.	チェック項目	チェック欄
1	フィルターは固定されていますか。 (不備がある場合、ごみが詰まり故障のおそれがあります)	
2	作業の漏れはありませんか。	
3	「安全のために必ず守ること」を確認しましたか。	

5. 試運転

お客様立ち会いで試運転を行ってください。

5-1. 試運転の準備

取付要領に従ってフィルターを取り付けてください。

5-2. 試運転の方法 (設定時の動作)

運転を実施し、フィルターが振動しないか、およびフィルターが外れていないか確認してください。

6. 室内ユニットの設定変更

6-1. 風量アップの設定

アレル除菌フィルター取付時には設定してください。

風量の設定をしない場合、風量が低下し、能力の低下および露たれなどが発生するおそれがあります。

6-1-1. 室内ユニット形名PLFY-P22～140LMG4以降の場合

- 別売部品組込・高天井について

別売のアレル除菌フィルターおよび吹き分けプレート(7:3)、加湿器を組み込む場合や、高天井の場合は、制御基板上のスイッチ(SW21-1,2,5)またはリモコンによる機能選択で設定が必要となります。

(対象リモコン: PAR-32MA以降、PAR-F30ME以降)

お願い

- 別売部品組込・高天井設定をリモコンで設定した場合、最新操作を優先するため、制御基板上のスイッチ設定と実際の設定は異なる場合があります。最新の設定を確認する場合は、リモコンから確認してください。

手順

1. 設定方法(スイッチ設定または機能選択)を確認し選択する。

設定の手順、操作方法はリモコンに付属の説明書および下記手順に従ってください。

設定方法(スイッチ設定または機能選択)により、機能設定No.32(スイッチ設定/機能選択切替)を変更する。

- ・スイッチから設定する場合【初期設定】・・・機能設定No.32の設定値を『1』にする。
- ・リモコンから設定する場合・・・機能設定No.32の設定値を『2』にする。

スイッチ設定/ 機能選択切替	機能設定 No.	初期設定	チェック欄
	No.32		
スイッチ設定	1	○	
機能選択	2		

2. 設定番号一覧表から設定番号を確認する。

下表の設定番号一覧から別売部品組合せにより設定番号を確認する。

設定番号一覧表

		別売部品組合せ						
別売部品	ロングライフフィルター	○	○	○	○	○		
	アレル除菌フィルター	○	○	○	○	○		
	吹き分けプレート (7:3)		○	○				
	加湿器	1台取付け			○	○		
		2台取付け				○		
設定番号	低天井	リモコン設定	No.08	1	1	2	3	3
			No.10	2	2	2	1	1
		スイッチ設定番号		②	④	⑤	③	③
		チェック欄						
	標準	リモコン設定	No.08	3	2	3	1	1
			No.10	1	2	2	2	2
		スイッチ設定番号		③	⑤	⑥	④	④
		チェック欄						
	高天井 3.0m	リモコン設定	No.08	1	3	-	2	2
			No.10	2	2	-	2	2
		スイッチ設定番号		④	⑥	-	⑤	⑤
		チェック欄						
	高天井 3.3m	リモコン設定	No.08	2	-	-	3	3
			No.10	2	-	-	2	2
		スイッチ設定番号		⑤	-	-	⑥	⑥
		チェック欄				-		
	高天井 3.5m	リモコン設定	No.08	3	-	-	-	-
			No.10	2	-	-	-	-
		スイッチ設定番号		⑥	-	-	-	-
		チェック欄			-	-		
高天井 3.5m 以上	リモコン設定	No.08	-	-	-	-	-	
		No.10	-	-	-	-	-	
	スイッチ設定番号		-	-	-	-	-	
	チェック欄			-	-	-	-	

お知らせ

- ・ 別売部品の組合せによっては、高天井設定ができません。
- ・ アレル除菌フィルターは、高性能フィルターやパワー脱臭フィルターとの併用はできません。

3. 制御基板上のスイッチにより設定する場合

お願い

- ・ 室内ユニットの電源を OFF 状態で実施してください。

制御基板上のスイッチ (SW21-1,2,5) を「設定番号一覧表」で選択したスイッチ設定番号に該当する設定に変更する。

設定例：ロングライフフィルター＋アレル除菌フィルターを組み合わせた場合（標準）
SW21-1『ON』、SW21-2『OFF』、SW21-5『OFF』に設定する（スイッチ設定③）。

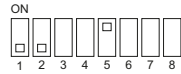
スイッチ 設定番号	アドレス基板上的設定			スイッチ図 (SW21)	初期出荷設定	チェック欄
	SW21-1	SW21-2	SW21-5			
①	OFF	ON	OFF		—	
②	OFF	OFF	OFF		○	
③	ON	OFF	OFF		—	
④	OFF	ON	ON		—	
⑤	OFF	OFF	ON		—	
⑥	ON	OFF	ON		—	

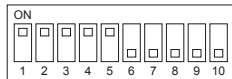

スイッチの見方例：左記スイッチは1～5がON、6～10がOFFを示します。

4. リモコンにより設定する場合（対象リモコン：PAR-32MA以降、PAR-F30ME以降）

リモコンの機能選択より、機能設定No.08および機能設定No.10を選択し、「設定番号一覧表」に従い機能設定値を変更する。

設定例：ロングライフフィルター＋アレル除菌フィルターを組み合わせた場合（標準）

機能設定No.32の設定値を『2』にする。機能設定No.08を『3』、機能設定No.10を『1』に設定する。

お願い

- ・ 機能選択により室内ユニットの機能を変更した場合は、すべての設定内容を表のチェック欄に記入してください。

6-1-2. 室内ユニット形名PLFY-P22～112LMG3以前の場合

室内ユニット制御箱内の基板上的のディップスイッチ SW5 をONにしてください。

6-1-3. 室内ユニット形名 PL-RP40～160LA13 以降の場合

- 別売部品組込・高天井について
別売のアレル除菌フィルターおよび吹き分けプレート（7：3）、加湿器を組み込む場合や、高天井の場合は、リモコンによる機能選択で設定が必要となります。
（対象リモコン：PAR-32MA 以降）

お願い

- 最新の設定を確認する場合は、リモコンから確認してください。

手順

- 設定方法（機能選択）を確認する。
設定の手順、操作方法はリモコンに付属の説明書および下記手順に従ってください。
- 設定番号一覧表から設定番号を確認する。
下表の設定番号一覧から別売部品組合せにより設定番号を確認する。

設定番号一覧表

		別売部品組合せ						
別売部品	ロングライフフィルター	○	○	○	○	○		
	アレル除菌フィルター	○	○	○	○	○		
	吹き分けプレート（7：3）		○	○				
	加湿器	1台取付け			○	○		
	2台取付け					○		
設定番号	低天井	リモコン設定	No.08	3	2	3	1	1
			No.10	1	2	2	2	2
		チェック欄						
	標準	リモコン設定	No.08	1	3	1	2	2
			No.10	2	2	3	2	2
		チェック欄						
	高天井 3.0m	リモコン設定	No.08	2	1	-	3	3
			No.10	2	3	-	2	2
		チェック欄						
	高天井 3.3m	リモコン設定	No.08	3	-	-	1	1
			No.10	2	-	-	3	3
		チェック欄				-		
	高天井 3.5m	リモコン設定	No.08	1	-	-	-	-
			No.10	3	-	-	-	-
		チェック欄			-	-		
	高天井 3.5m 以上	リモコン設定	No.08	-	-	-	-	-
No.10			-	-	-	-	-	
チェック欄				-	-	-	-	

- ※1 別売部品の組合せによっては、高天井設定ができません。
- ※2 アレル除菌フィルターは、高性能フィルターやパワー脱臭フィルターとの併用はできません。

- リモコンにより設定する。（対象リモコン：PAR-32MA 以降）
リモコンの機能選択より、機能設定 No.08 および機能設定 No.10 を選択し、「設定番号一覧表」に従い機能設定値を変更する。
設定例：ロングライフフィルター＋アレル除菌フィルターを組み合わせた場合（標準）
機能設定 No.08 を『1』、機能設定 No.10 を『2』に設定する。

お願い

- 機能選択により室内ユニットの機能を変更した場合は、すべての設定内容を表のチェック欄に記入してください。

6-1-4. 室内ユニット形名 PL-RP40～80LA12 以前の場合

室内ユニットのリモコンによりモード番号“08”または“10”を選択し、下表により設定番号を変更してください。

詳しくは、室内ユニットの据付工事説明書に従ってください。

モード番号		機能設定 No.08 (風量)	機能設定 No.10 (オプション組込)
設定番号	ロングライフフィルター+アレル除菌フィルター	1	2
	初期設定状態 (工場出荷時)	2	1

6-1-5. 室内ユニット形名 PL-RP112～160LA12 以前の場合

室内ユニットのリモコンによりモード番号を“10”，設定番号を“2”に設定してください。

6-2. 機外静圧切替について

- アレル除菌フィルターを組み込むと取得可能な機外静圧が変わります。必要に応じ静圧設定を再設定してください。
(アレル除菌フィルター組込時の取得機外静圧低下分については、技術資料の送風機特性線図に記載している負荷カーブを参照してください)
風量を調整しない場合、風量が低下し、能力の低下および露たれなどが発生するおそれがあります。

7. お手入れ

6か月に1度を目安に清掃してください。

手順

1. アレル除菌フィルターを「3-2. 取付作業(11ページ)」と逆の手順で取り外す。
 2. アレル除菌フィルターをつけ置き洗いする。
 - ・ 汚れがひどいときは中性洗剤を溶かしたぬるま湯ですすいでください。
 - ・ 熱い湯(約50℃以上)で洗わないでください。変形することがあります。
 - ・ タワシで洗ったり、もみ洗いをしたり、フィルター面に力を加えて洗わないでください。
 3. つけ置き洗いをした後は、日陰でよく乾かす。
 - ・ 直射日光や直接火にあてて乾かさないでください。変形することがあります。
 - ・ 清掃した場合、縮みやヨレができる場合があります。
- ※ 1年を目安に新しいものと交換してください。

8. お客様への説明

- ・ この取付説明書に従って、正しい使い方をご説明ください。とくに「安全のために必ず守ること」の項は、安全に関する重要な注意事項を記載していますので、必ず守るようにご説明ください。
- ・ お使いになる方が不在の場合は、オーナー様・ゼネコン関係者様や建物の管理人様にご説明ください。
- ・ この取付説明書は、取付け後お客様にお渡しください。
- ・ お使いになる方が代わる場合は、この取付説明書を新しくお使いになる方にお渡しください。

MEMO

三菱電機冷熱相談センター

0037-80-2224(フリーボイス)/073-427-2224(携帯電話対応)

FAX(365日・24時間受付)

0037(80)2229(フリーボイス)・073(428)-2229(通常FAX)

三菱電機株式会社

本社 〒100-8310 東京都千代田区丸の内2-7-3 (東京ビル)
冷熱システム製作所 〒640-8686 和歌山市手平6-5-66

2021年2月作成

WT09798X01