

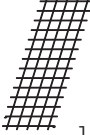







1 箱の中には下記の物が入っています。作業を始める前にご確認ください。

① ガードA-1	② ガードA-2	③ ガードB-1	④ ガードB-2	⑤ ガードC	⑥ 固定金具A	⑦ 固定金具B	⑧ 固定金具C	⑨ 固定金具D	⑩ 固定金具E	⑪ M4タッピンネジ	⑫ M5タッピンネジ
											
1個	1個	1個	1個	1個	2個	6個	2個	2個	1個	35個 (内5個予備)	4個 (内2個予備)

2 下記手順で下面防護網をユニットに取り付けてください。

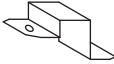
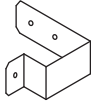
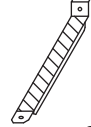
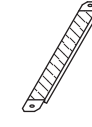
- 1) ユニットのパネル (図 1) を取り外してください。  
(つまみネジ 4 箇所取り外し)
- 2) ⑥固定金具 A をユニット奥に引っ掛け、  
⑫M5 タッピンネジでユニットに取り付けてください。
- 3) ⑦~⑩固定金具 B ~ E を  
⑪M4 タッピンネジでユニットに取り付けてください。
- 4) ①~⑤ガードを⑪M4 タッピンネジで固定金具及び  
ユニットに取り付けてください。(図 2)
- 5) ユニットのパネルを元通りに取付けてください。

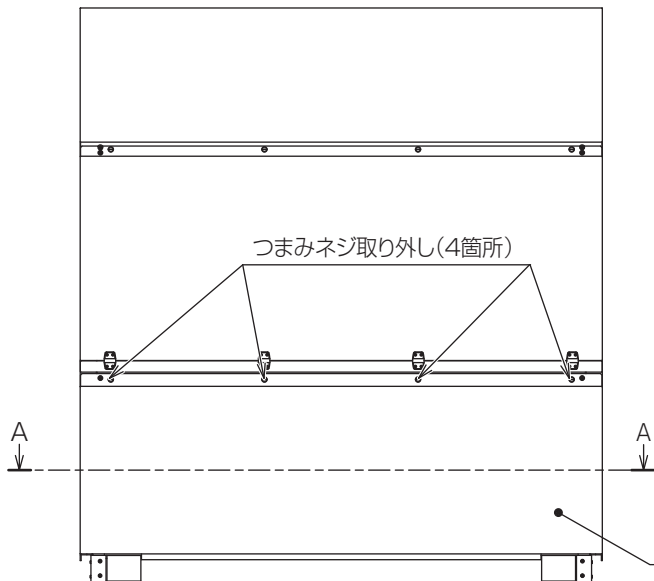
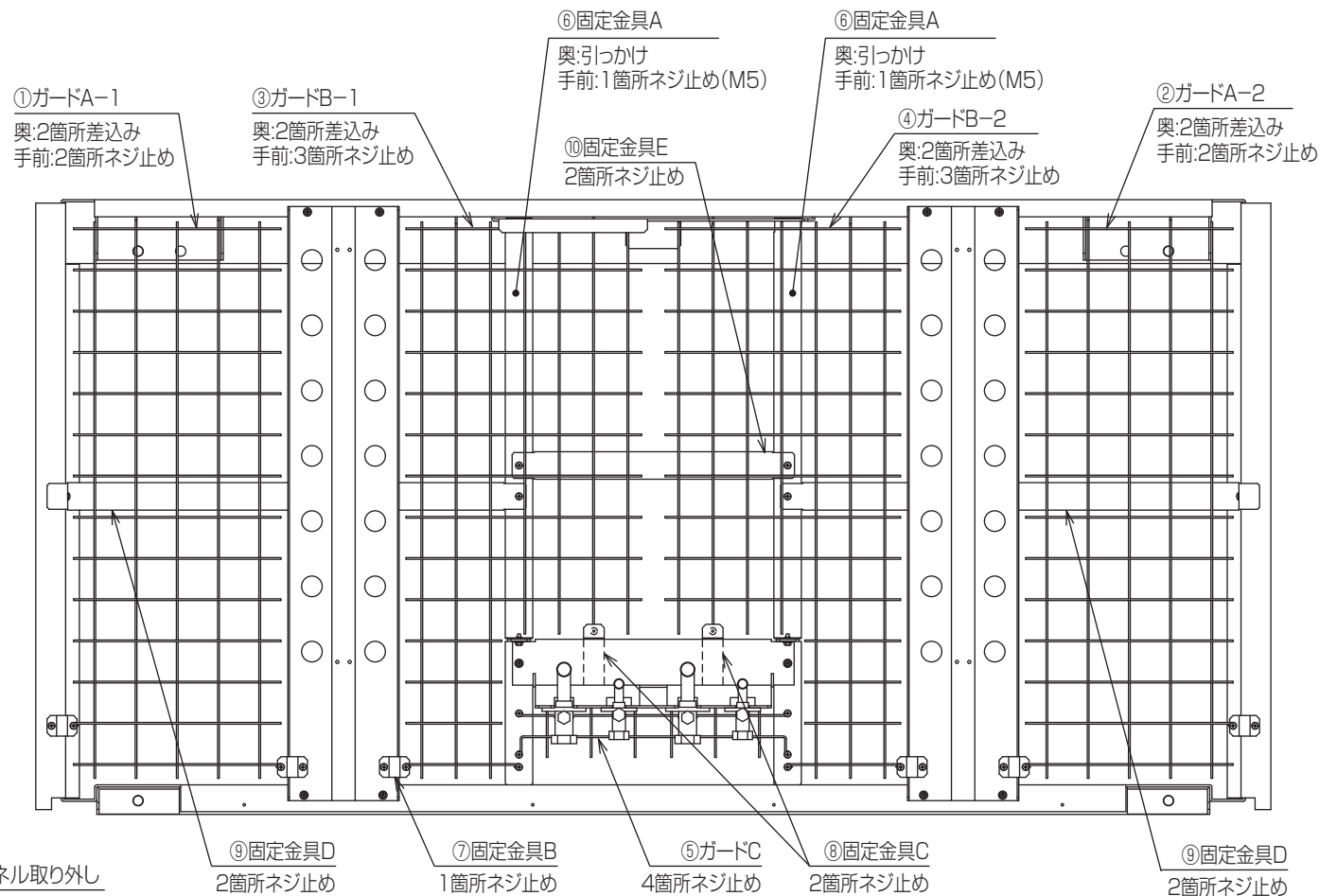

図1.ユニット前面図

図2.断面図A-A(拡大図)