

1 設置スペース(周囲必要空間)

下図は基本例を示します。
詳細につきましては工事マニュアル等の
技術資料を参照願います。

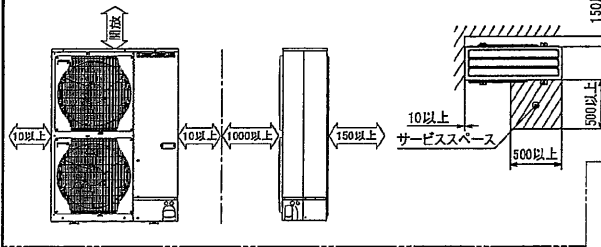

2 サービススペース

サービススペースは下図の
寸法が必要になります。

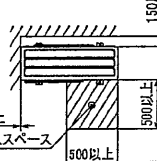

3 基礎ボルト

M10の基礎ボルトでユニットの据付足を
4ヶ所強面に固定してください。
(基礎ボルト、座金、ナットは現地手配です。)

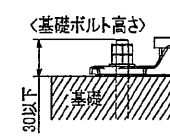

4 配管・配線取入れ方向

配管、配線接続は、
前面、右側面、後面、下面の
4方向から取入れできます。

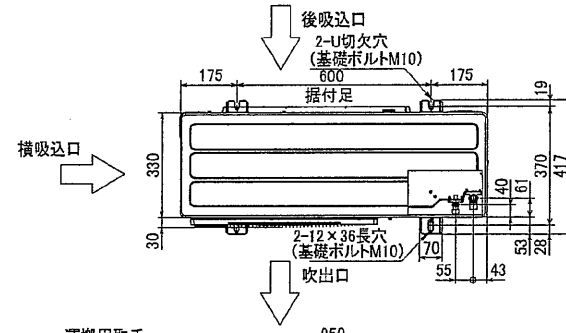

記号説明

- ①...冷媒ガス配管接続口(フレア接続) $\phi 15.88$ (5/8F)
- ②...冷媒液配管接続口(フレア接続) $\phi 9.52$ (3/8F)
- ※1...ストップバルブの接続先端寸法を示します。

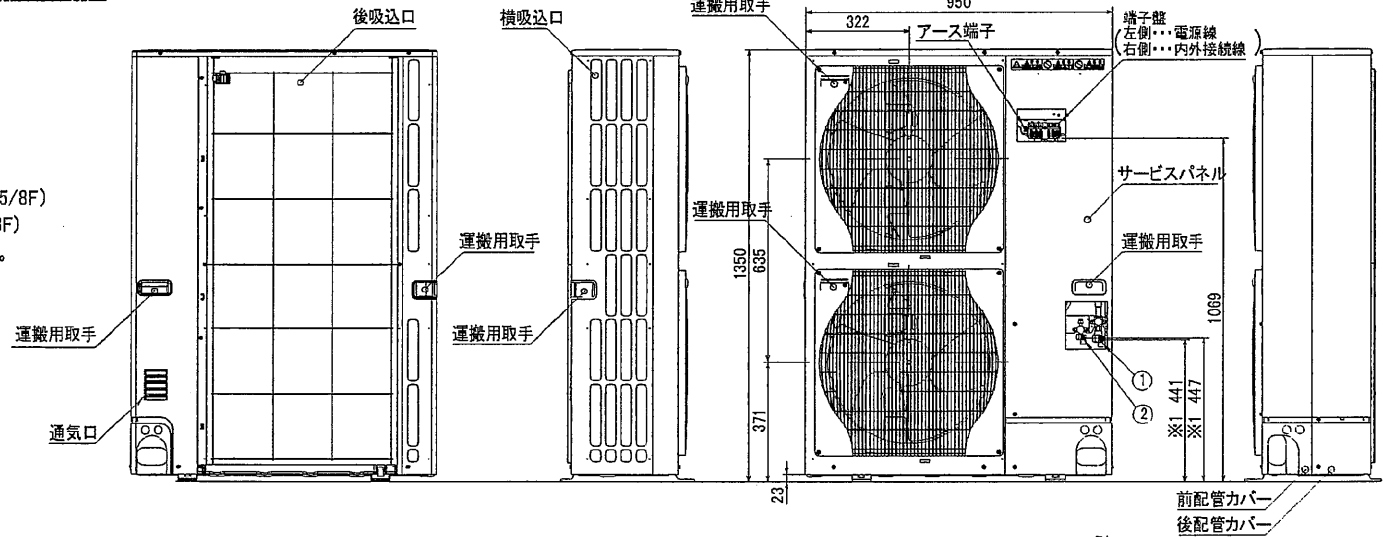

配管ロックアウト穴詳細

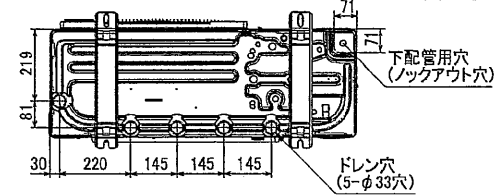
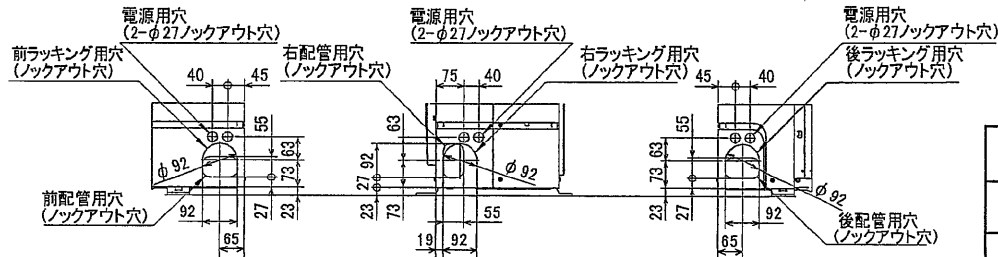

BK01413

単位	スケール	作成日	形名	MDU-P160A-C(-BS(G))		
mm	NTS	2006-4-14	パッケージエアコン室外ユニット外形図			
三菱電機株式会社			図番	7DYZRA	副番	記号
			(形名コード)			

MDU-P160A-C形 電気配線図

記号説明

記号	名称
TB1	端子台(電源、内外接続線)
MC	圧縮機用電動機
MF1, 2	送風機用電動機
OT 2	送風機感動作コンデンサ
21S4	四方弁
52C	52Cリレー
TH3	サーミスタ(室外配管温度)
TH4	サーミスタ(吐出口温度)
TH6	サーミスタ(室外-排気温度)
TH7	サーミスタ(外気温度)
TH8	サーミスタ(放熱板温度)
LEV	電子膨張弁
DCL	リアクトル
P.B.	パワー基板
TABR	接続端子<R相>
TABS	接続端子<S相>
TABT	接続端子<T相>
TABU	接続端子<U相>
TABV	接続端子<V相>
TABW	接続端子<W相>
SC-P1, P2	ネジ接続<直流母線電源P側>
CN2	コネクタ<制御基板接続(電源、通信)>
CN3	コネクタ<放熱板サーミスタ>
CN4	コネクタ<制御基板接続(通信)>
CN5	コネクタ<制御基板接続(一次電流)>
CN6	コネクタ<制御基板接続(電源)>
US1, 2, 3	ダイオードブリッジ
IPM	インバータモジュール
C.B.	制御基板
F1	ヒューズ<6.3A>
F2	ヒューズ<6.3A>
F3	ヒューズ<6.3A>
F4	ヒューズ<6.3A>
SW1	スイッチ<制御リモコン受信アンプ>
SW4	スイッチ<送風機>
SW5	スイッチ<機器切替>
SW7	スイッチ<機器設定>
SW8	スイッチ
SW10	スイッチ
SWP	スイッチ<ポンプダウン>
CN31	コネクタ<応急運転>
TRANS	制御電源トランス
LED1, LED2	発光ダイオード<運転点検表示>
CN5	コネクタ<内外接続線(S2, S3)>
CNAC	コネクタ<交流電源>
CNDC	コネクタ<パワー基板接続(電源)>
CN2	コネクタ<パワー基板接続(通信)>
CN4	コネクタ<パワー基板接続(通信)>
TH3	コネクタ<サーミスタ>
TH4	コネクタ<サーミスタ>
TH6/7	コネクタ<サーミスタ>
MF1, 2	コネクタ<MF1, 2>
21S4	コネクタ<四方弁>
52C	コネクタ<52C接続>
SS	コネクタ<オプション接続>
LEV-A	コネクタ<電子膨張弁>
CNM	コネクタ<制御サービス接続キット>
CNMNT	コネクタ<制御M-NETアダプター接続(制御信号)>
CNMNT	コネクタ<制御M-NETアダプター接続(電源)>
CNDM	コネクタ<オプション接続(低電入力)>
CNS1	コネクタ<オプション接続(信号出力)>
X51-53	リレー
LC51, 52	ソリッドステートリレー<MF1, 2>
N.F.	ノイズフィルター基板
R1, R0	接続リード<R相>
S1, S0	接続リード<S相>
T1, T0	接続リード<T相>
E1	接続リード<アース>
CNAC1	コネクタ<制御基板接続(電源)>
CNAC2	コネクタ<制御基板接続(電源)>
CN5	コネクタ<パワー基板接続(一次電流)>
CN6	コネクタ<52Cリレー>
F1	ヒューズ<30A>
F2	ヒューズ<30A>
F3	ヒューズ<30A>
F4	ヒューズ<30A>

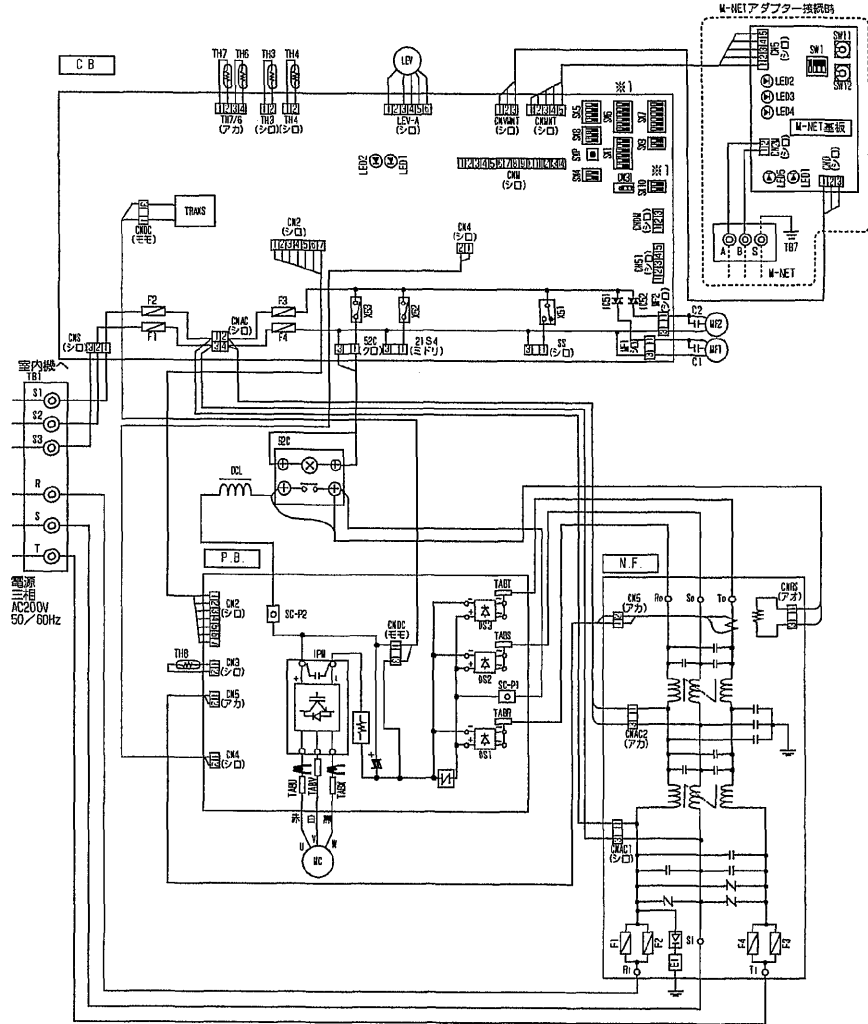

※1 機種設定 1:ON 0:OFF

機種名	SW6	SW10
MDU-P160	1 0 0 0 0 1 0 1	1 0 1

運転点検表示 制御基板のLED1およびLED2により以下の運転、点検表示をします。
LED1が点灯しない場合：基板に電源が供給されていません。

	LED1(ミドリ)	LED2(アカ)	内容	コード	
電源投入時	電源有=点灯 電源無=消灯	点灯		- ← (点滅)	
通常時	電源有=点灯 電源無=消灯	運転=点灯 停止=消灯		C5, H7等 運転状態表示	
異常時 (点滅します)	1回点滅	2回点滅	コネクタ2本以上オープン	F9	
	2回点滅	1回点滅	内外接続線誤配線	EA, EB, EC	
	2回点滅	2回点滅	内外通信異常	E6~E9	
	3回点滅	3回点滅	リモコン通信異常	E0, E3~E5	
	4回点滅	4回点滅	組合せ異常, 未定義異常	EE, EF	
	5回点滅	5回点滅	シリアル通信異常	Ed	
	3回点滅	1回点滅	1回点滅	吐出温度異常, 冷媒不足異常	U2
		2回点滅	2回点滅	低圧圧力異常	UL
		3回点滅	3回点滅	冷房過昇保護	Ud
		4回点滅	4回点滅	圧縮機過電流遮断(過負荷, ロック) 電流センサ異常(P.B.) 圧縮機過電流遮断異常	U6, UF UH UP
5回点滅	5回点滅	吐出管/サーミスタ(TH4)のオープン/ショート	U3		
6回点滅	6回点滅	室外サーミスタ(TH3/TH6)のオープン/ショート	U4		
7回点滅	7回点滅	放熱板温度異常	U5		
			電圧異常, T相欠相, 電流センサ異常	U9	

サービス時のお願

- △ 警告 元電源をOFFにした時、主コンデンサに充電されている電圧 [280V] は、[約2分]程度で20Vまで低下します。(入力電圧200V) 取り扱い時には、室外基板上のLED1(ミドリ)が消灯したことを確認したのち、1分以上の時間を置いてください。
- 室外基板不良以外の可能性がありますので、サービスマニュアルに従った確認・処置を行い、見込み交換は絶対に行わないでください。

R67V330L01

図番	MDUP160A3-DE	副番
----	--------------	----