

外気取入フランジ<別売部品>

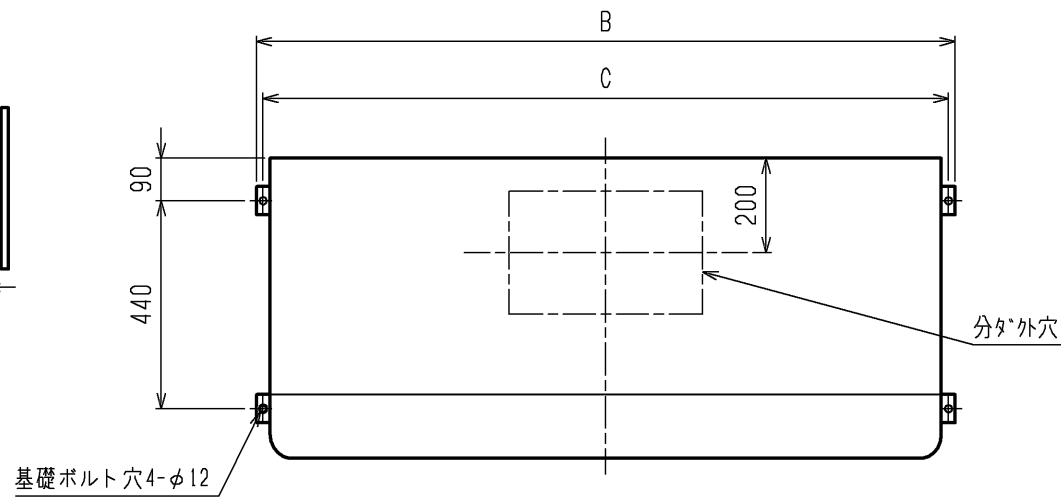

分ダクト穴詳細部

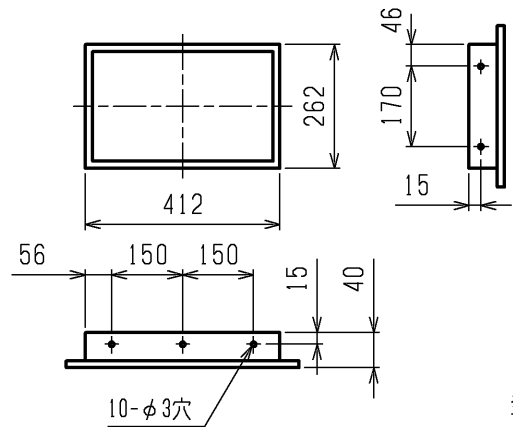
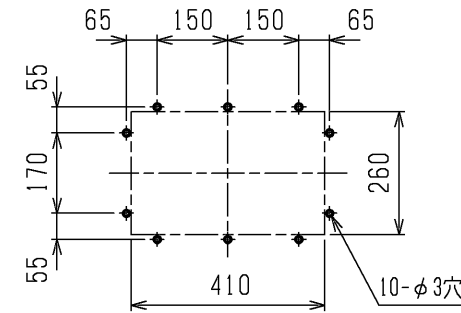

通風・サービススペース

通常最低限必要な寸法を示します。

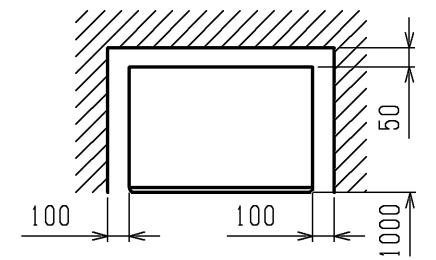

配管・配線等の据付工事のスペースは別途確保してください。

プレナム室<別売部品>  
PAC-CC84・85PL

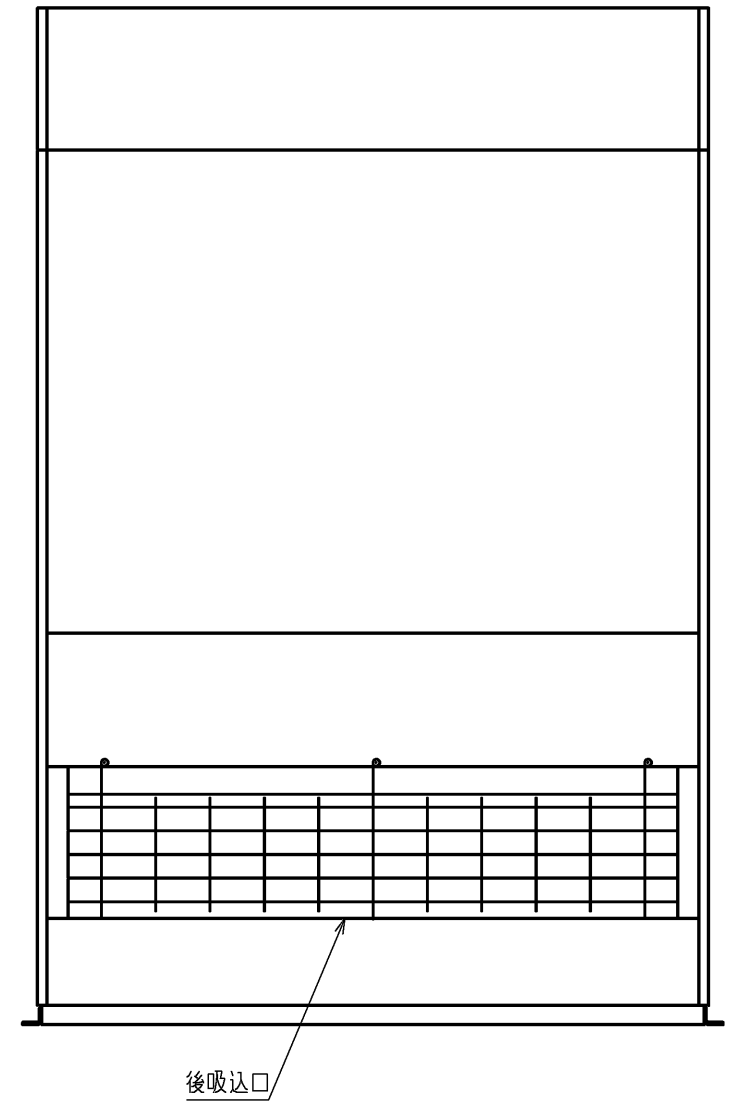
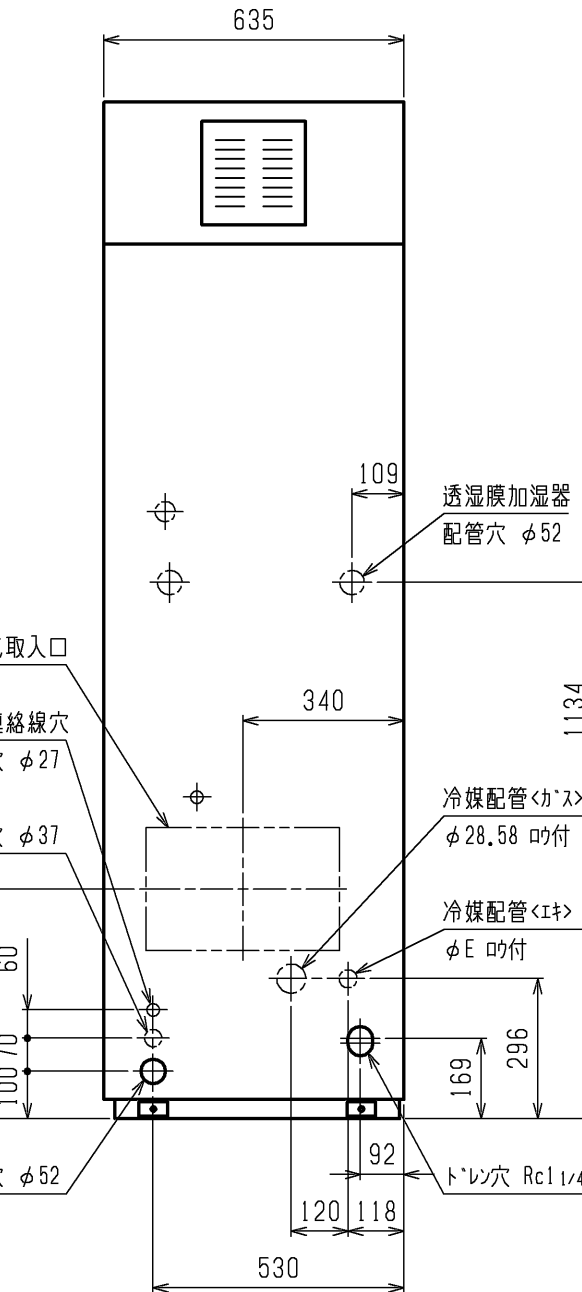
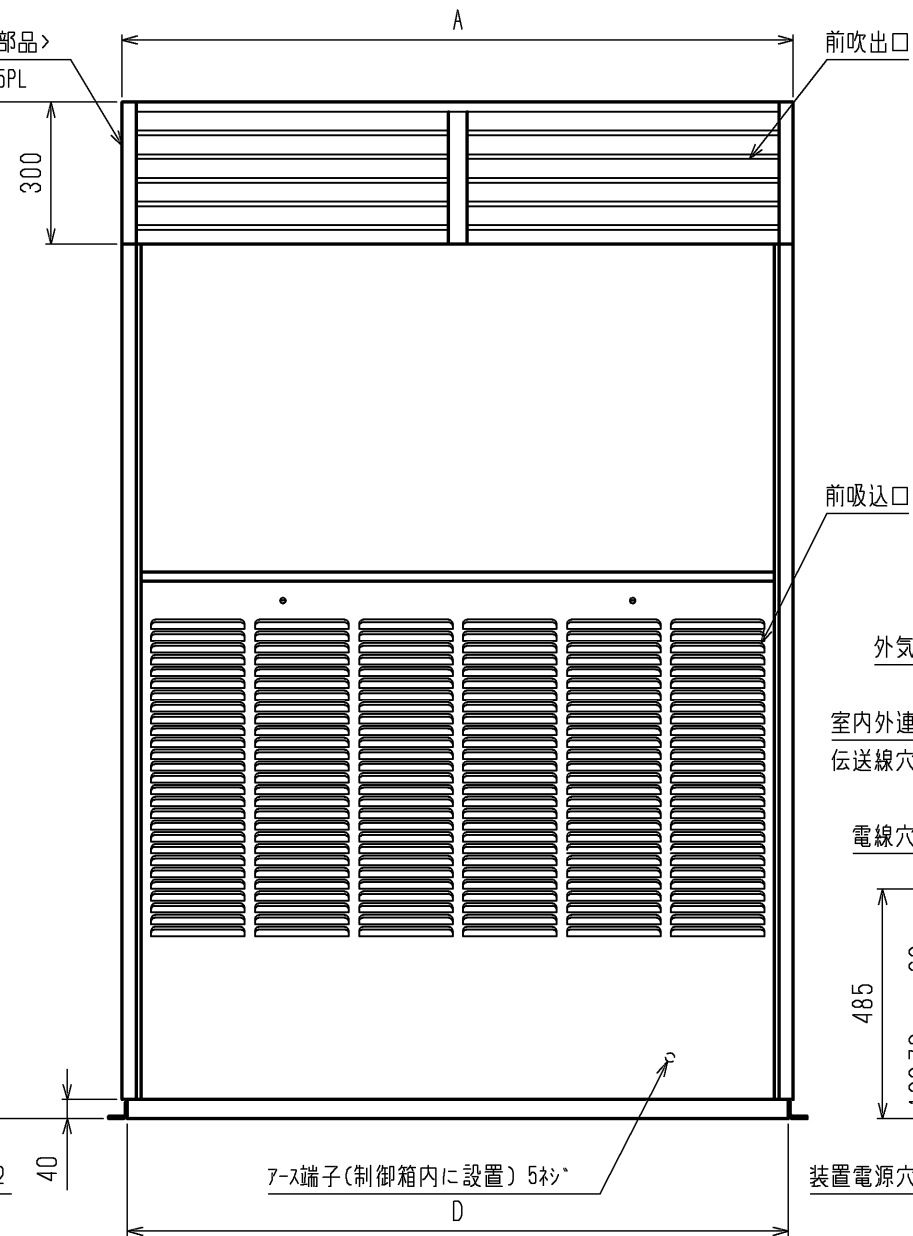
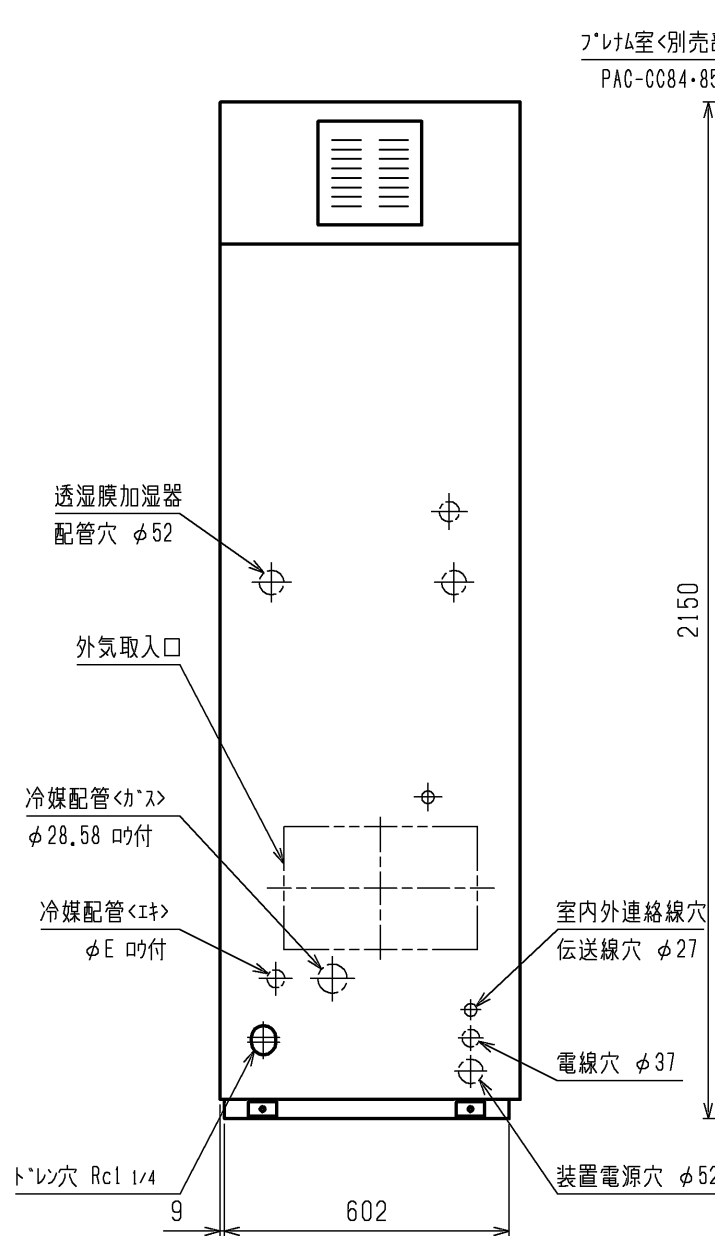

<プレナム組込仕様>

注1. 伝送線と電圧200V以上の配線は必ず分けた経路としてください。

機種	A	B	C	D	E
PFFY-P450DM-G, PFFY-P450DMG1, PFFY-P450DMG3, PFFY-P450DMG4	1200	1258	1230	1178	12.7
PFFY-P560DM-G, PFFY-P560DMG1, PFFY-P560DMG3, PFFY-P560DMG4	1420	1478	1450	1398	15.88

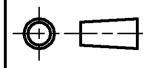
 作成日付 ISSUED 改定日付 REVISED DIM. mm SCALE NTS	12-04-09	16-09-15	TITLE 床置きダクト形室内ユニット外形図 PFFY-P450・P560DM-G PFFY-P450・P560DMG1, PFFY-P450・P560DMG3 PFFY-P450・P560DMG4		
	三菱電機株式会社 W KD94R173		REV. B PAGE 1/1		