

前パネル (室内ユニット本体部品を使用)

材質：鋼板 粉体塗装
(色：マンセル 5Y 8/1)

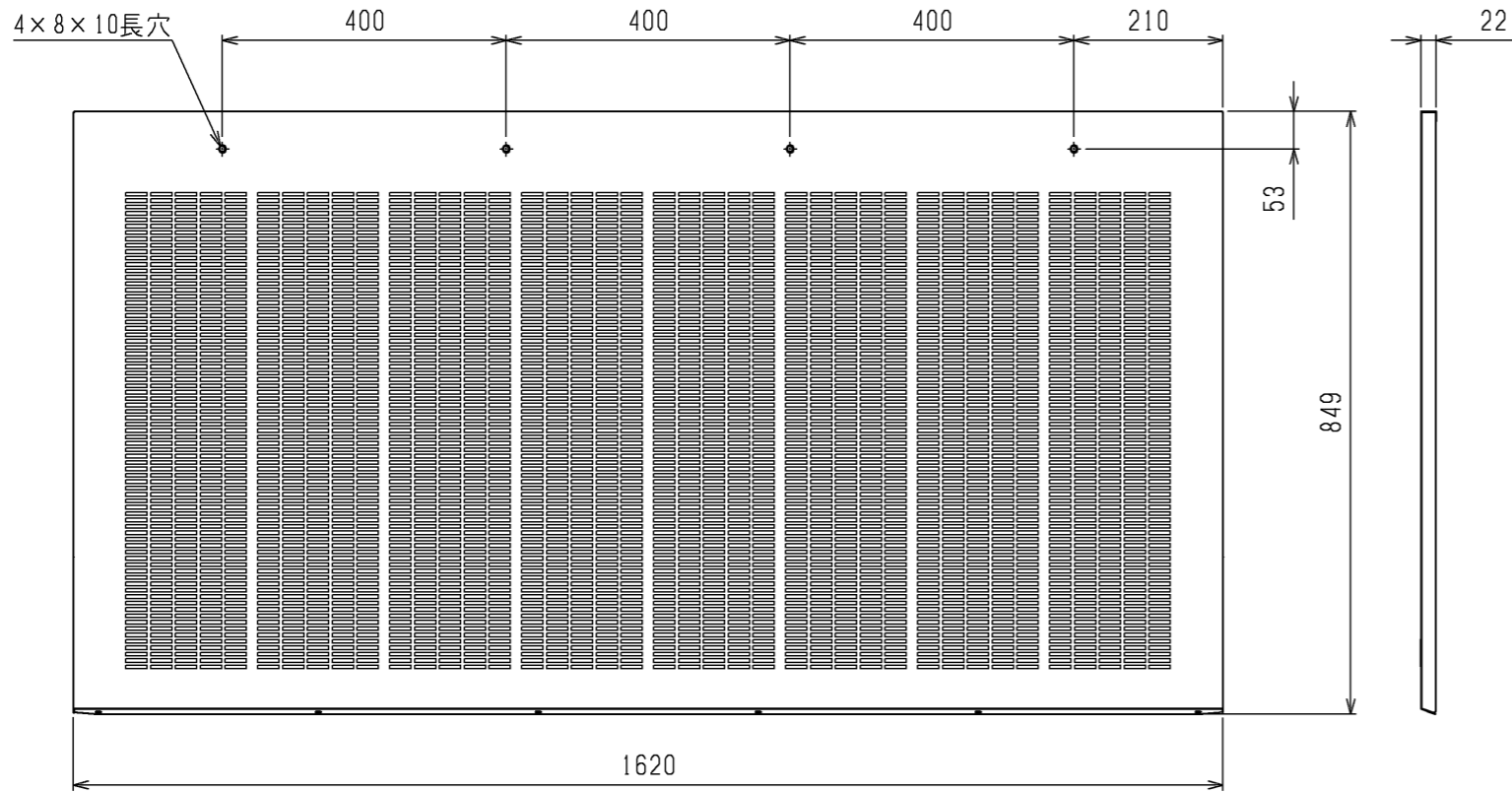

PAC-CS86UF：オイルフィルター 注

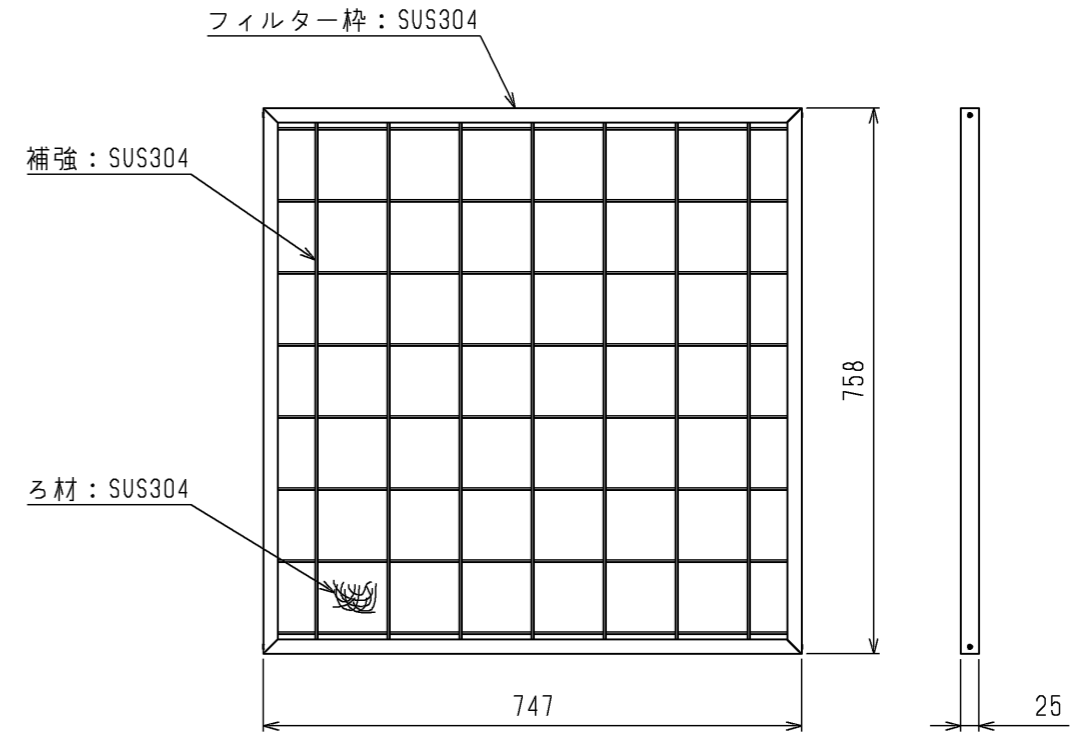

延長パネル

材質：鋼板 粉体塗装
(色：マンセル 5Y 8/1)

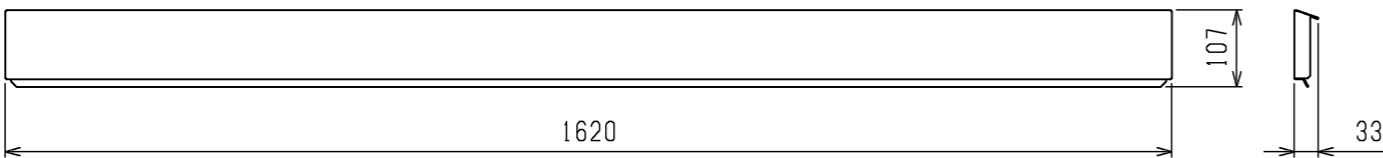

トップフレーム

材質：鋼板 粉体塗装
(色：マンセル 5Y 8/1)

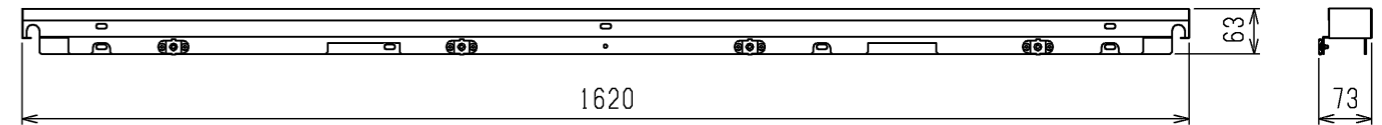

オイルパン

材質：SUS304

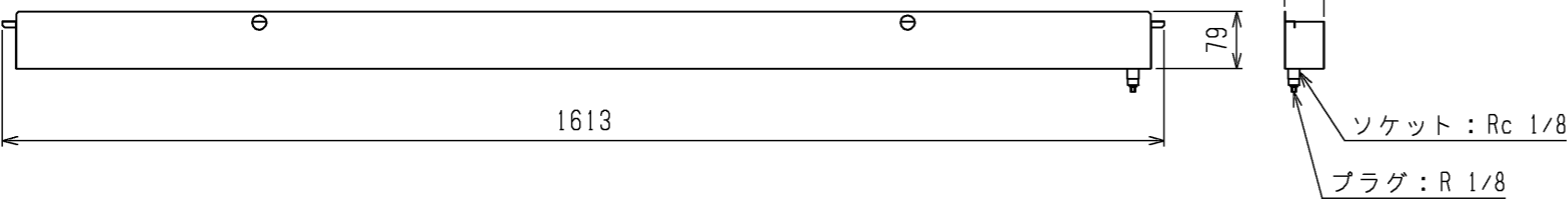

固定板金L

材質：鋼板 粉体塗装
(色：マンセル 5Y 8/1)

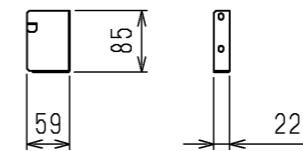

固定板金R

材質：鋼板 粉体塗装
(色：マンセル 5Y 8/1)

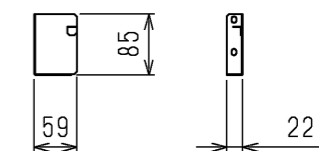

注：1形名あたり、本寸法のフィルターが2個入っています。

オイルパン台

材質：鋼板 粉体塗装
(色：マンセル 5Y 8/1)

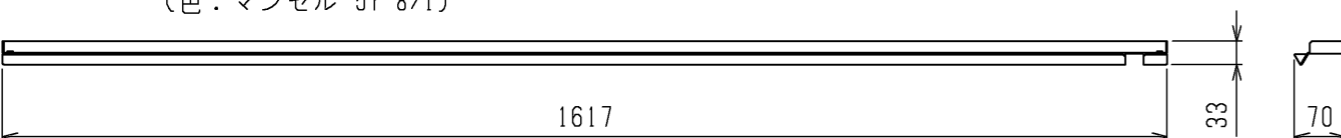

本図面の所有権は三菱電機株式会社にある。
THIS DOCUMENT IS THE PROPERTY OF MITSUBISHI ELECTRIC CORPORATION.

 DIMENSIONS ARE IN MILLIMETERS	作成日付 ISSUED	改定日付 REVISED	TITLE
	2023-02-21		PAC-CS76UTB PAC-CS86UF オイルフィルターユニット・オイルフィルター 外形図
尺度 SCALE DO NOT SCALE	三菱電機株式会社		DWG.NO. W KP94C1AP
			REV. *
			PAGE 1/2

フレームT

材質：鋼板 粉体塗装
(色：マンセル 5Y 8/1)

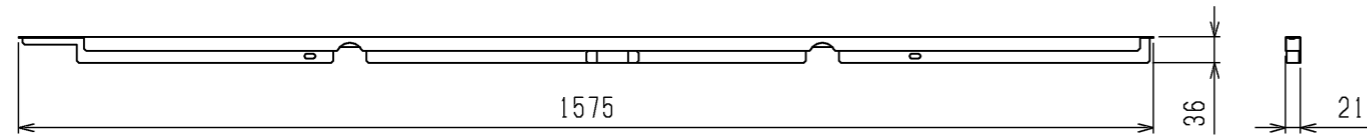

フィルター固定板金

材質：鋼板 粉体塗装
(色：マンセル 5Y 8/1)

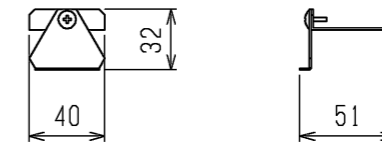

フィルター支え板金

材質：鋼板 粉体塗装
(色：マンセル 5Y 8/1)

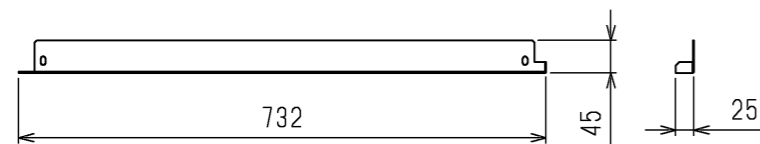

センターピラー

材質：鋼板 粉体塗装
(色：マンセル 5Y 8/1)

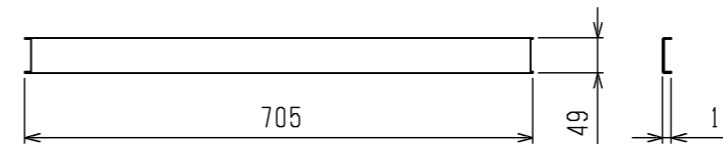

フレームL

材質：鋼板 粉体塗装
(色：マンセル 5Y 8/1)

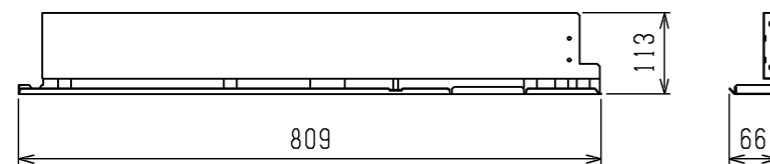

フレームR

材質：鋼板 粉体塗装
(色：マンセル 5Y 8/1)

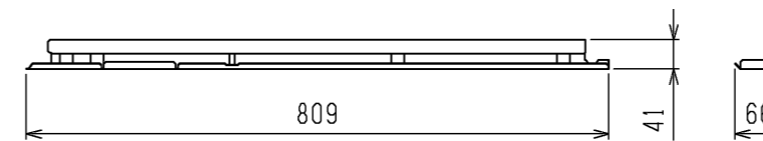

フレームD

材質：鋼板 粉体塗装
(色：マンセル 5Y 8/1)

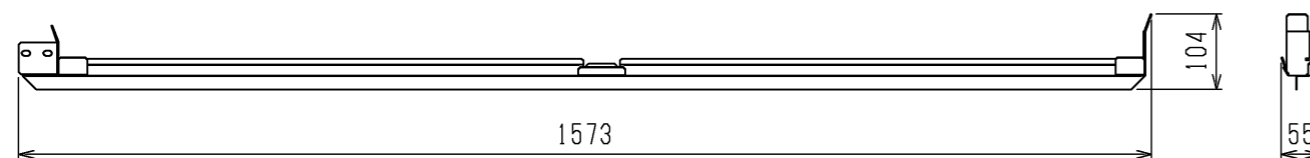

本図面の所有権は三菱電機株式会社にある。
THIS DOCUMENT IS THE PROPERTY OF MITSUBISHI ELECTRIC CORPORATION.

	作成日付 ISSUED	改定日付 REVISED	TITLE
	2023-02-21		PAC-CS76UTB PAC-CS86UF オイルフィルターユニット・オイルフィルター 外形図
尺度 DO NOT SCALE	三菱電機株式会社		DWG.NO. W KP94C1AP
		REV. *	PAGE 2/2