

ドレン口(メイン)  
(RC1)

ドレン口(エマージェンシー)  
(RC3/4)

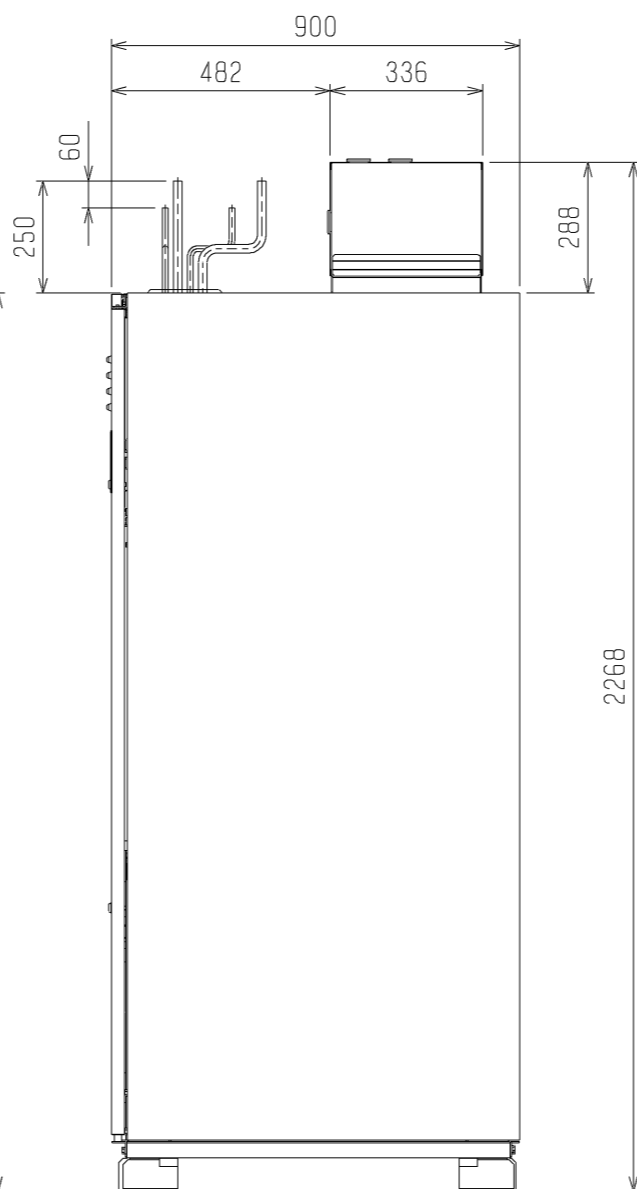

サービススペース

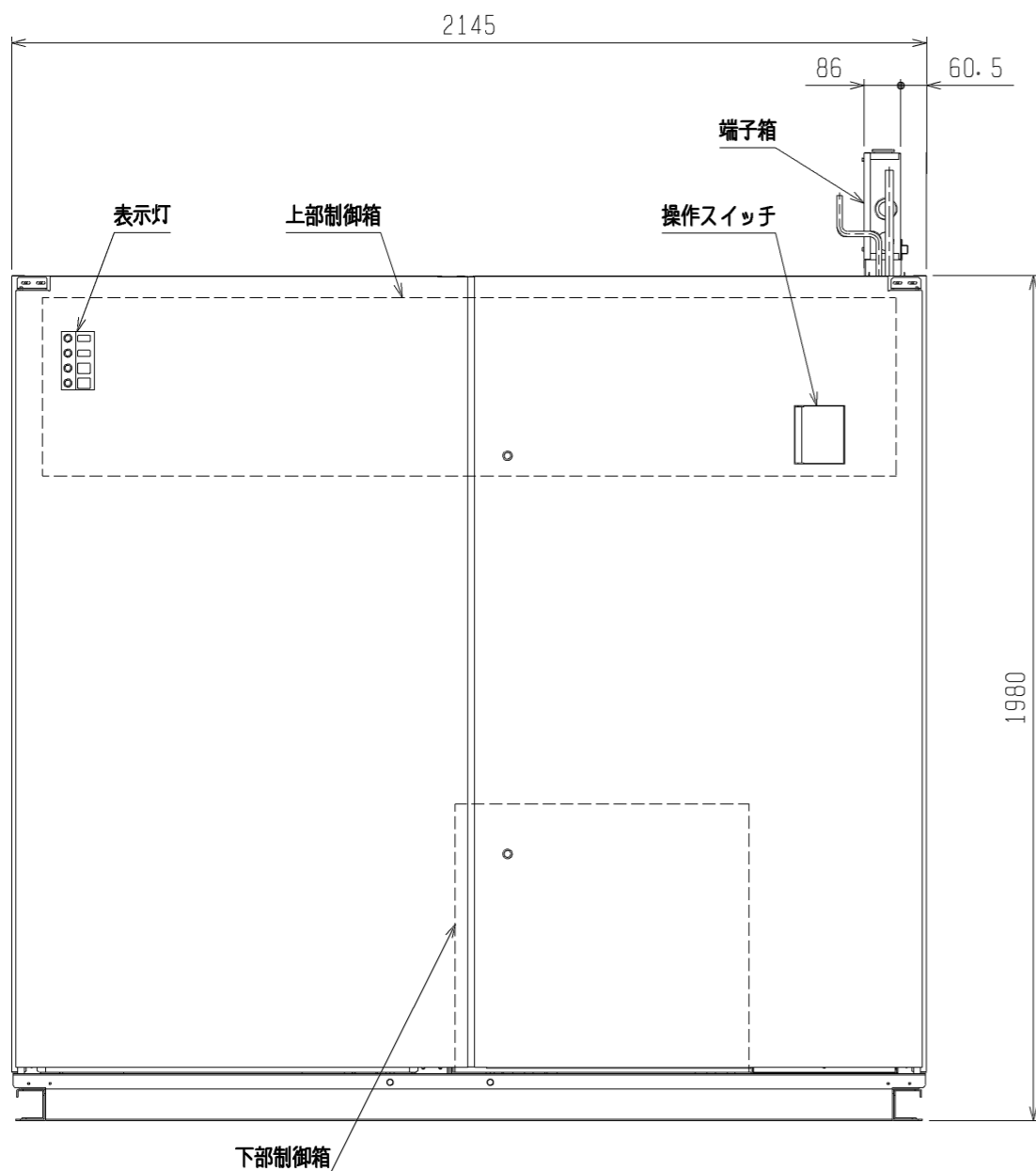
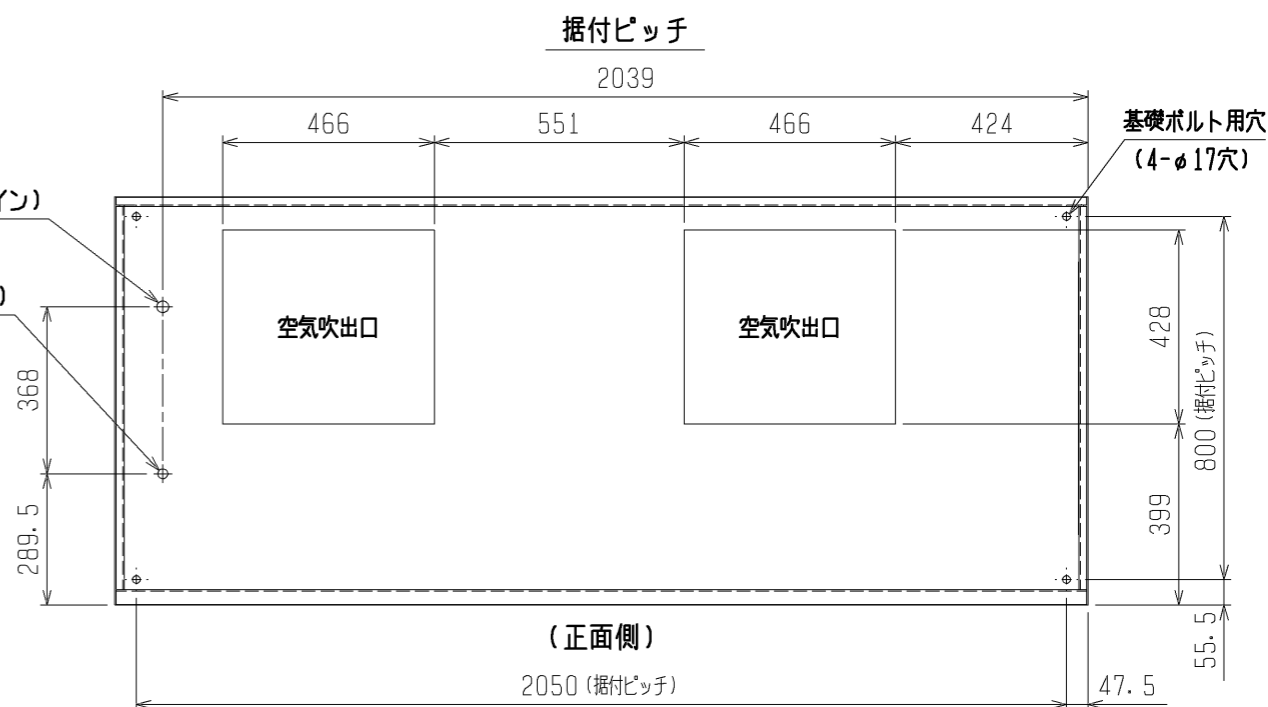
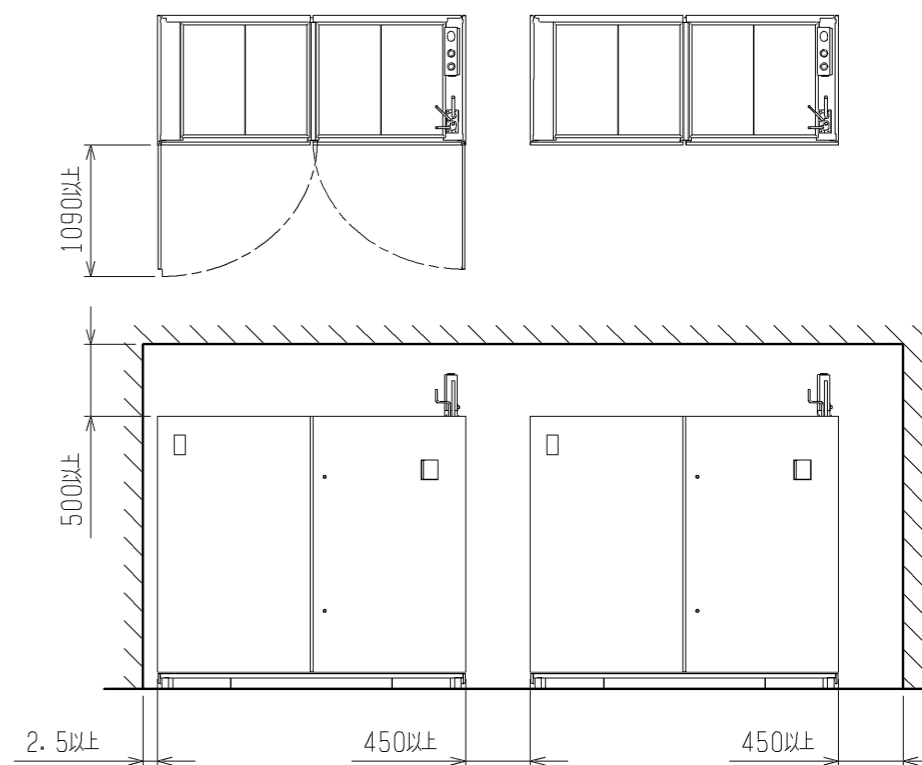

注. 上図のような横連続設置の場合、背面のサービススペースは不要ですが後側の据付ボルトを締め付けるための作業スペースが必要です。

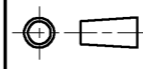
	作成日付 ISSUED	改定日付 REVISED	TITLE PADY-P560NM-E R410A IT装置用空調機 室内ユニット 外形図(上配管仕様)
DIM. mm	10-07-14		
SCALE NTS	三菱電機株式会社		DRW. NO. WKG94R306
			REV. PAGE 1/1

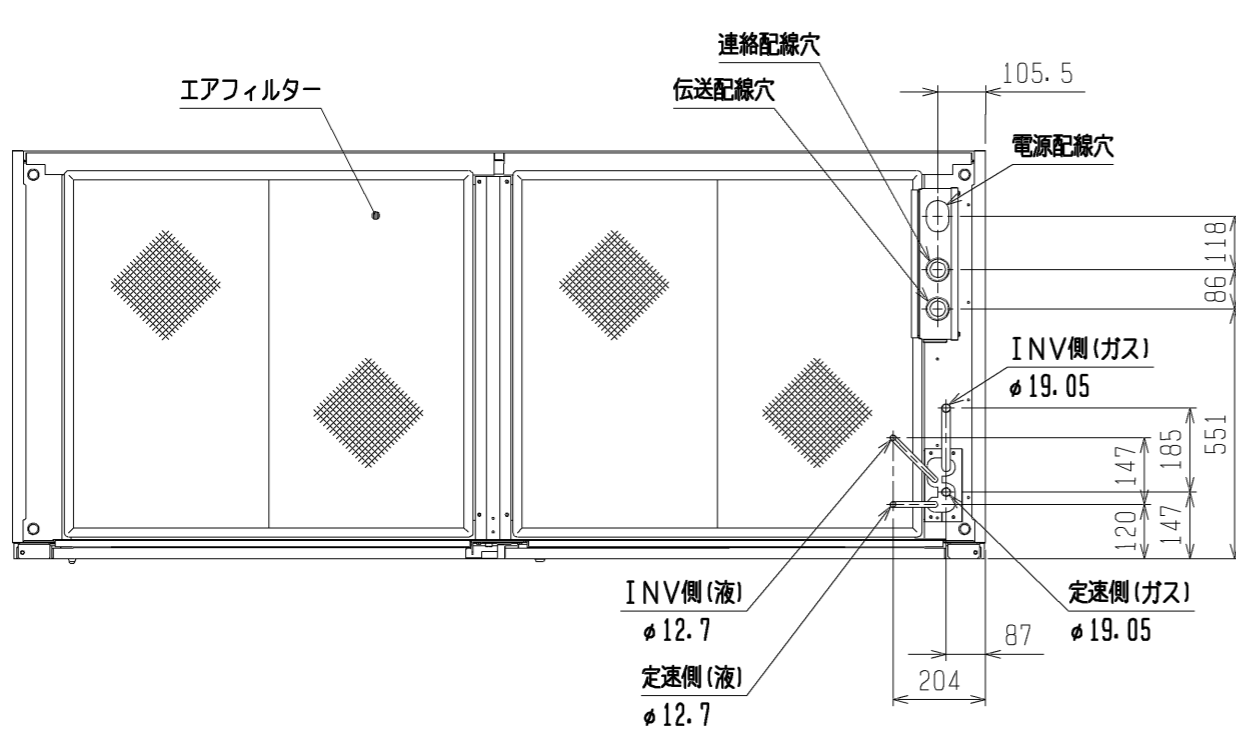

ドレン口(メイン)  
(RC1)

ドレン口(エマージェンシー)  
(RC3/4)

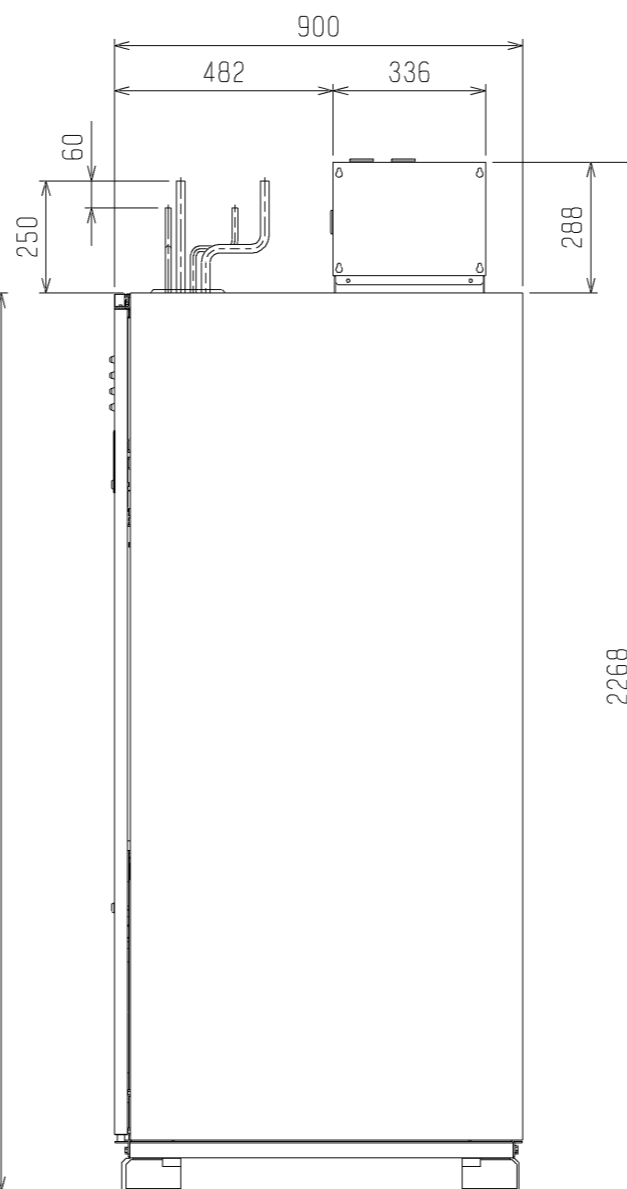
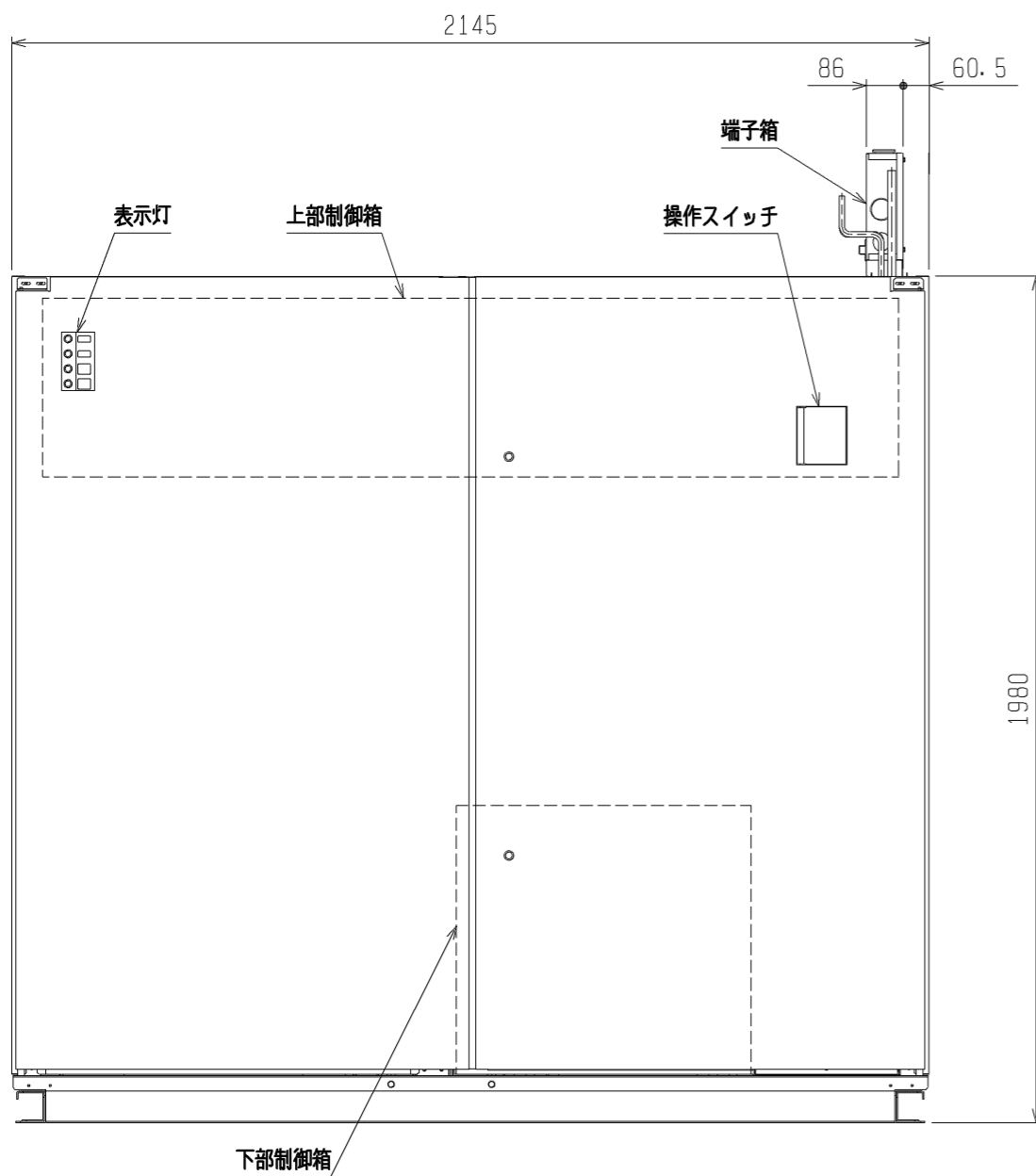
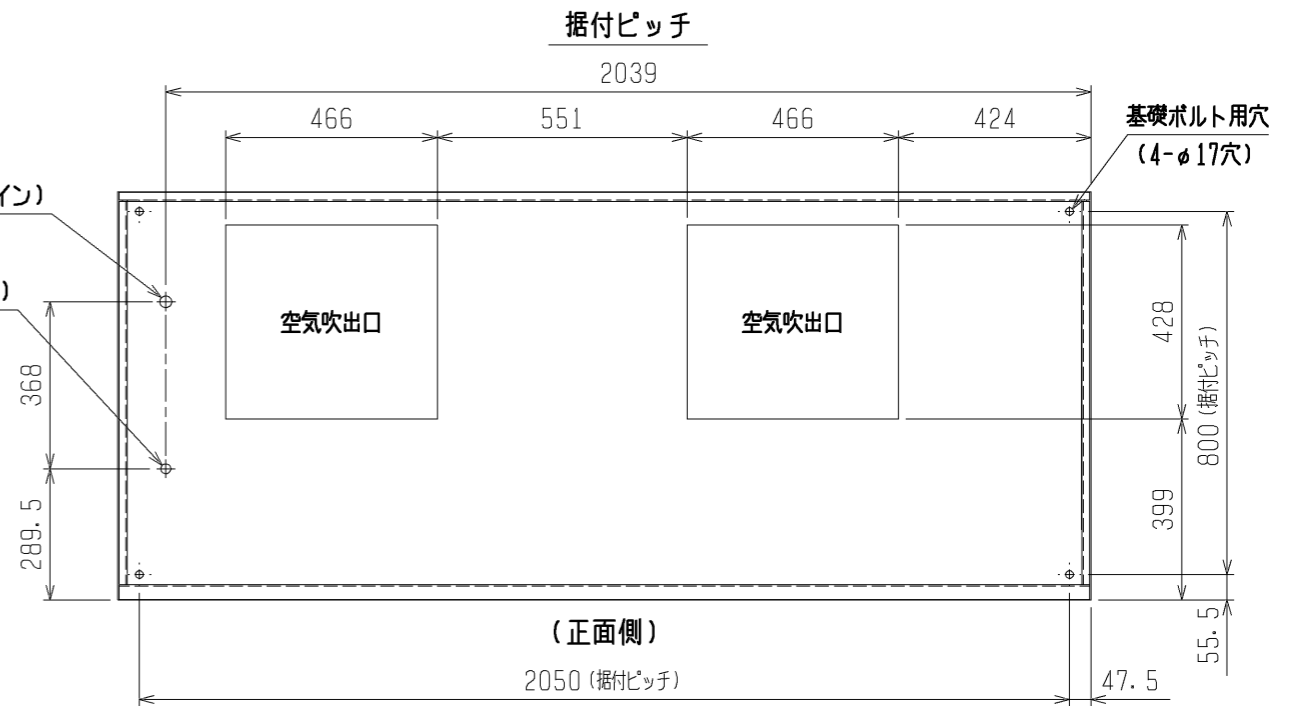

サービススペース

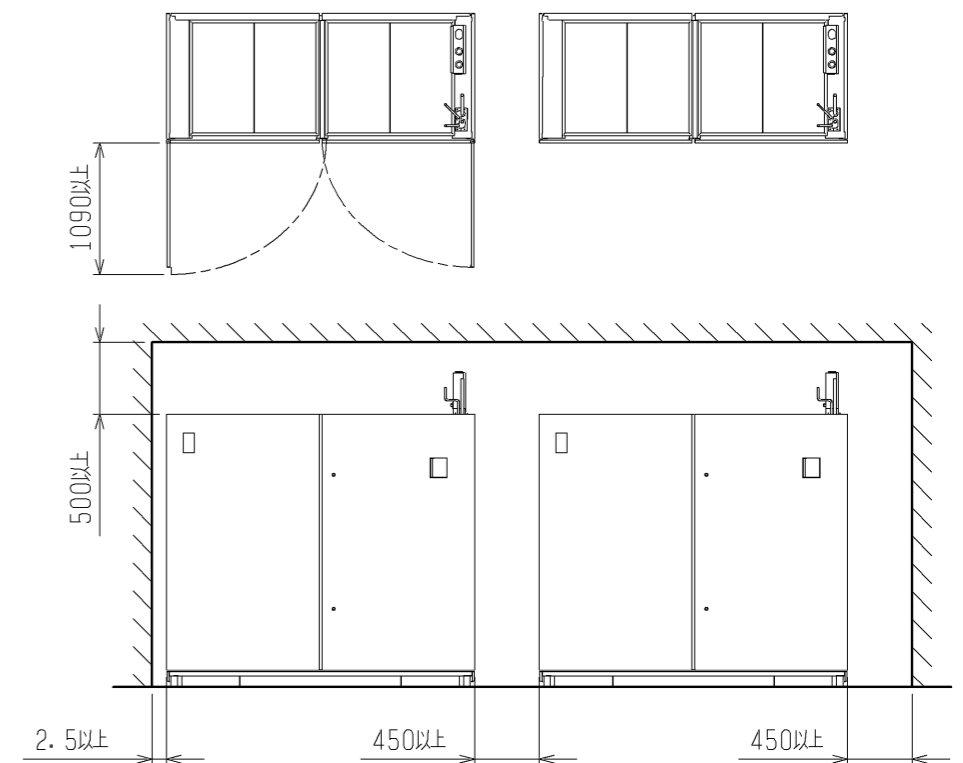

注. 上図のような横連続設置の場合、背面のサービススペースは不要ですが後側の据付ボルトを締め付けるための作業スペースが必要です。

	作成日付 ISSUED	改定日付 REVISED	TITLE PADY-P560NM-E R410A IT装置用空調機 室内ユニット 外形図(上配管仕様)		
	DIM. mm	13-02-28			
SCALE	NTS	三菱電機株式会社		DRW. NO. WKG94T336	PAGE 1/1