

# 三菱電機 ビル 空調管理システム仕様書

## ■仕様表

| 項目           | 内容  |
|--------------|---|
| 外形寸法 (H×W×D) | 120×130×19mm  |
| 質量           | 0.2kg   |
| 電源           | DC12V 室内ユニットより伝送線を介して受電   |
| 使用環境条件       | 温度 0～40℃  |
|              | 湿度 30～90%RH (結露なきこと)  |
| 材質           | PS  |
| 外観色          | ビュアホワイト(マンセル6.4Y8.9/0.4)  |
| 据付方法         | JISC8340の2個用のスイッチボックス(現地手配)へ取り付け。<br>または、壁に直付け。<br>MAリモコン線は、無極性2線でMAリモコン専用端子に接続。<br>別売リモコンケーブル PAC-YT81HC(10m)<br>PAC-YT82HC(20m) |

## ■接続機種



| 制御対象ユニット      |                     |
|---------------|---------------------|
| フリーラン用室内ユニット  | Mr. Slim室内ユニット(A制御) |
| フリーラン用ロスタイ ※1 |                     |

※1 室内ユニットを介して接続(直接接続不可)

## ■機能表

○: グループ別操作 ×: 対応不可

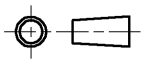

| 項目          | 設定 | 表示 | 内容   |
|-------------|----|----|--|
| 運転/停止       | ○  | ○  | 運転/停止の切替が可能  |
| 運転モード切替     | ○  | ○  | 冷房/ドライ/自動/送風/暖房の切替が可能  |
| 室温設定        | ○  | ○  | 下記の範囲で室温設定ができます。<br>(空調機により温度範囲が異なります。下記は標準機種の場合です。)<br>冷房・ドライ: 19～30℃/暖房: 17～28℃/自動: 19～28℃   |
| 風速設定        | ○  | ○  | 風速の切替ができます。※ユニットにより選択可能な風量は異なります。  |
| 風向設定        | ○  | ○  | 風向の切替ができます。※ユニットにより選択可能な風向は異なります。  |
| ルバ-設定       | ○  | ○  | ルバ-の運転/停止切替が可能   |
| 手元操作への禁止/許可 | ×  | ○  | 上位コントローラの設定により、運転/停止、運転モード、設定温度、フィルターリセット操作が禁止されます。<br>※禁止中は「集中管理中」が点灯します。   |
| 運転モードの切替制限  | ×  | ○  | 上位コントローラからの設定により、下記モードへの操作が禁止されます。<br>冷房禁止時: 冷房・ドライ・自動/暖房禁止時: 暖房・自動<br>冷暖禁止時: 冷房・ドライ・暖房・自動   |
| 室温表示        | -  | ○  | 空調機の運転時のみ、室内ユニットの吸込み温度を表示します。  |
| 異常表示        | -  | ○  | 現在発生している異常内容を、アドレスとともに表示します。<br>また、異常発生時に連絡先の電話番号を表示させることも可能です。<br>※異常内容によりアドレス表示しない場合もあります。   |
| タイマー運転      | ○  | ○  | 簡易タイマー/消し忘れタイマーの何れかを使用可能です。<br>・簡易タイマー: ON/OFFを1回行うタイマー<br>(1時間単位で72時間まで、ONまたはOFFのみの設定も可能)<br>・消し忘れタイマー: 運転後に一定時間経過すると停止するタイマー<br>(運転時間を30分単位で4時間まで設定可能) |
| 換気機器操作      | ○  | ○  | フリーランユニット管理時<br>フリーラン用ロスタイの連動設定及び連動運転設定が可能<br>換気連動機器の停止/弱/強の切替可能<br>マスタースリムユニット管理時(A制御)<br>マイコンタイプロスタイの連動運転操作が可能<br>換気連動機器の弱/強の切替可能                      |
| 言語切替機能      | ○  | ○  | 表示する言語(トット表示部)を切替えることができます。  |
| スム-メンテナンス機能 | ○  | ○  | メンテナンス安定運転への切替ができます。<br>メンテナンス情報を表示することができます。<br>※メンテナンス機能対応ユニットのみ可能です。  |
| 異常時の連絡先表示機能 | ○  | ○  | 異常発生時に連絡する電話番号を登録し、表示することができます。<br>※異常発生時には、登録されている電話番号を表示します。   |
| 温度設定範囲制限機能  | ○  | ○  | 初期設定により、室温設定の温度範囲を制限することができます。   |
| 操作制限機能      | ○  | ○  | リモコンスイッチの操作ロックの設定/解除ができます。<br>・全スイッチロック<br>・運転/停止スイッチ以外のスイッチロック  |
| 外部入力        | ×  | ×  | 外部入力はできません。  |
| 外部出力        | ×  | ×  | 外部出力はできません。  |
| 自動昇降ハネル操作   | ○  | ○  | 自動昇降ハネルの上昇/下降の操作ができます。<br>※自動昇降対応ユニットのみ可能です。   |
| ハネン角度設定     | ○  | ○  | 吹き出し口の角度の固定操作ができます。<br>※ハネン角度固定対応ユニットのみ可能です。   |

|   |  |                 |  |
|---|--|-----------------|--|
|  | 作成日付<br>ISSUED   | 改定日付<br>REVISED | TITLE<br>MAスム-スリモコン<br>PAR-26MA1 仕様書     |
|   | DIM. mm  | 11-12-05        |  |
| SCALE NTS   |  三菱電機株式会社 |                 | DRW. NO. WKF94D160<br>REV. A<br>PAGE 1/2 |

# 三菱電機 ビル 空調管理システム仕様書

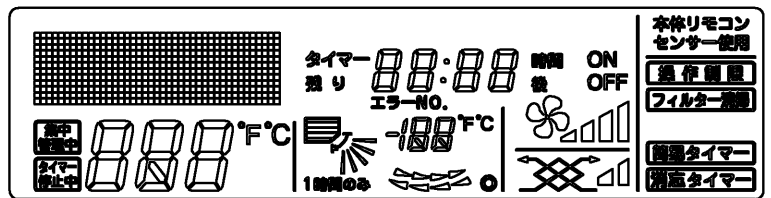
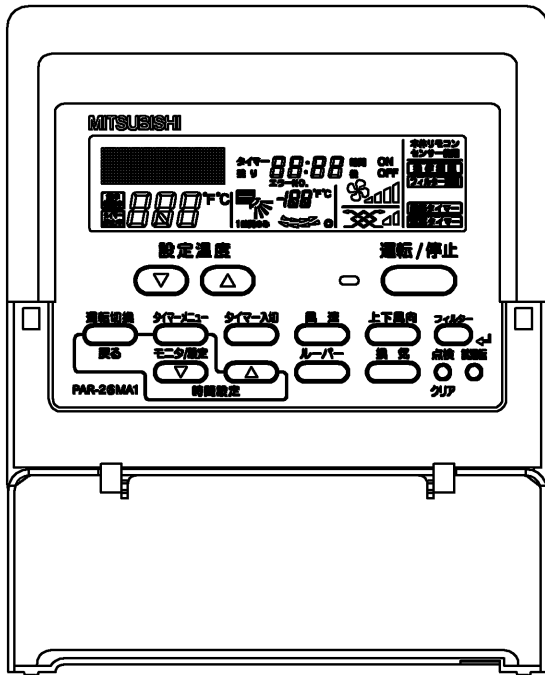
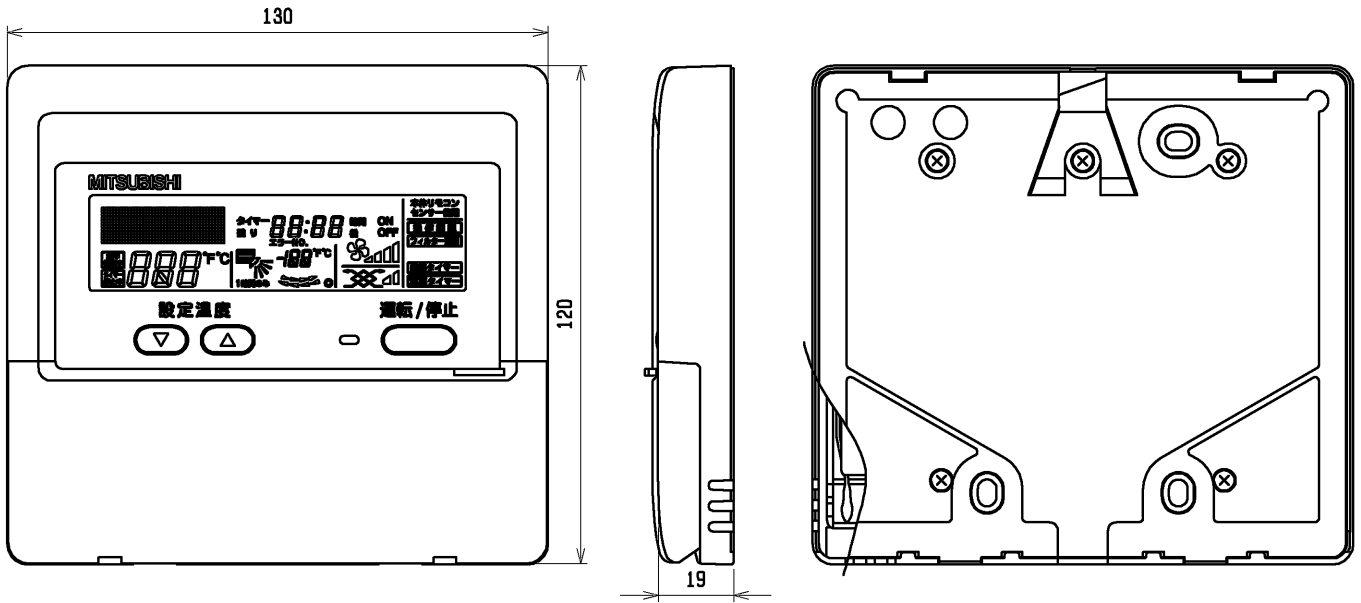
## 外形図

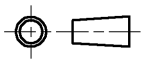

|   |           |  |                             |                       |           |             |
|---|-----------|--|-----------------------------|-----------------------|-----------|-------------|
| <br>作成日付<br>ISSUED | 11-12-05  | 改定日付<br>REVISED<br>12-06-11  | TITLE                       |                       |           |             |
|   |           |  | MAスームスリモコン<br>PAR-26MA1 仕様書 |                       |           |             |
| DIM. mm   | SCALE NTS |  三菱電機株式会社 |                             | DRW. NO.<br>WKF94D160 | REV.<br>A | PAGE<br>2/2 |