

# 三菱電機 ビル 空調管理システム仕様書

## ■仕様表

項目	内容	
外形寸法(H×W×D)	120×140×25mm (突起部除く)	
質量	0.3kg	
電源	DC17-32V M-NET伝送線より給電 (室外ユニットよりM-NET伝送線を介して受電)	
使用環境条件	温度	0~40℃
	湿度	20~90%RH (結露なきこと)
材質	PC+ABS (意匠面はPMMA)	
外観色	クリアホワイト(マンセル 1.0Y9.2/0.2)	
据付方法	JISC8340の2個用スイッチボックス(現地手配)へ取付け。 または、壁に直付け。 伝送線は、無極性2線でM-NET室内外/集中管理用伝送線に接続。	

## ■接続機種

制御対象ユニット	
ビル空調マルチエアコン(M-NET)	業務用・設備用ロスタイ(連動設定時のみ)

\* 本リモコンは高頭熱制御システムに対応したリモコンです。

## ■機能表

○: グループ別操作    ×: 対応不可

### 1. 操作/表示

項目	設定	表示	内容
運転/停止	○	○	1グループのみ、運転/停止の切換えができます。
運転モード切換	○	○	1グループのみ、冷房/ドライ/送風/自動/暖房の切換えができます。
設定温度	○	○	1グループのみ、室温設定ができます。 ※室内ユニットの機種により温度範囲が異なります。 (下記は標準機種の場合) ・冷房/ドライ: 19~30℃ ・暖房: 17~28℃ ・自動: 19~28℃ ※室内ユニット機種により0.5℃単位で設定できます。
風速設定	○	○	1グループのみ、風速の切換えができます。 ※ユニットにより選択可能な風速は異なります。
風向設定	○	○	1グループのみ、風向の切換えができます。 ※ユニットにより選択可能な風向は異なります。
ルーバー設定	○	○	1グループのみ、ルーバーの運転/停止切換えができます。
換気機器操作	○	○	フリーランユニット/加熱加湿付ロスタイ 管理時 ロスタイの連動設定および連動運転操作が可能。 1グループのみ、換気連動機器の停止/弱/強の切換え可能。
LEDインジケータ	○	○	点灯/点滅/消灯により、運転状態を表示します。 ※設定を変更することにより、運転モードや室温に応じて表示色を変更することができます。 ※部屋の明るさ(明るい/暗い)に応じて、点灯(高輝度)/点灯(低輝度)/消灯を切り換えることができます。
表示言語	○	○	日本語、英語から設定できます。
タッチパネル	-	-	操作、設定はタッチパネルにより行います。 ※タッチパネルの座標補正を行うことができます。
バックライト	○	○	画面操作によりバックライトが点灯します。 点灯時間は5秒、10秒、20秒、30秒、60秒から設定できます。
部屋名登録	○	○	ホーム画面に部屋名を表示できます。
時刻設定(※1)	○	○	年月日、時間、分を設定できます。設定した時刻はホーム画面に表示されます。 (曜日も表示されます)
時計表示形式切換え機能	○	○	時計表示を12時間表示(時刻の前にAM/PM表示、時刻の後にAM/PM表示)、24時間表示から選択できます。
サマータイム	○	-	サマータイムの開始日時、および終了日時を設定できます。



### 1. 操作/表示(続き)

項目	設定	表示	内容
室温表示	○	○	運転時、室内温度を表示します。表示しない設定も可能です。 ※室内ユニット機種により0.5℃単位で表示します。
異常表示	-	○	現在発生している異常内容を、アドレスとともに表示します。また異常発生時、連絡先の電話番号を表示させることが可能です。(事前入力が必要) ※異常内容によりアドレスが表示されない場合もあります。
フィルタ情報	-	○	フィルタの清掃時期になるとフィルタサインを表示します。

### 2. スケジュール・タイマー

項目	設定	表示	内容
タイマー運転	○	○	オン/オフタイマー: オン/オフをそれぞれ1回/日行うタイマー ・5分単位で時刻を設定 ・オフ時刻、またはオフ時刻のみの設定も可能 消忘れ防止タイマー: 運転後に一定時間経過すると停止するタイマー ・運転時間を30分~240分/10分単位で設定可能
週間スケジュール	○	○	曜日ごとに動作時刻、ON/OFF、運転モード、温度設定を行うタイマー ・曜日ごとに5分単位で8回まで設定可能 ※オン/オフタイマーが有効中は動作しません。

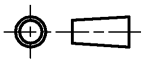
\* 1 時計の精度は月差±45秒(25℃時)です。時計のバックアップ時間は3日です。

	作成日付 ISSUED	改定日付 REVISED	TITLE MEリモコン PAR-F30ME1 仕様書
DIM. mm	17-08-03		
SCALE NTS	 三菱電機株式会社		DRW.NO. W KF94D380
			REV. PAGE 1/3

# 三菱電機 ビル 空調管理システム仕様書

■機能表 ○：グループ別操作 ×：対応不可

## 3. 制限設定

項目	設定	表示	内容
手元操作への禁止/許可	×	○	集中コントローラの設定により、運転/停止、運転モード、設定温度、風速、風向、タイマ(スケジュール)、フィルターリセットの操作が禁止されます。 ※禁止中は対応するアイコンが点灯します
操作ロック	○	○	運転/停止、運転モード、設定温度、風向切換操作をそれぞれ操作禁止することができます。
設定温度範囲制限(※3)	○	○	運転モード(冷房(ドライ)/暖房/自動)ごとに室温設定の温度範囲を制限することができます。
設定温度自動復帰	○	○	設定時間後に、設定した温度に戻ります。 (10分単位で30~120分まで設定可能です。) ※設定温度範囲制限中は動作しません。
ハースワート	○	○	ユーザーハースワート(スケジュール等の設定に必要な)、サービス用ハースワート(試運転、機能選択等の操作に必要な)が設定できます。

## 4. その他



項目	設定	表示	内容
人感省エネ制御	○	○	不在検出および照度の組合せにより、省エネ制御を行います。 省エネモードは運転/停止、風量ダウン、設定温度スライド、サーモフから選択できます。
ファン音量調節	○	-	レベル0~3(消音、小、中、大)から設定できます。
コントラスト調整	○	○	液晶のコントラスト(濃淡)を調整できます。
サービス機能	○	○	試運転、機能選択(※2)などに対応。
冷暖表示	○	○	自動運転時の冷房、暖房表示を設定できます。
温度センサ補正	○	○	温湿度センサの温度測定値の補正を行うことができます。 ※室内ユニットの温度センサ利用時は補正を行うことができません。
湿度センサ補正	○	×	温湿度センサの湿度測定値の補正を行うことができます。 ※湿度はリモコンに表示されません。 室外ユニットの高顕熱制御にのみ使用可能です。
リモコン設定初期化	○	×	リモコンを工場出荷状態に戻すことができます。

※2 機能に対応しているユニットに対してのみ可能です。

※3 下記集中コントローラからは本機に対して、設定温度範囲制限を設定することができません。

下記集中コントローラと本機の組み合わせでご使用の場合、本機で設定温度範囲制限を直接設定してください。

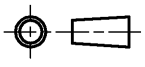
G-50(-W)	
GB-50	
G-150AD	~Ver.3.10
GB-50AD	~Ver.3.10
PAC-Y050EC	~Ver.2.10
PAC-SC44SR	
PAC-YV03LMAP	
PAC-YV02LMAP	

	作成日付 ISSUED	改定日付 REVISED	TITLE MEリモコン PAR-F30ME1 仕様書
DIM. mm	17-08-03		
SCALE NTS	 三菱電機株式会社		DRW.NO. W KF94D380
		REV.	PAGE 2/3

# 三菱電機 ビル 空調管理システム仕様書

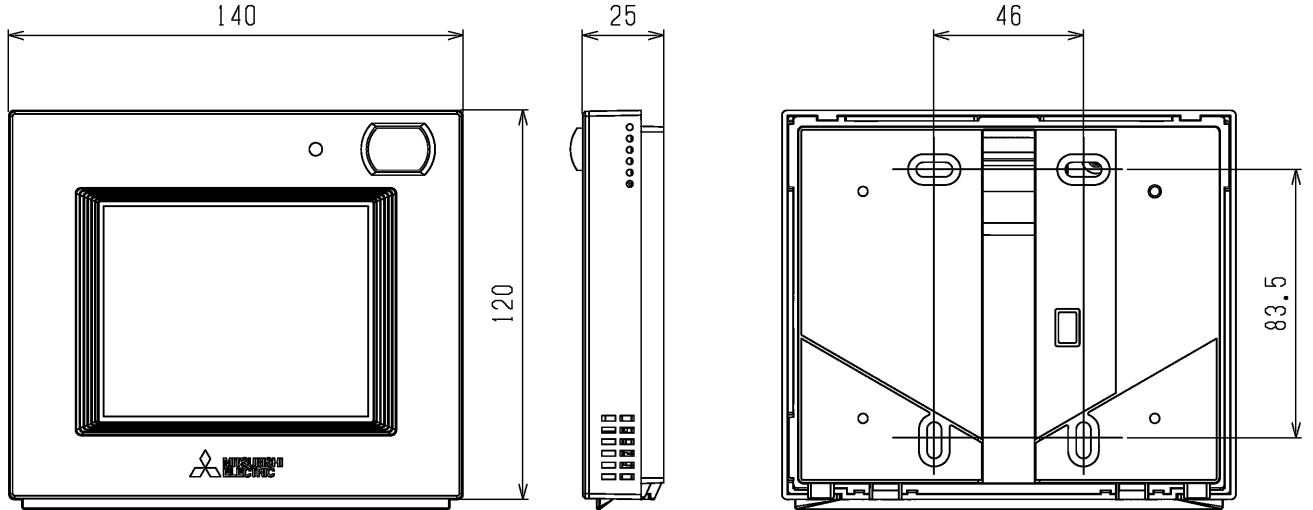

< ホーム画面 >

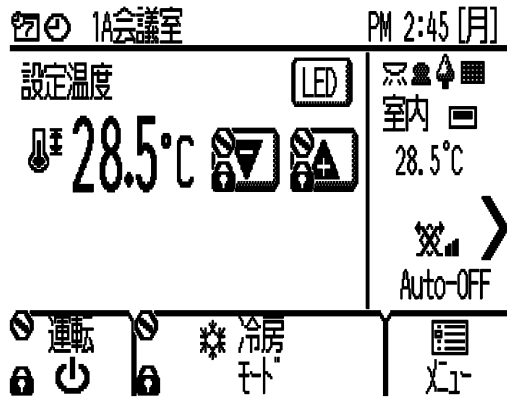

< 室内ユニット設定画面 >

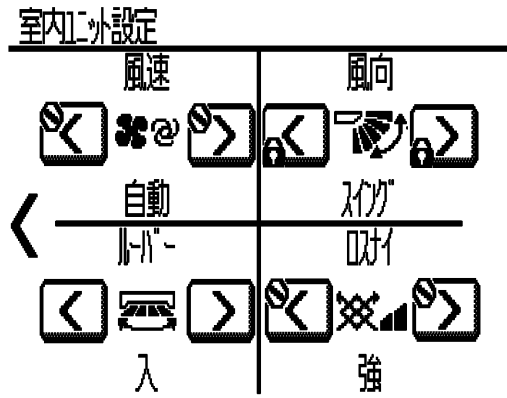

	作成日付 ISSUED	改定日付 REVISED	TITLE MEリモコン PAR-F30ME1 仕様書		
DIM. mm	17-08-03				
SCALE NTS	三菱電機株式会社		DRW.NO. W KF94D380	REV.	PAGE 3/3