

| パッケージエアコン 室内ユニット仕様書 (床置形) | | | | | | |
|---------------------------|---|-------------|---|--|----------------------------------|--|
| 形名 | PF-RP224EA3 | | 台数 | | 記号 | |
| 電 源 | | | 冷 房 | | 暖 房 | |
| 電 力 | | | 単相 200V 60Hz | | | |
| 能 力 | | | kW | | 20.0 | |
| 空気条件 | 室内側 | 乾球温度 / 湿球温度 | °C | | 27 / 19 | |
| | 室外側 | 乾球温度 / 湿球温度 | °C | | 35 / - | |
| 電気特性 | 消費電力 | | kW | | 0.30 | |
| | 運転電流 | | A | | 2.00 | |
| リモコン温度設定範囲 | | | °C | | 19~30 (ドライ含) | |
| 風 向 設 定 <上下方向> | | | 手動 | | | |
| 風 向 設 定 <左右方向> | | | 手動 (工具必要) | | | |
| 送風機 | 形式 × 個数 | | シロッコファン × 2 | | | |
| | 風 量 (強/中/弱/静) | | m ³ /min | | 53 / 49 / 46 / 42 | |
| | 機外静圧 | | Pa | | 0 | |
| | 電動機出力 | | kW | | 0.375 × 1 | |
| 外 装 | | | 溶融亜鉛メッキ鋼板 色: A体 リー 5Y 8/1 | | | |
| 外形寸法 (本体) <高さ × 幅 × 奥行> | | | mm | | 1850 × 985 × 400 | |
| 熱交換器形式 | | | クロスフィン | | | |
| エアフィルター | | | PPハニカム (抗菌仕様) | | | |
| 防音・断熱材 | | | グラスウール、発泡ポリエチレン、ウレタンフォーム | | | |
| 冷媒配管サイズ 液 / ガス | | | mm | | φ9.52 / φ25.4 | |
| ドレン配管サイズ | | | mm | | φ25.4 (VP-20 接続可) | |
| 運転音 <PWL> (強/中/弱/静) | | | dB | | 68 / 67 / 66 / 65 | |
| 質 量 | | | kg | | 100 | |
| 機外配線 | 最小電線太さ | | mm | | 内・外ユニットの組合せにより変わりますので技術資料をご覧ください | |
| | 配線用遮断機 | | A | | | |
| 構成部品 | 運転調整装置 (付属) | | ワイヤードリモコン: MASマートリモコン | | | |
| | 運転調整装置 (別売) | | ワイヤードリモコン: MASムリモコン ワイヤレスリモコン (操作部+受光部: 受光部は本体には取付できません) | | | |
| 付属品 | 据付説明書、取扱説明書、冷媒配管用断熱パイプ、ドレンホース、ホースバンド、本体据付用木ねじ、ゴムパッキン | | | | | |
| 特記事項 標準外仕様等 | 内蔵のMASマートリモコンにおいて、リモコンモは機能しません。 冷媒配管は左・右・後・下の4方向から取出し可能です。 | | | | | |
| 注意事項 | <ol style="list-style-type: none"> 冷暖房能力および電気特性はJIS B8616:2015およびJRA4002:2016の条件による値です。 実際の冷暖房能力特性は内・外ユニットの組合せにより変わりますので技術資料をご覧ください。 運転音はJISB8616:2015に基づいた値です。 本製品を長く安心してお使い頂くには定期的な保守・点検が必要です。各部品の点検、保全周期については日本冷凍空調工業会発行のガイドラインを参考にしてください。 高温多湿雰囲気 (露点温度23°C以上) で長時間運転されると、室内ユニットに結露する場合があります。そのような条件で使用する可能性がある場合は、室内ユニットの表面全てに断熱材 (10~20mm) を追加し、結露しないようにしてください。 本機のみを室内の空調機として使用する場合には、冷房運転時の吹出しが結露にご注意願います。 この製品は対人専用の冷暖房装置です。食品・動植物・精密機器・美術品等の保存等の特殊用途には使用しないでください。 食品を調理・加工する場所の上部、近傍に設置しないでください。 224・280形室外ユニットに接続する場合は、室外ユニットと同梱している「R32冷媒施工時チェックシート」に必要事項を記入のうえ、設置室内の床面積を確認してください。 JRA4068に基づき、冷媒センサーは5年ごとの交換が必要です。 本室内ユニットは冷媒漏れを検知し、ファンによる攪拌を行う機能があります。吹出し空気が障害物などで妨げられると、冷媒漏れ時に火災になる恐れがあります。 | | | | | |

| | | | | | |
|---------------------|--|----------|-------------|--------------|--|
| パッケージエアコン 室内ユニット仕様書 | | 形名 | PF-RP224EA3 | | |
| 三菱電機株式会社 | | 22-11-16 | 仕様書番号 | WYNC3-3259-6 | |

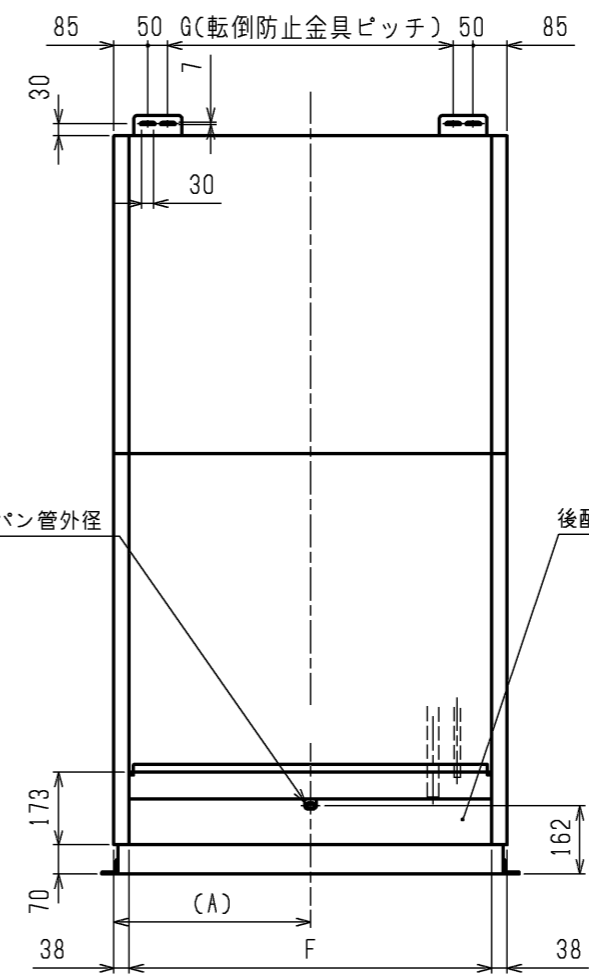
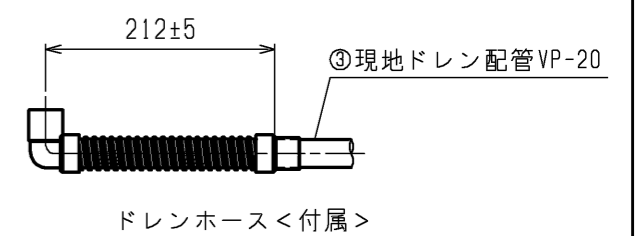
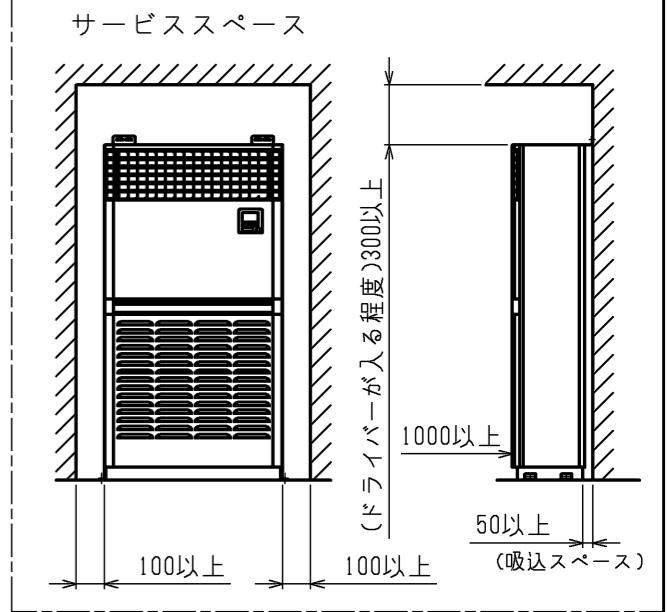
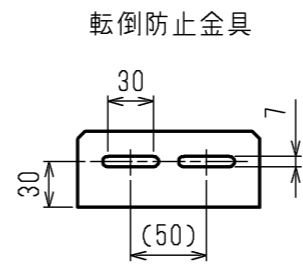
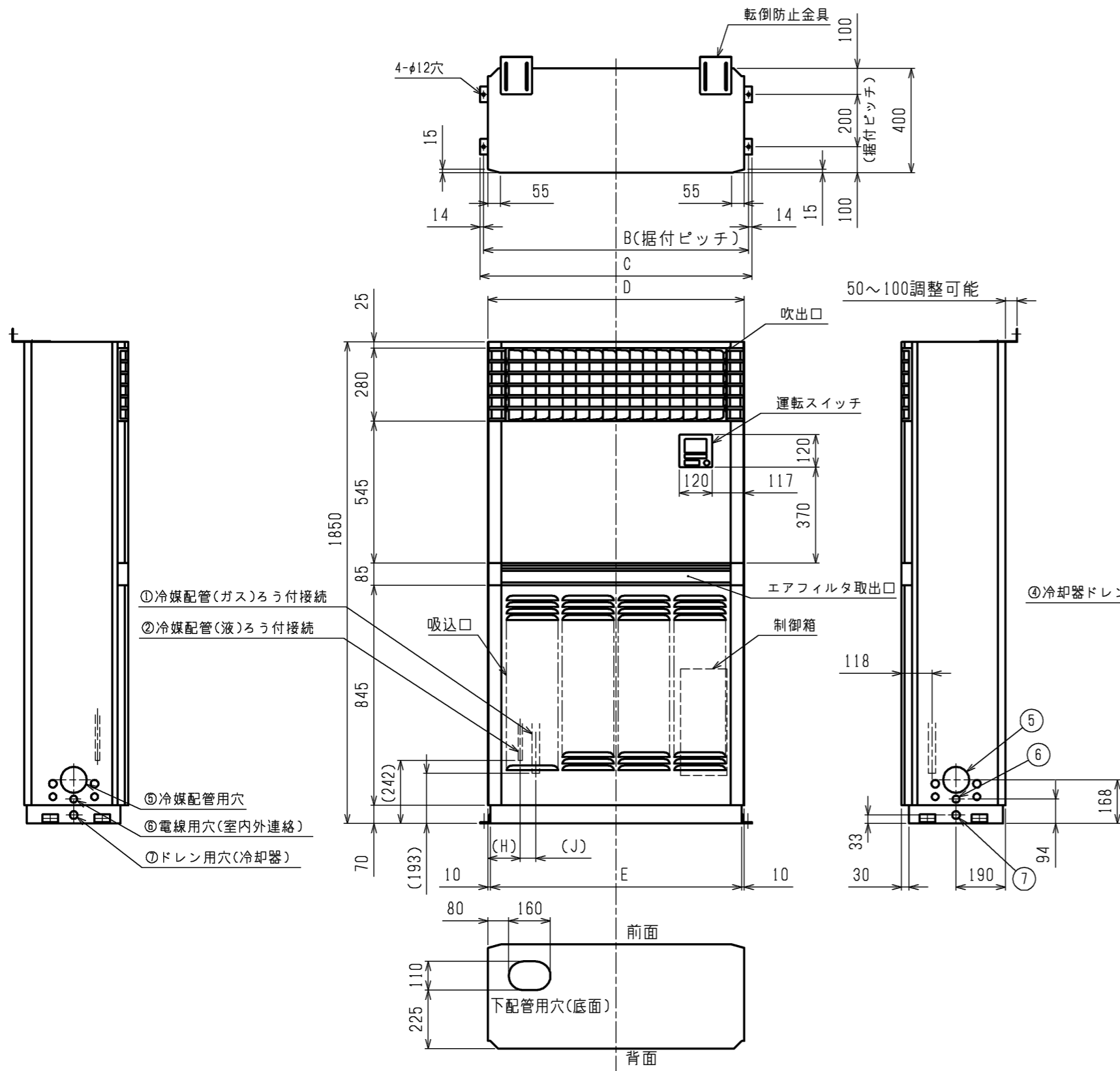

| 機種 | A | B | C | D | E | F | G | H | J |
|-------------|-------|------|------|------|------|------|-----|-----|----|
| PF-RP224EA3 | 492.5 | 1017 | 1045 | 985 | 965 | 909 | 715 | 130 | 55 |
| PF-RP280EA3 | 600 | 1232 | 1260 | 1200 | 1180 | 1124 | 930 | 129 | 58 |

| 機種 | ①ガス配管サイズ | ②液配管サイズ | ③ドレン配管 | ④冷却器ドレンパン管外径 | ⑤冷媒配管用穴 | ⑥電線用穴(室内外連絡) | ⑦ドレン用穴(冷却器) |
|-------------|----------|---------|--------------------------------|--------------|----------------|---------------|---------------|
| PF-RP224EA3 | φ25.4 | φ9.52 | ドレンホースVP-20 〈フレキ接手〉 (付属) | φ27.2 | φ100 ノックアウト | φ27 ノックアウト | φ30 ノックアウト |
| PF-RP280EA3 | | φ12.7 | | | | | |

本図面の所有権は三菱電機株式会社にある。
THIS DOCUMENT IS THE PROPERTY OF MITSUBISHI ELECTRIC CORPORATION. <標準仕様>

| | | | |
|---|----------------|-----------------|--|
| DIMENSIONS ARE IN MILLIMETERS 尺度 SCALE DO NOT SCALE | 作成日付 ISSUED | 改定日付 REVISED | TITLE PF-RP224,280EA3 床置形室内ユニット 外形図 |
| | 2022-11-25 | | |
| 三菱電機株式会社 | | | DWG.NO. W KB94C6EM REV. PAGE 1/1 |

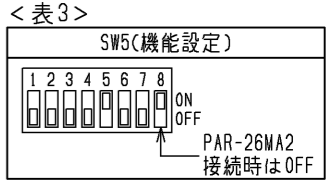
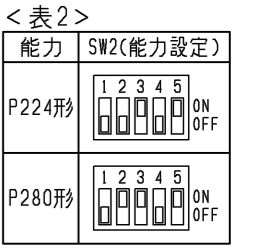
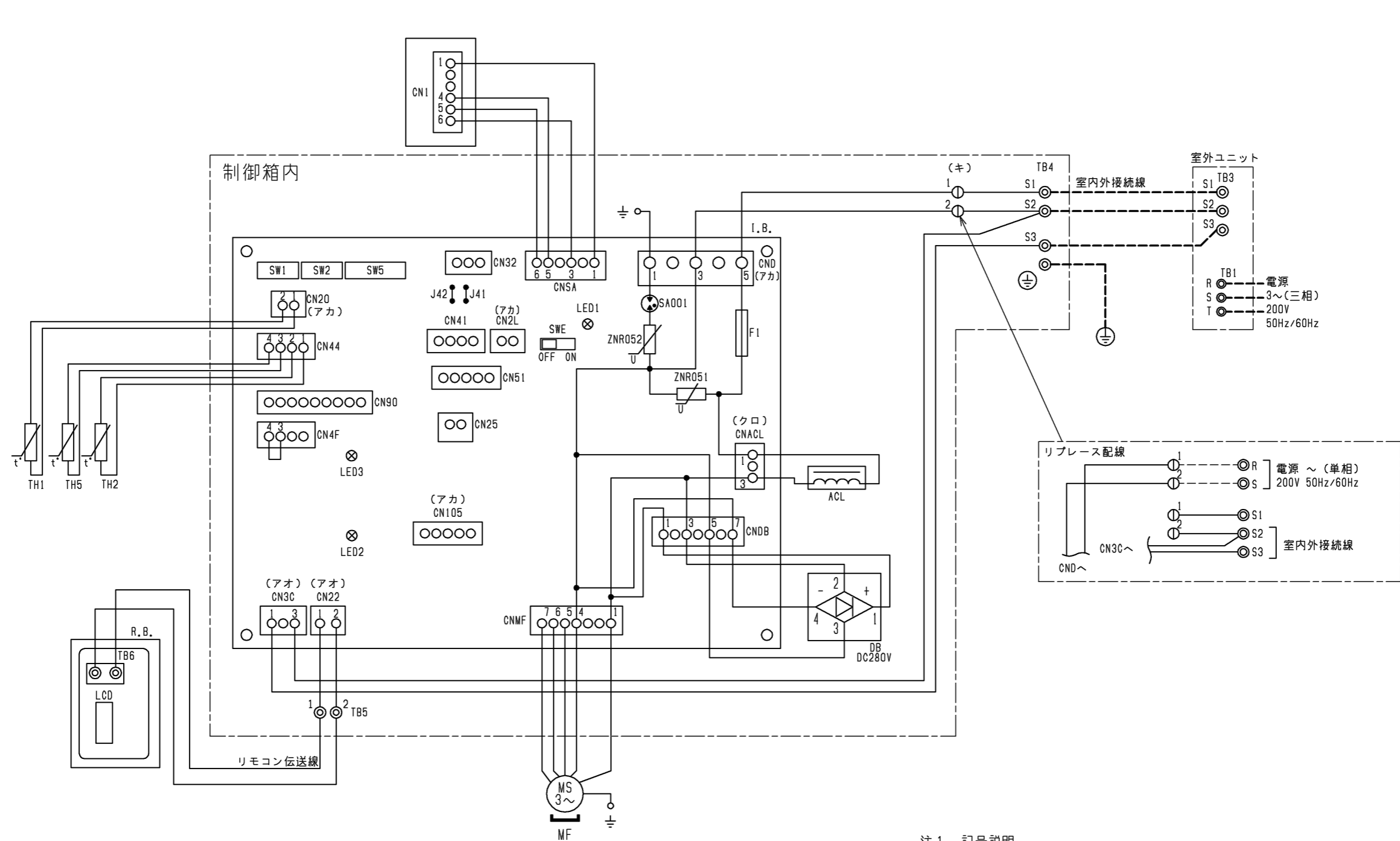

室内ユニット記号説明

| 記号 | 名称 | 記号 | 名称 | 記号 | 名称 |
|-------|-----------------------|-------------|---------------------|-----|----------------------|
| I.B. | 室内コントローラ基板 | I.B. | 室内コントローラ基板 | ACL | 交流リアクタ |
| CNACL | コネクタ(リアクタ) | CN44 | コネクタ(二相管・液管温度サーミスタ) | DB | ダイオードブリッジ |
| CND | コネクタ(電源) | CN4F | コネクタ | MF | 送風機用電動機 |
| CNDB | コネクタ(ダイオードブリッジ) | CN51 | コネクタ(集中管理) | TB1 | 端子台(室外:電源) |
| CNMF | コネクタ(送風機用電動機) | CN90 | コネクタ(別売:ワイヤレス受光基板) | TB3 | 端子台(室外:内外接続) |
| CNP | コネクタ | CN105 | コネクタ | TB4 | 端子台(室内:内外接続) |
| CNSA | コネクタ(冷媒センサ) | F1 | ヒューズ(AC250V 6.3A) | TB5 | 端子台(室内:リモコン伝送線) |
| CN1 | コネクタ(冷媒センサ) | J41, 42 | スイッチ(ワイヤレスペアナンバ設定) | TH1 | サーミスタ(室内吸込温度検知) |
| CN20 | コネクタ(室内温度用サーミスタ) | SA001 | アレスタ | TH2 | サーミスタ(室内配管<液管>温度検知) |
| CN22 | コネクタ(リモコン) | SW1 | スイッチ(機種設定<表1参照>) | TH5 | サーミスタ(室内配管<二相管>温度検知) |
| CN25 | コネクタ | SW2 | スイッチ(能力設定<表2参照>) | | |
| CN2L | コネクタ(別売:ロスナイ,遠方表示キット) | SW5 | スイッチ(機能設定<表3参照>) | | |
| CN32 | コネクタ(別売:遠方発停用アダプタ) | SWE | スイッチ(応急運転) | | |
| CN3C | コネクタ(室内外通信線) | ZNR051, 052 | バリスタ | | |
| CN41 | コネクタ(別売:JEMA標準HA端子-A) | | | | |

リモコン記号説明

| 記号 | 名称 |
|------|---------------|
| R.B. | リモコン基板 |
| TB6 | 端子台(室内ユニット接続) |
| LCD | 液晶表示器 |

室内基板サービス用LEDの動作説明

| 記号 | 正常時のLED動作 |
|------|--------------------|
| LED1 | 主電源(室内機200V)印加時→点灯 |
| LED2 | リモコン給電時→点灯 |
| LED3 | 室内外通信時→点滅 |

注1. 記号説明

- (太破線): 現地配線 / - - - (細破線): 別売部品 / ⊖: コネクタ / ⊙: 端子台
- 2. 室内外接続線には極性がありますので、本図の番号に従い配線してください。

本図面の所有権は三菱電機株式会社にある。
THIS DOCUMENT IS THE PROPERTY OF MITSUBISHI ELECTRIC CORPORATION.

| | | | |
|--|------------------------------|-----------------|---|
| DIMENSIONS ARE IN MILLIMETERS R 度 SCALE DO NOT SCALE | 作成日付 ISSUED 2022-11-25 | 改定日付 REVISED | TITLE PF-RP224,280EA3 床置形室内ユニット 電気配線図 |
| | 三菱電機株式会社 | | DWG.NO. W KB94C6EC |