

NO.	名称	NO.	名称
1	冷媒配管<ガス>.....φL 0付	7	アース端子(制御箱内に設置).....5ネジ
2	冷媒配管<液>.....φ9.52 0付	8	基礎ボルト穴.....4-φ12
3	ドレン穴.....1B	9	透湿膜加湿器配管穴.....φ52 (P140形を除く)
4	装置電源穴.....φ43	10	加湿器配管穴.....φ27
5	電線穴.....φ27	11	加熱器(蒸気入口・温水出口)・接続サイズ'M'
6	室内外連絡穴, 伝送線穴.....φ27	12	加熱器(蒸気出口・温水入口)・接続サイズ'M'

注1. 伝送線と電圧200V以上の配線は必ず分けた経路としてください。
 2. 設置する部屋の気密性が高い場合、室内が負圧となり、部屋の扉が開かない等の問題が発生する場合がありますので、室内が負圧にならないような通気孔等を設けてください。
 3. 左配管接続する場合、別売左配管部品が必要です。(P140形を除く)

	A	B	C	D	E	F	G	H	J	K	L	M	N
PFAV-P140M-E	760	742	822	794	383	343	154	230	10	68.5	15.88	1B	-
PFAV-P224(V)M-E	980	962	1042	1014	715	675	108	640	16	29.5	19.05	1B	160
PFAV-P280(V)M-E	1200	1182	1262	1234	895	835	160	800	18	39.5	22.2	1 1/4B	160

	作成日付 ISSUED	改定日付 REVISED	TITLE 床置ダクト形室内ユニット外形図 PFAV-P140, P224, P280 (V) M-E
	2003-07-23	2005-07-05	
SCALE NTS	三菱電機株式会社		DRW. NO. W652680
		REV. D	PAGE 1/1

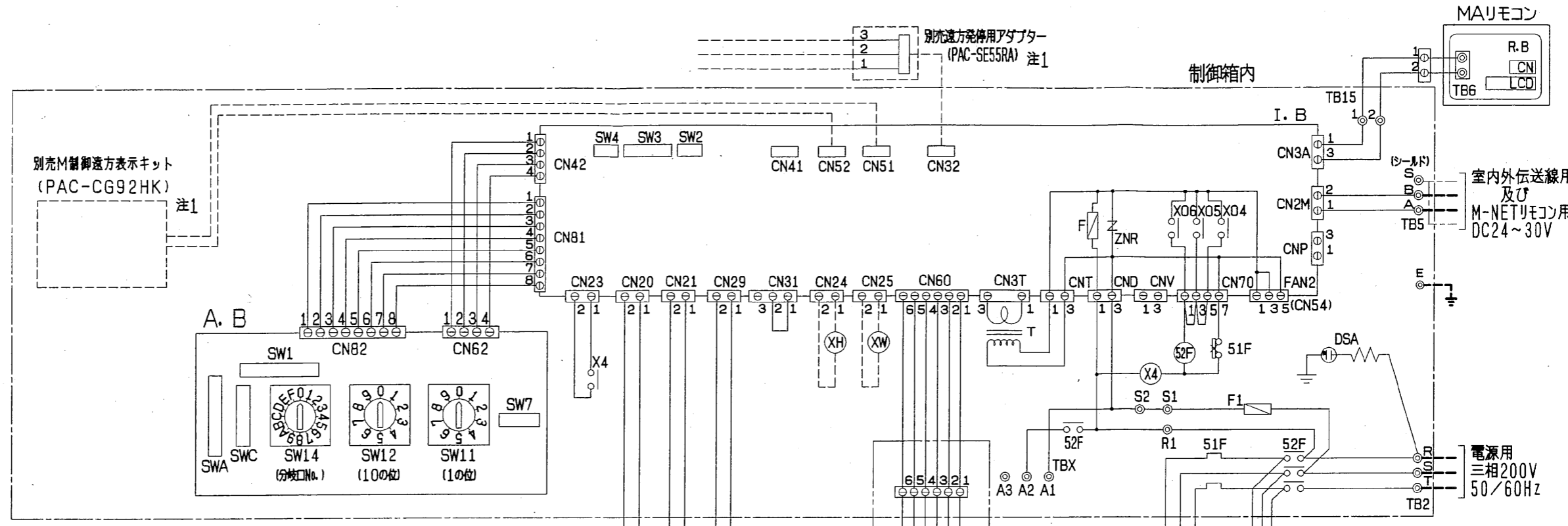
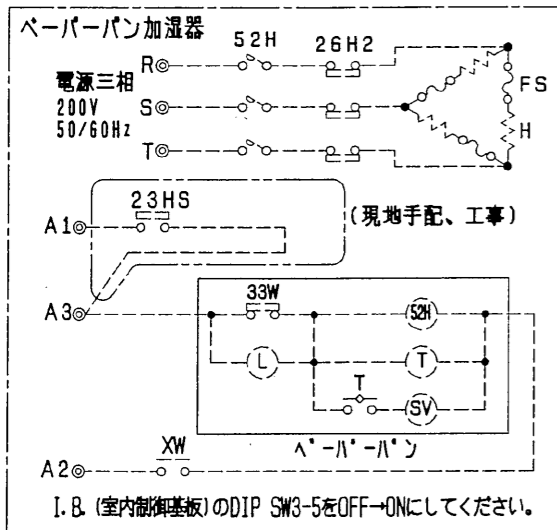
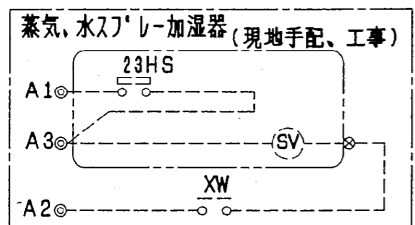
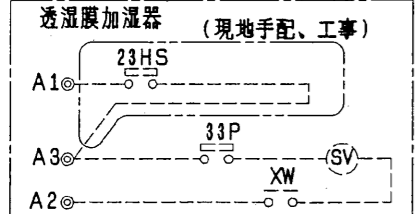
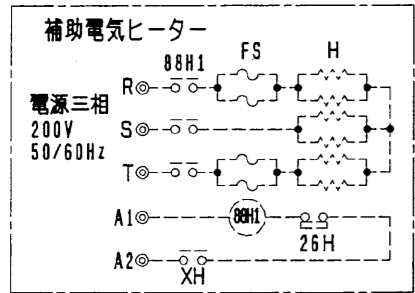
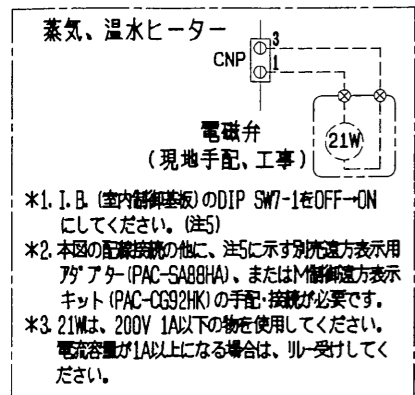

- 注1. 遠方発停用アダプター、M制御遠方表示キットの接続要領は、標準電気配線図をご参照ください。
2. ⊗印は別売付属配線と現地配線との接続箇所を示します。(接続端子は別売に付属)
3. 透湿膜、蒸気スプレー、水スプレー、ペーパーバーン加湿器は23HS(湿度調節器)を使用しない場合、端子合のA1、A3を短絡してください。
4. 電源には必ず漏電遮断器を付けてください。
5. 蒸気・温水ヒーターは、ヒートポンプ暖房または蒸気・温水による暖房の切替運転になります。
*ヒートポンプ暖房と蒸気・温水暖房を同時に運転することはできません。
下記要領に従って、SW設定、配線接続してください。
1) DIP SW7-1をONに設定してください。(現地手配)
2) 下図のように切替SW、リレーを付けてください。(現地手配)

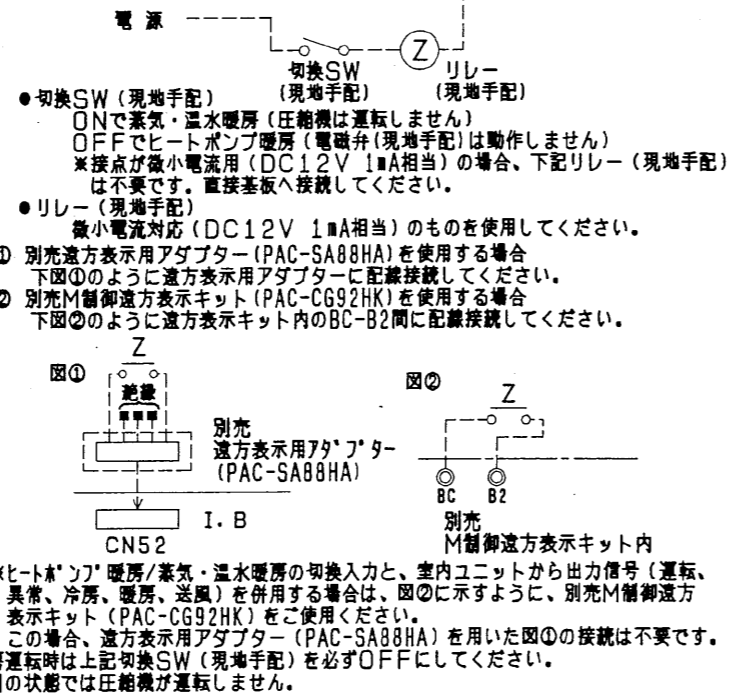

6. 室内ユニットの電気配線接続は、標準の電気配線図を参照してください。

別売部品記号説明

記号	名称	備考
21W	電磁弁	現地手配
88H1	電磁接触器	別売付属
FS	温度ヒューズ	別売付属
H	ヒーター	別売付属
26H	過昇防止サーモ	別売付属
XH	補助磁電器	別売付属
23HS	湿度調節器	現地手配
33P	70-トスイッチ	別売付属
SV	電磁弁	別売付属
XW	補助磁電器	別売付属
23HS	湿度調節器	現地手配
SV	電磁弁	現地手配
XW	補助磁電器	別売付属
52H	電磁接触器	別売付属
26H2	サーマルカットアウト	別売付属
FS	温度ヒューズ	別売付属
H	ヒーター	別売付属
23HS	湿度調節器	現地手配
T	タイマー	別売付属
SV	電磁弁	別売付属
L	断水ランプ	別売付属
33W	断水スイッチ	別売付属
XW	補助磁電器	別売付属
CF	進相コンデンサー	別売付属

記号説明

記号	名称	記号	名称
MF	送風機用電動機	CN32	コネクタ(遠方切替)
I. B.	室内コントローラーボード	CN41	コネクタ(HA入力)
A. B.	アドレスキパン	CN51	コネクタ(集中管理)
TB2	電源端子台	CN52	コネクタ(遠方表示)
TB5	伝送端子台	CN24	コネクタ(補助ヒーター用)
TB15	MAリモコン用端子台	CN25	コネクタ(加湿器)
F	ヒューズ<6A>	CNP	コネクタ(暖房ヒーター)
ZNR	バリスター	CNV	コネクタ(霜取運転時出力)
T	電源トランス	X4	補助磁電器(送風機用)
LEV	電子式リニア膨張弁	SW11(A. B.)	スイッチ(アドレス設定用 1の位)
52F	補助磁電器(送風機用)	SW12(A. B.)	スイッチ(アドレス設定用 10の位)
51F	熱動過電流継電器	SW14(A. B.)	スイッチ(分岐口No. ペアNo. 設定用)
F1	ヒューズ<10A>	SW7(A. B.)	スイッチ(機種設定)
TH21	室温検出用サーミスター	SW1(A. B.)	スイッチ(機能切替)
TH22	配管温度検出用サーミスター(液)	SWA(A. B.)	スイッチ(試運転用)
TH23	配管温度検出用サーミスター(ガス)	SWC(A. B.)	スイッチ(機能切替)
TBX	別売接続用端子台	SW2(I. B.)	スイッチ(能力設定)
DSA	アレスター	SW3(I. B.)	スイッチ(機能切替)
E	アース端子	SW4(I. B.)	スイッチ(機種設定)