

通風・サービススペース
通常最低限必要な寸法を示します。

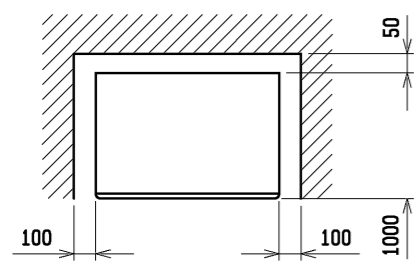

配管・配線等の据付工事は別途確保してください。

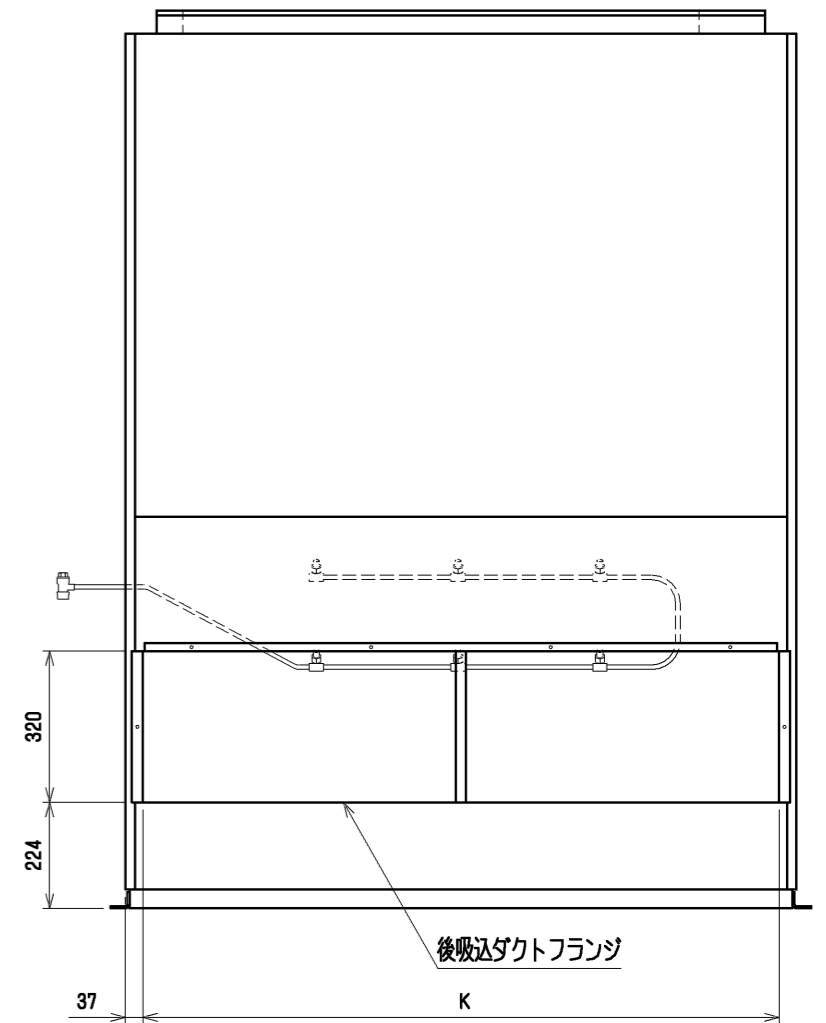

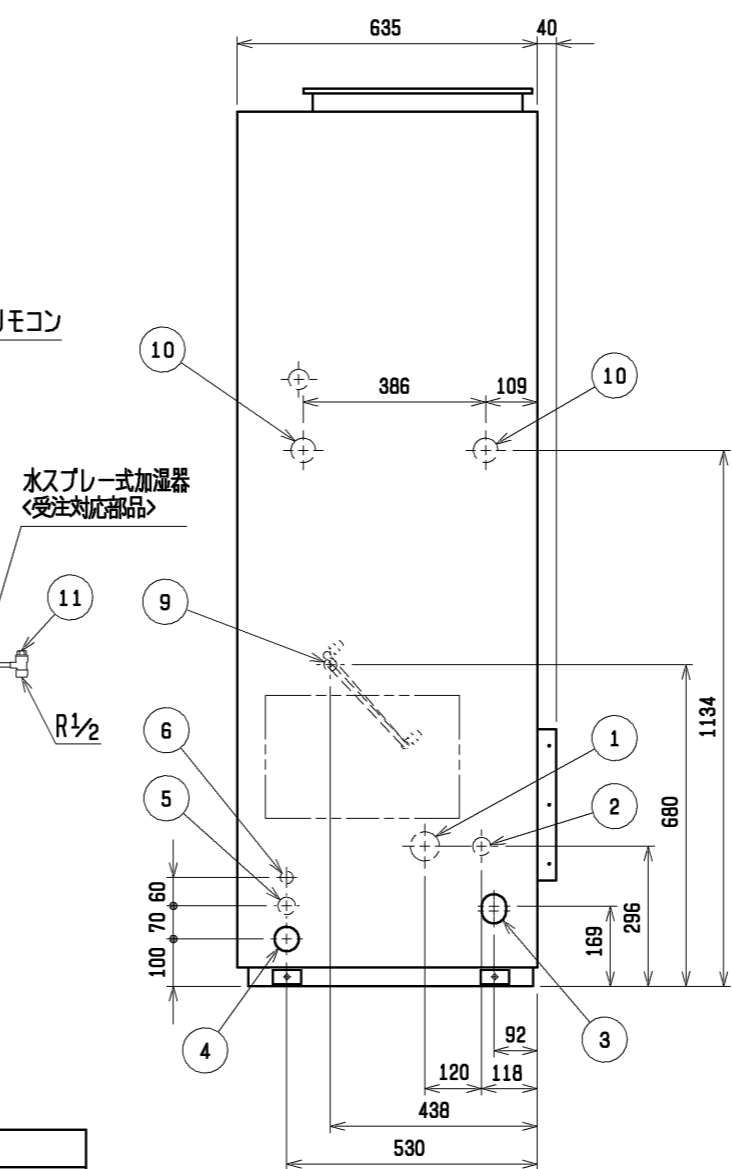
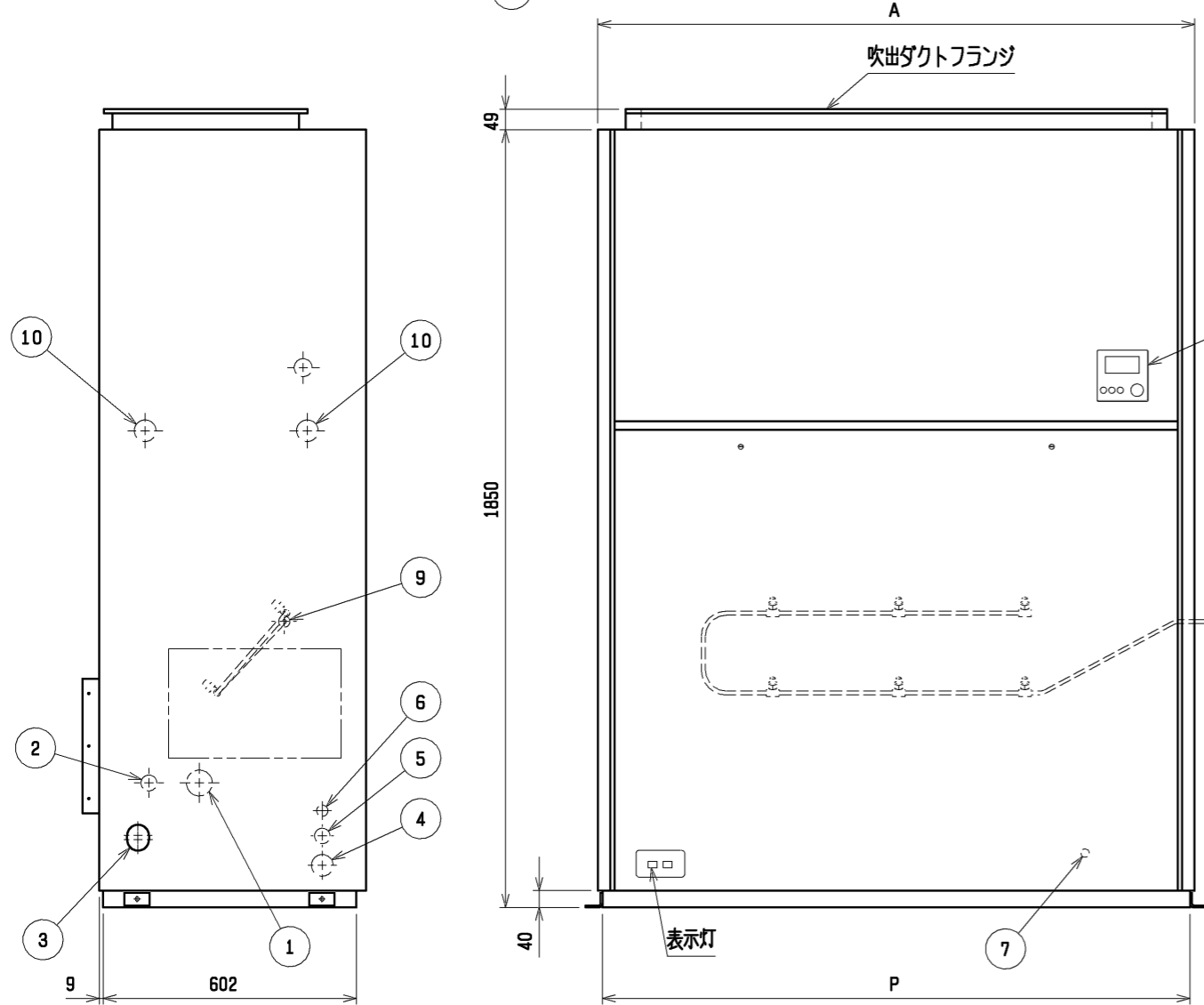
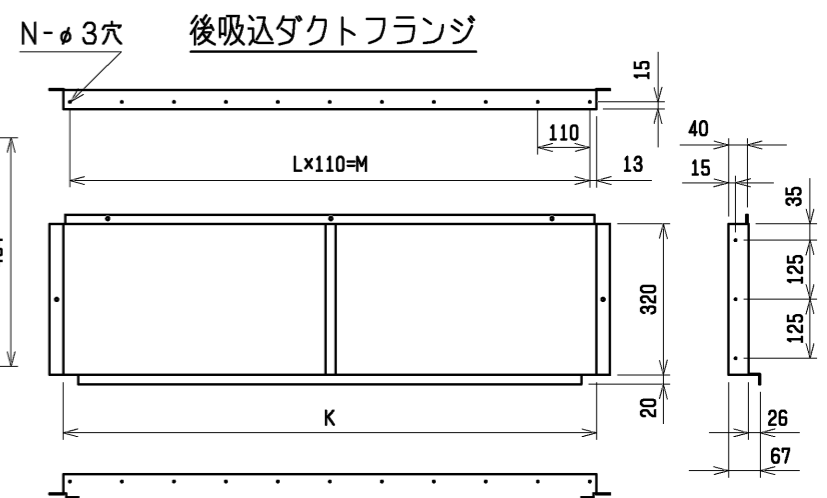
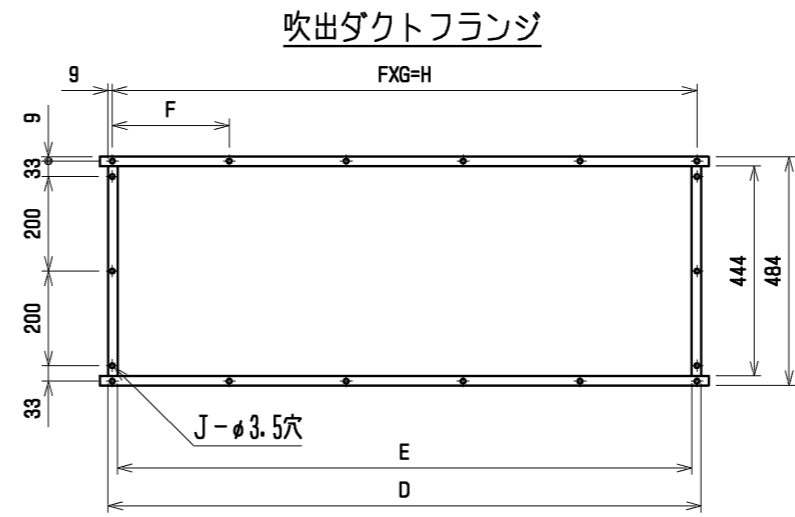
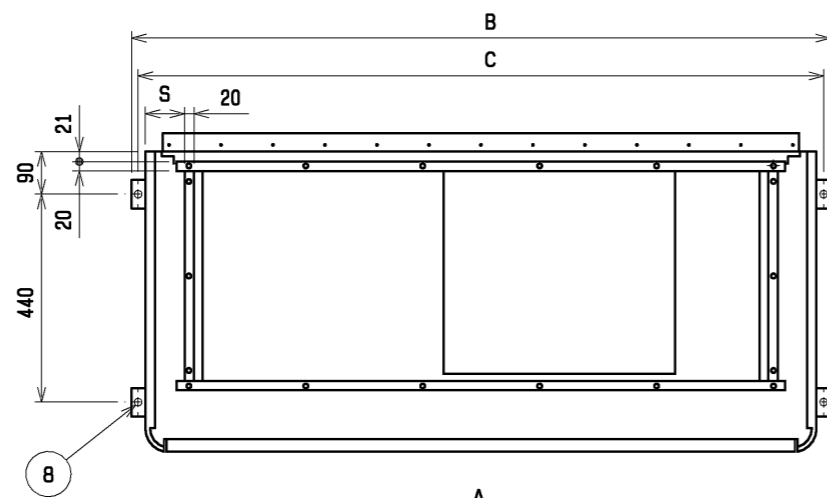

| No. | 名称 | No. | 名称 |
|-----|---------------------------------|-----|--|
| 1 | 冷媒配管<ガス>...φ28.58 ろう付 | 7 | アース端子(制御箱内に設置)...5ねじ |
| 2 | 冷媒配管<液>...φQ ろう付 | 8 | 基礎ボルト穴...4-φ12 |
| 3 | ドレン穴...Rc1 1/4 | 9 | 加湿器配管穴...φ27 |
| 4 | 装置電源穴...φ52 パネル<右>貫通穴<左>ロックアウト穴 | 10 | 加熱器配管(蒸気・温水)...φ52ロックアウト穴:接続サイズ"Rc1 1/2" |
| 5 | 電線穴...φ37ロックアウト穴 | 11 | 給水ストレーナー(付属品) |
| 6 | 室内外連絡線穴, 伝送線穴...φ27ロックアウト穴 | | |

- 注1. 伝送線と電圧200V以上の配線は必ず分けた経路としてください。
 注2. 水スプレー式加湿器は受注対応部品です。
 注3. 本図は水スプレー式加湿器のヘッダー2本で右配管の場合を示します。左配管の場合は反対勝手となります。またヘッダー1本の場合は下段のヘッダーのみとなります。
 注4. 設置する部屋の気密性が高い場合、室内が負圧となり、部屋の扉が開かない等の問題が発生する場合がありますので、室内が負圧にならないような通気孔等を設けてください。

水スプレー式加湿器組込

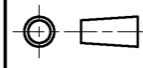
| | A | B | C | D | E | F | G | H | J | K | L | M | N | P | Q | S |
|-----------------------|------|------|------|------|------|-----|---|------|----|------|----|------|----|------|-------|------|
| PFAV-P530(V)DM-E(1)-F | 1200 | 1258 | 1230 | 1046 | 1006 | 257 | 4 | 1028 | 16 | 1126 | 10 | 1100 | 28 | 1178 | 12.7 | 72 |
| PFAV-P670(V)DM-E(1)-F | 1420 | 1478 | 1450 | 1253 | 1213 | 247 | 5 | 1235 | 18 | 1346 | 12 | 1320 | 32 | 1398 | 15.88 | 83.5 |

| | | | |
|--|--|-----------------|---|
|  DIM. mm | 作成日付 ISSUED | 改定日付 REVISED | TITLE |
| | 11-08-29 | 15-02-17 | 床置ダクト形 室内ユニット外形図 PFAV-P530,670(V)DM-E(1)-F |
| SCALE NTS |  三菱電機株式会社 | | DRW. NO. WKP96R979 REV. B PAGE 1/1 |

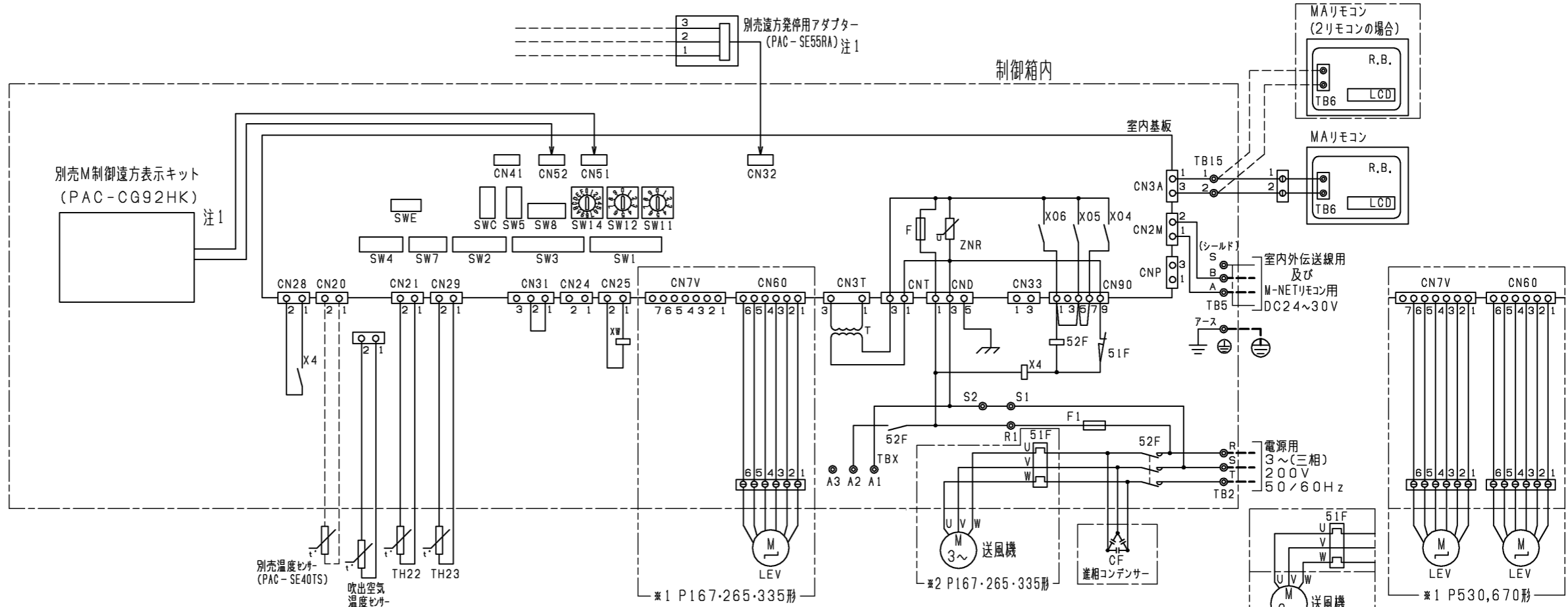
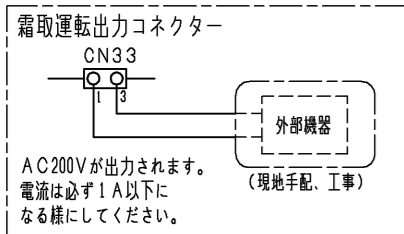
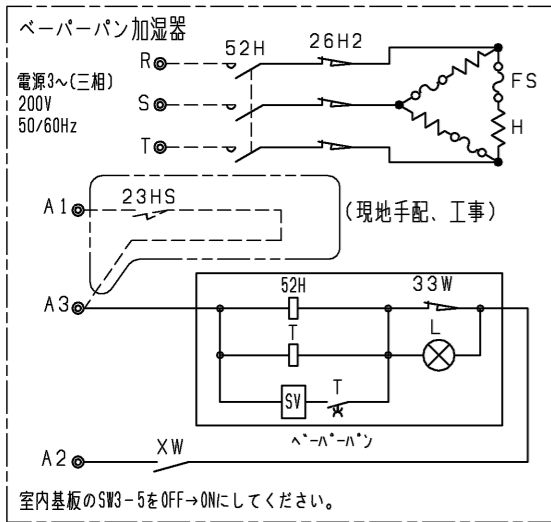
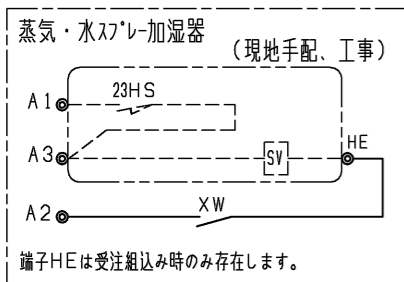
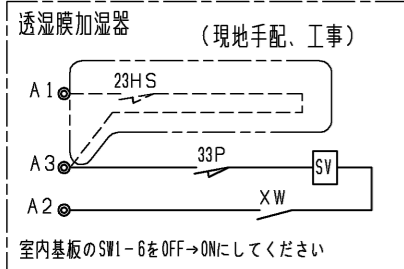
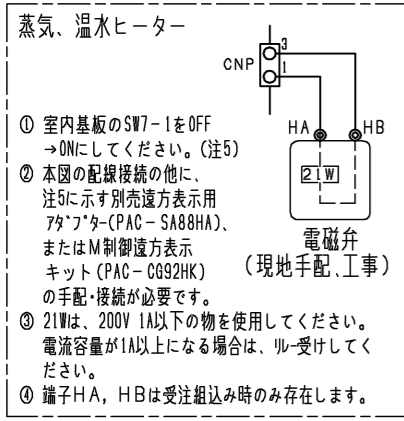

- 注1. 遠方発停用アダプター、M制御遠方表示キットの接続要領は、標準電気配線図をご参照ください。
 2. 本ユニットは受注要求仕様により、本図に示す電気回路(該当する部分のみ)を組み込んでいます。
 3. 透湿膜加湿器、蒸気・水スプレー加湿器、ペーパーパン加湿器は23HS(湿度調節器)を使用しない場合、端子台のA1とA3を短絡してください。
 4. 電源には必ず漏電遮断器を設けてください。
 5. 蒸気・温水ヒーターは、ヒートポンプ暖房または蒸気・温水による暖房の切換運転になります。
 ※ヒートポンプ暖房と蒸気・温水暖房を同時に運転することはできません。
 下記要領に従って、SW設定、配線接続してください。
 1) SW7-1をONに設定してください。
 2) 下図のように切換SW、リレーを設けてください。(現地手配)

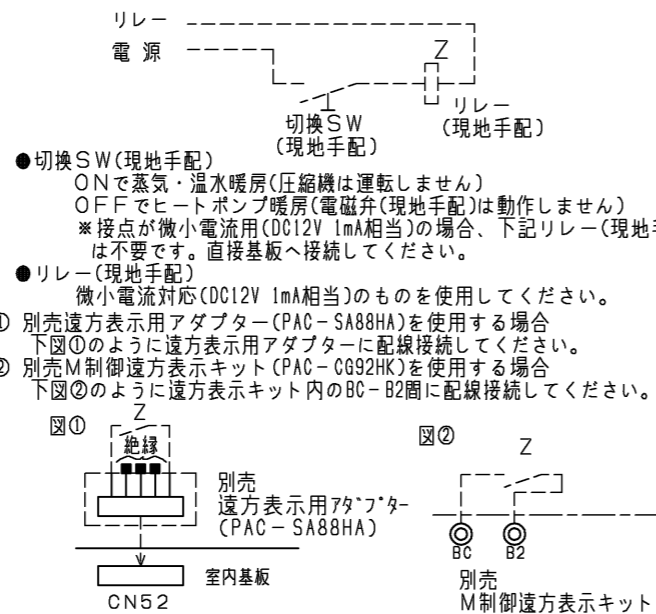

- 切換SW(現地手配)
ONで蒸気・温水暖房(圧縮機は運転しません) OFFでヒートポンプ暖房(電磁弁(現地手配)は動作しません)
※接点が微小電流用(DC12V 1mA相当)の場合、下記リレー(現地手配)は不要です。直接基板へ接続してください。
 - リレー(現地手配)
微小電流対応(DC12V 1mA相当)のものを使用してください。
- ① 別売遠方表示用アダプター(PAC-SA88HA)を使用する場合
下図①のように遠方表示用アダプターに配線接続してください。
- ② 別売M制御遠方表示キット(PAC-CG92HK)を使用する場合
下図②のように遠方表示キット内のBC-B2間に配線接続してください。
- 図① 図②
- ※ヒートポンプ暖房/蒸気・温水暖房の切換入力と、室内ユニットから出力信号(運転、異常、冷房、暖房、送風)を併用する場合は、図②に示すように、別売M制御遠方表示キット(PAC-CG92HK)をご使用ください。
この場合、遠方表示用アダプター(PAC-SA88HA)を用いた図①の接続は不要です。
3) 冷房運転時は上記切換SW(現地手配)を必ずOFFにしてください。
ONの状態では圧縮機が運転しません。
6. 本図は主要部品組込時の配線図を示します。
標準のみの電気配線接続は、標準の電気配線図を参照してください。

別売部品記号説明

| 別売部品記号 | 記号 | 名称 | 備考 |
|-----------|------|-------------|------|
| 蒸気・温水ヒーター | 21W | 電磁弁 | 現地手配 |
| 透湿膜加湿器 | 23HS | 湿度調節器 | 現地手配 |
| | 33P | フロートスイッチ | 別売付属 |
| | SV | 電磁弁 | 別売付属 |
| 蒸気スプレー加湿器 | XW | 補助継電器 | 別売付属 |
| | 23HS | 湿度調節器 | 現地手配 |
| 水スプレー加湿器 | SV | 電磁弁 | 現地手配 |
| | XW | 補助継電器 | 受注対応 |
| ペーパーパン加湿器 | 52H | 電磁接触器 | 別売付属 |
| | 26H2 | サーマルカットアウト | 別売付属 |
| | FS | 温度ヒューズ | 別売付属 |
| | H | シーズヒーター | 別売付属 |
| | 23HS | 湿度調節器 | 現地手配 |
| | T | タイマー | 別売付属 |
| | SV | 電磁弁 | 別売付属 |
| 進相コンデンサー | L | 断水ランプ | 別売付属 |
| | 33W | 断水スイッチ | 別売付属 |
| | XW | 補助継電器 | 別売付属 |
| MAリモコン | CF | 進相コンデンサー | 別売付属 |
| | | 製品本体記号説明 参照 | |

記号説明

| 記号 | 名称 | 記号 | 名称 |
|------|----------------|------|----------------------|
| M | 送風機用電動機 | CN33 | コネクタ(霜取運転時出力) |
| R.B. | リモートコントローラーボード | CN28 | コネクタ(ファン異常) |
| LCD | 液晶表示器 | TH22 | 配管温度検出用サーミスター(液) |
| TB6 | 端子台(室内ユニット接続) | TH23 | 配管温度検出用サーミスター(ガス) |
| TB2 | 電源端子台 | TH24 | 外気温度検出用サーミスター |
| TB5 | 伝送端子台 | TBX | 別売接続用端子台 |
| TB15 | MAリモコン用端子台 | X4 | 補助継電器(送風機用) |
| F | ヒューズ<6.3A> | SW11 | スイッチ(アドレス設定用1の位) |
| ZNR | バリスター | SW12 | スイッチ(アドレス設定用10の位) |
| T | 電源トランス | SW14 | スイッチ(分岐口No.ベアNo.設定用) |
| LEV | 電子式リニア膨張弁 | SW7 | スイッチ(機種設定) |
| 52F | 補助継電器(送風機用) | SW1 | スイッチ(機能切換) |
| 51F | 熱動過電流継電器 | SW2 | スイッチ(能力設定) |
| F1 | ヒューズ<10A> | SW3 | スイッチ(機能切換) |
| CN32 | コネクタ(遠方切換) | SW4 | スイッチ(機種設定) |
| CN41 | コネクタ(HA入力) | SW5 | スイッチ(4段階デマンド切換用) |
| CN51 | コネクタ(集中管理) | SW8 | スイッチ(試運転用) |
| CN52 | コネクタ(遠方表示) | SWC | スイッチ(機能切換) |
| CN25 | コネクタ(加湿器) | SWE | スイッチ(ファン試運転用) |
| CNP | コネクタ(暖房ヒーター用) | | |

本図面の所有権は三菱電機株式会社にある。
 THIS DOCUMENT IS THE PROPERTY OF MITSUBISHI ELECTRIC CORPORATION.

| | | | |
|-------------------------------|-------------|--------------|---|
| DIMENSIONS ARE IN MILLIMETERS | 作成日付 ISSUED | 改定日付 REVISED | MILE 床置ダクト形室内ユニット 主要部品組込電気配線図 PFAV-P167DM-E-F PFAV-P265・335・530・670DM-E(1)-F |
| | 2011-06-08 | 2020-07-21 | |
| R 度 SCALE | 三菱電機株式会社 | | DWG.NO. W KP94R777 |
| DO NOT SCALE | | | REV. C PAGE 1/1 |