

外気取入フランジ<別売部品>

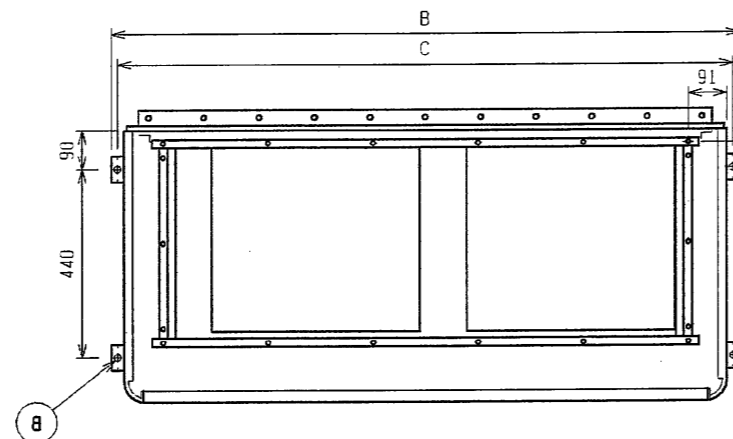

吹出ダクトフランジ

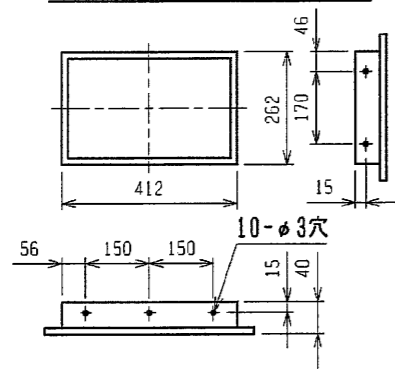
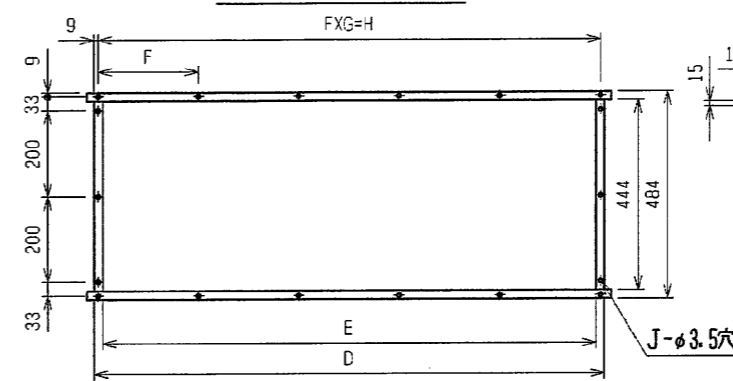

後吸込ダクトフランジ

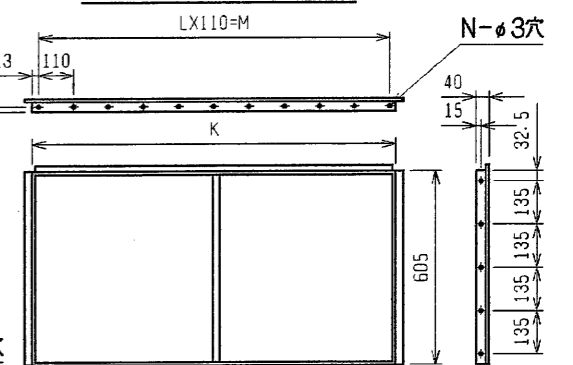

サービスパネル
(送風機ブリーザーサービス用)

サービスパネル
(電動機ブリーザーサービス用)

サービスパネル
(外気取入口)

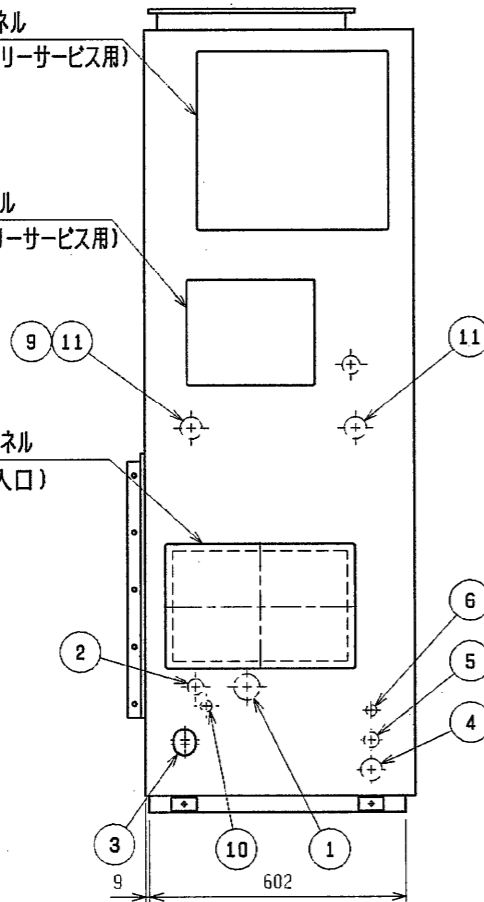

吹出ダクトフランジ

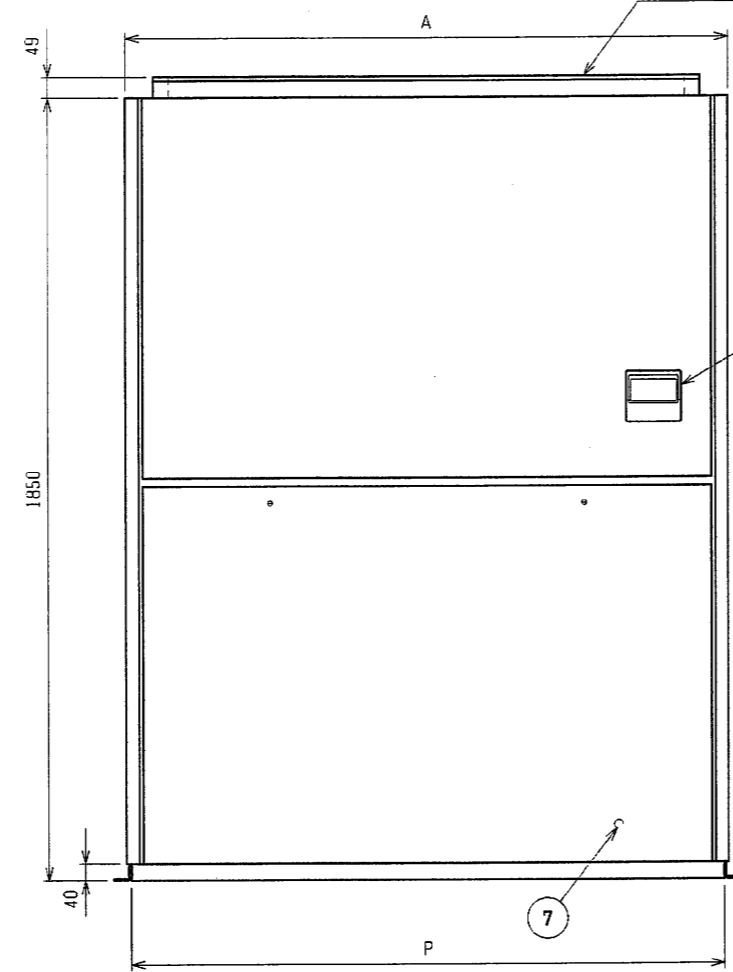

リモコン

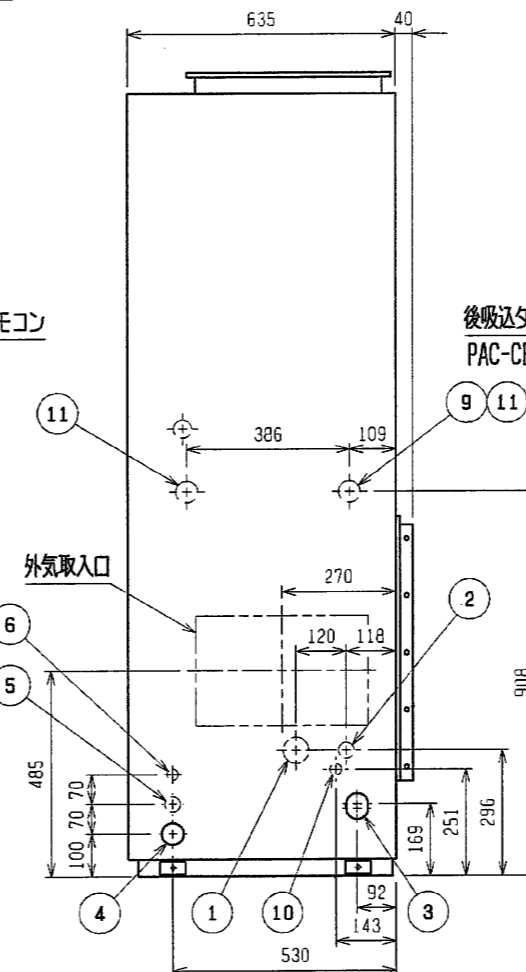

後吸込ダクトフランジ
PAC-CE74・75DF

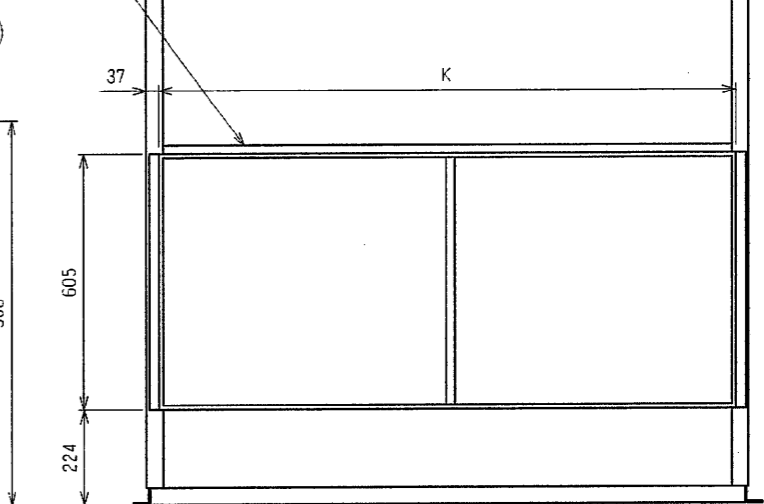

通風・サービススペース
通常最低限必要な寸法を示します。

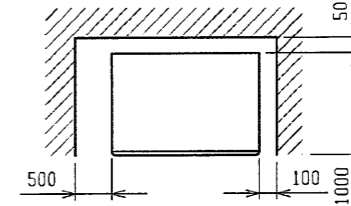

配管・配線等の据付工事のスペースは
別途確保してください。

後吸込ダクトフランジ組込

NO.	名称	NO.	名称
1	冷媒配管<ガス>...φ28.58 ロウ付	7	アース端子(制御箱内に設置)...5社'
2	冷媒配管<液>...φQ ロウ付	8	基礎ボルト穴...4-φ12
3	ドレン穴...1 1/4B	9	透湿膜加湿器配管穴...φ52
4	装置電源穴...φ52	10	加湿器配管穴...φ27
5	電線穴...φ37	11	加熱器配管(蒸気・温水)...1 1/2B
6	室内外連絡線穴, 伝送線穴...φ27		

- 注1. 別売加湿器(透湿膜を除く)を組込んで右配管取り出しにする場合は別途、別売右配管部品(加湿器組込用)が必要となります。
- 注2. 伝送線と電圧200V以上の配線は必ず分けた経路としてください。
- 注3. 設置する部屋の気密性が高い場合、室内が負圧となり、部屋の扉が開かない等の問題が発生する場合がありますので室内が負圧にならないような通気孔等を設けてください。

	A	B	C	D	E	F	G	H	J	K	L	M	N	P	Q
PFAV-P450(V)M-E	1200	1258	1230	1046	1006	257	4	1028	16	1126	10	1100	32	1178	12.7
PFAV-P560(V)M-E	1420	1478	1450	1255	1215	247	5	1235	18	1346	12	1320	36	1398	15.88

	作成日付 ISSUED	改定日付 REVISED	TITLE 床置ダクト形室内ユニット外形図
DIN. mm	03-07-29	05-10-14	PFAV-P450, P560 (V) M-E
SCALE NTS	三菱電機株式会社		DRW. NO. W655411
		REV. A	PAGE 1/1