

重心位置計算書
(高静圧仕様)

● PUHV-P224,P280(S)DMJ1 形

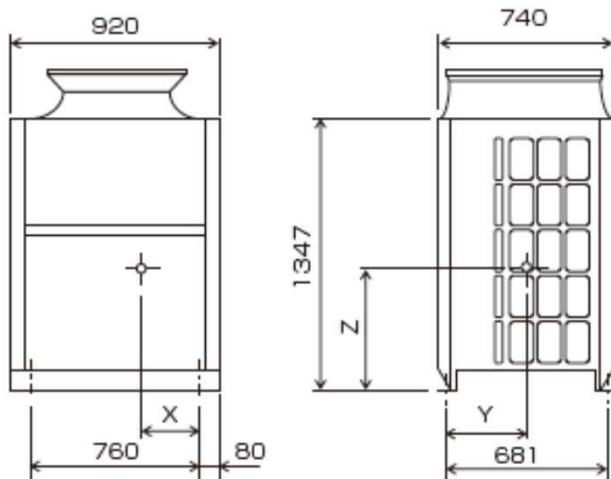

形名	X	Y	Z	質量
PUHV-P224DMJ1	333	292	647	175
PUHV-P280DMJ1	335	297	662	186
PUHV-P280SDMJ1	334	299	659	191

● PUHV-P450DMJ1 形
PUHV-P400,500SDMJ1 形

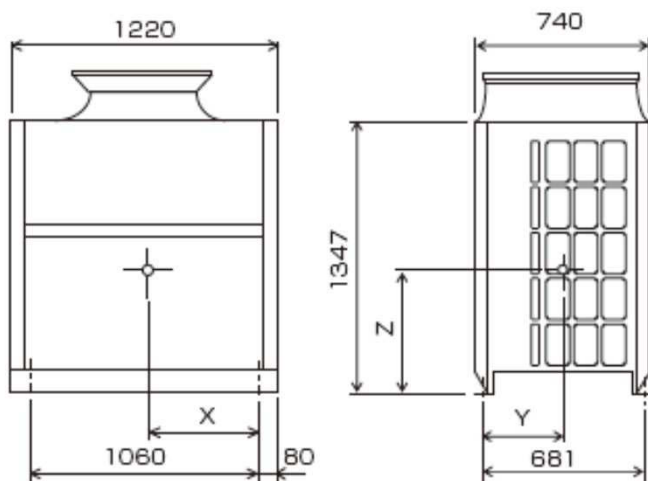

形名	X	Y	Z	質量
PUHV-P450DMJ1	432	310	610	247
PUHV-P400SDMJ1	438	299	641	227
PUHV-P500SDMJ1	433	311	608	247