

重心位置計算書
(アクティブフィルター組込)

●PUHV-P224, P280(S)DMJ3形

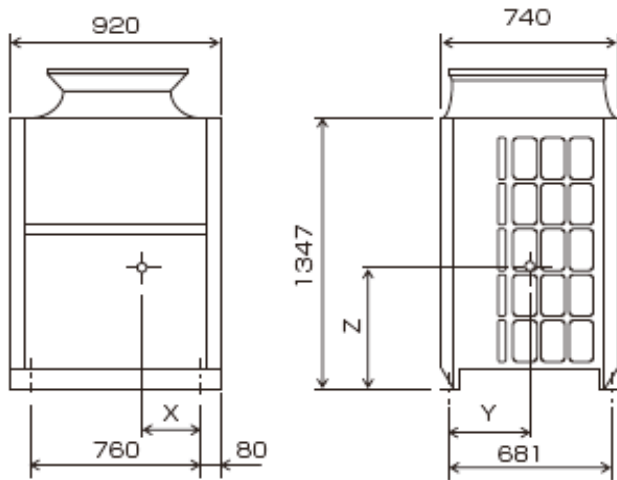

形名	X	Y	Z	質量
PUHV-P224DMJ3	325	284	647	184
PUHV-P280DMJ3	327	289	661	195
PUHV-P280SDMJ3	326	291	658	200

●PUHV-P450DMJ3形
PUHV-P400, 500SDMJ3形

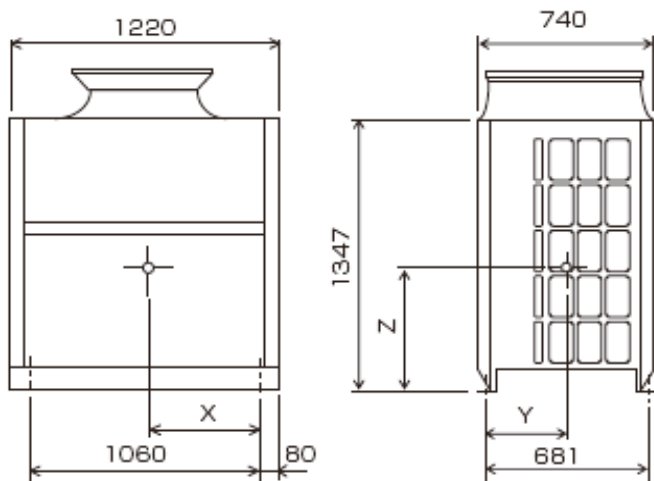

形名	X	Y	Z	質量
PUHV-P450DMJ3	420	303	611	256
PUHV-P400SDMJ3	424	292	641	236
PUHV-P500SDMJ3	420	304	609	256