

重心位置計算書

(アクティブフィルター組込+高静圧仕様)

●PUHV-P224, P280(S)DMJ3形

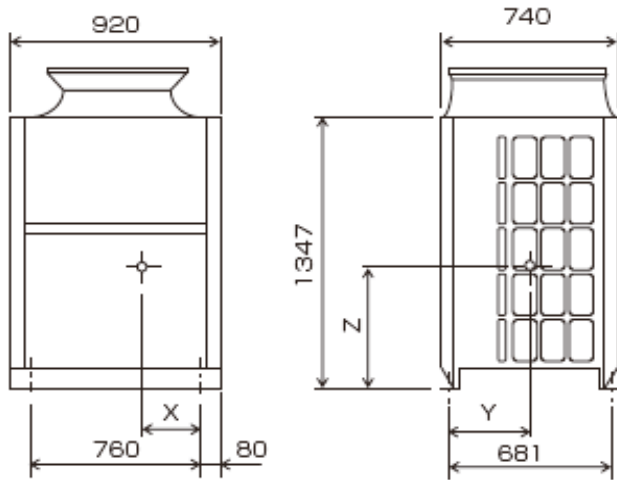

形名	X	Y	Z	質量
PUHV-P224DMJ3	325	284	655	186
PUHV-P280DMJ3	327	290	668	197
PUHV-P280SDMJ3	327	292	665	202

●PUHV-P450DMJ3形 PUHV-P400, 500SDMJ3形

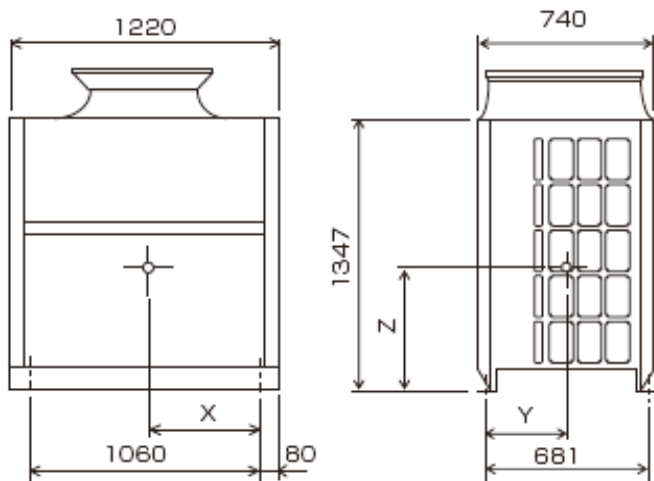

形名	X	Y	Z	質量
PUHV-P450DMJ3	420	304	617	258
PUHV-P400SDMJ3	425	293	647	238
PUHV-P500SDMJ3	421	304	615	258