

騒音分析成績表

PUHY-P335(S)CM-E3(-BS,-BSG)
高静圧仕様 60 Pa

測定場所: 無響音室
計器: B & K

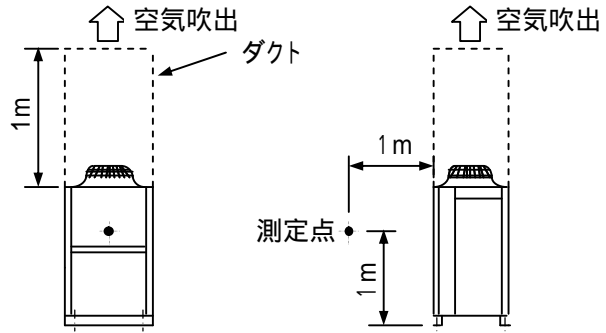

		63Hz	125Hz	250Hz	500Hz	1000Hz	2000Hz	4000Hz	8000Hz	A特性	
標準	50/60Hz	74.0	67.5	65.0	60.5	56.0	53.0	48.5	44.5	63	(dB)
ナイトモード	50/60Hz	62.5	60.0	53.5	47.0	44.0	42.0	42.0	39.0	52	(dB)

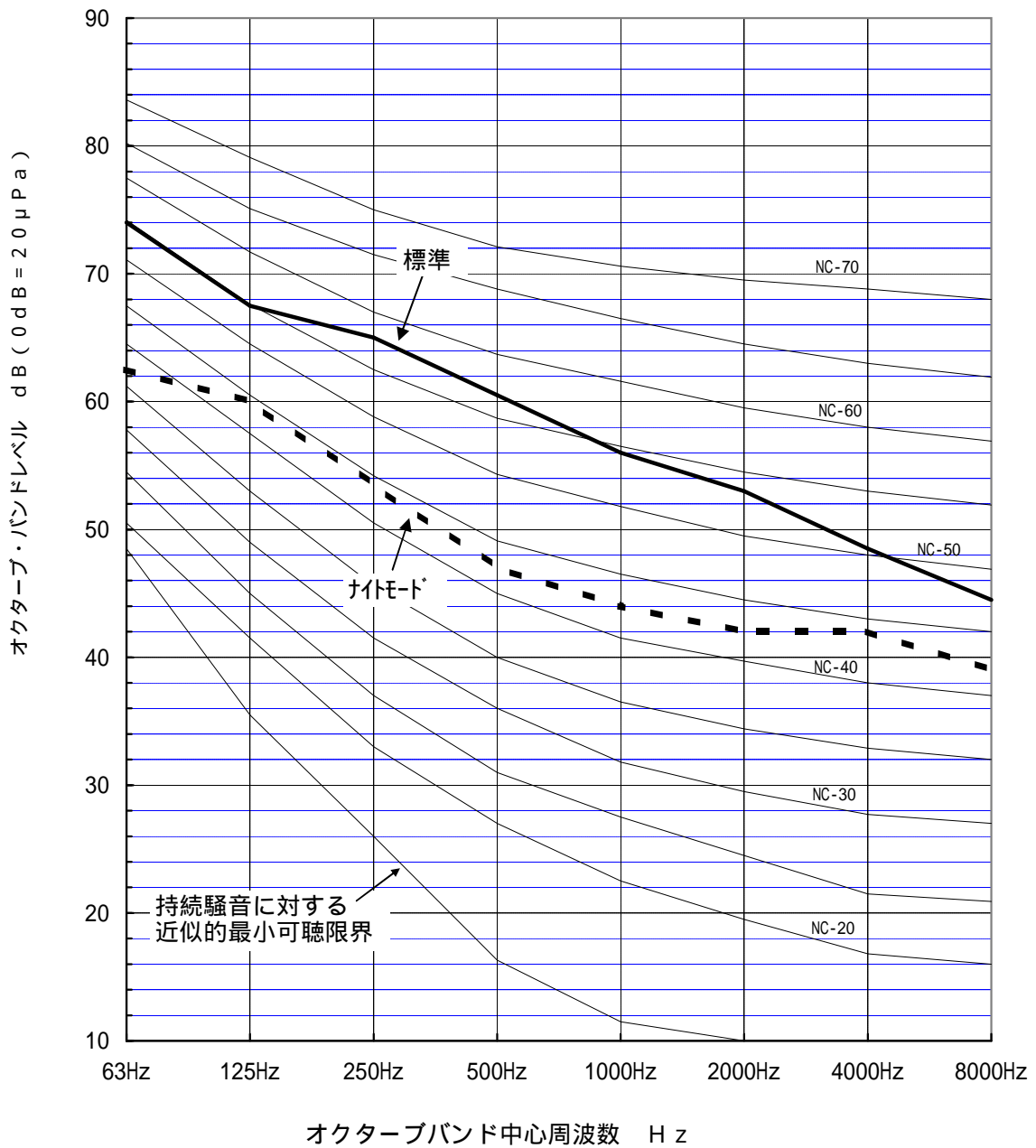

三菱電機株式会社	作成日	10-07-20	仕様書番号	WYN B0 - 8117	副番	*
----------	-----	----------	-------	---------------	----	---