



MITSUBISHI  
ELECTRIC

Changes for the Better

三菱電機 **設備用** パッケージエアコン

総合カタログ 2024-04

使いやすさを、一步前へ

# ファシレアDD

三菱電機の「設備用」空調、モデルチェンジ



NEW



しあわせをシェアしよう。

ファシレアDD	17
ファシレアDD オールフレッシュ タイプ	23
ファシレアDD ユニット内 洗浄可能タイプ	27
ファシレアDD リプレースタイプ	31
ズバ暖 ファシレアDD	35
一般空調設備用 標準タイプ	39
一般空調設備用 オールフレッシュ タイプ	41
年間冷房中温用 タイプ	42
一般空調設備用 リプレース専用 シリーズ	43
ズバ暖設備用 パッケージエアコン	44
工場用天吊形	45
中低温用 パッケージエアコン	49
中温用 パッケージエアコン	53
電算室用 パッケージエアコン 標準シリーズ	59
電算室用 パッケージエアコン リプレース専用シリーズ	61
電算室用 パッケージエアコン DXシリーズ	63
水冷式 一般空調設備用	67
システム制御仕様	69
別売部品・受注仕様	73
工事情報	96
除湿機	111
スポット	115
MBシリーズ	116
参考資料	119

業務用エアコンはフロン排出抑制法に基づき、空調機の適切な設置および維持保全が必要です。

# 現場が求める使いやすさを身につけて、

設備用パッケージエアコンにダイレクトドライブ方式を業界に先駆けて採用した、三菱電機の「ファシリアDD」。

現場それぞれのニーズにしっかりと応えていくために、機種の開発とラインアップの拡充に努めてきました。

今回また使いやすさを一歩前に進めることで、省人・省力化を徹底して推進していきます。



NEW

床置形  
P.3、P.4

## ファシリアDD

お客様のニーズに応える機能の拡充により、さらに使いやすく、さらに選びやすくなりました。

### ファシリアDD

ユニット内  
洗浄可能タイプ  
[床置形] P.27



ユニット内の清潔性を向上

### ファシリアDD

リプレースタイプ  
[床置形] P.31



既設冷媒配管の再利用が可能



[床置形] P.35



寒冷地向けのハイパワー暖房

# 「ファシレアDD」2機種がモデルチェンジ。



NEW

床置形

P.3、P.4

## ファシレアDD

オールフレッシュタイプ

新鮮な外気だけを取り入れて冷暖房。機能の拡充により、使い勝手が向上しました。

<さらに多様なニーズに応えるラインアップも>

簡易恒温恒湿ニーズにもお応え

年間冷房中温用タイプ[床置形]

P.42

床面スペースの有効活用を可能に

天吊タイプ・天井カセット形

P.45

サーバー・パソコンなどからの顕熱負荷に対応

電算用パッケージエアコンシリーズ

P.59

# ファシレアDDが新たにモデルチェンジ。

NEW



NEW



実績と信頼を積み上げてきたファシレアDDが新たにモデルチェンジ。  
 新設備用MAスマートリモコンの内蔵や受注仕様での対象機種種の拡充など、  
 お客様の声にお応えするニューモデルです。

グリーン購入法 調達基準適合 (28.0kW以下対象)	冷暖 兼用	インバーター	DD	冷媒量点検 サポート 機能
2015年省エネ 基準クリア (28.0kW以下対象)	年間 冷房	中温用	簡易 恒温恒湿 対応	R410A

3 5 8 10 16 20 24 30 40 50 60 馬力

モデルチェンジ

床置形

冷暖 兼用	インバーター	DD	冷媒量点検 サポート 機能	R410A
----------	--------	----	---------------------	-------

5 8 10 16 20 30 40 50 馬力

モデルチェンジ

## ファシレアDD

## ファシレアDD

オールフレッシュタイプ

# さらに使いやすく、選びやすく。

## 新機能を追加し、いちだんと操作しやすく

### 設備用MAスマートリモコン(PAR-45MA-SE)をユニット本体に搭載し、利便性を向上

#### 風量の強・中・弱の設定変更もリモコンで

これまで静風圧設定できるのは停止時のみでしたが、DMJ3シリーズでは運転中に風量の強中弱の設定変更が可能になりました。ダクト接続・プレナム接続時でも対応可能です。

\*3.5,60馬力は除く。\*設定風量が定格風量以上の場合に使用できます。



#### 三菱電機独自のMELRemo+、MELRemoProに対応

Bluetooth®に接続・通信することで、スマートフォン、タブレットから運転モードや設定温度などの変更が可能です。複数台を同一設定にする場合などにアプリのコピー機能※1を活用することで、より効率的に設定ができ現場作業時間の短縮にもつながります。

※1.一部機能は対応していません。



#### さらに細部まで使いやすさにこだわった新機能を

- 冷房/暖房別の静風圧設定
- 停電自動復帰のリモコン設定
- 室外ユニット低騒音モードの3段階設定
- リモコンでのCO<sub>2</sub>濃度表示
- 週間スケジュールでの「送風」設定追加

(無料アプリ)



MELRemo+  
(メルリモプラス)  
Q melremo+



MELRemoPro  
(メルリモプロ)  
Q melremo

## 外部風量制御の対応馬力・対応機種種の拡充

### オールフレッシュタイプ(5~50馬力)での外部風量制御(受注仕様)の対応を可能に

これまでファシリアDD 3~20馬力のみが対象であった外部風量制御が、ファシリアDD 24~60馬力・ファシリアDDオールフレッシュタイプ 5~50馬力でも対応できるようになりました。ファシリアDDシリーズの特長である室内送風機インバーターを外部から制御可能※2とし、ご使用状況に合わせて静風圧設定することで、風量を増減させることが可能です。また、さまざまな使用環境を想定し、4-20mAアナログ入力や接点入力(レベル・パルス)などの入力方法をご用意しています。

※2. 外部信号による風量・静圧変更は受注仕様のみ対応。また別途現地での計装工事が必要になります。

#### <風量制御イメージ>

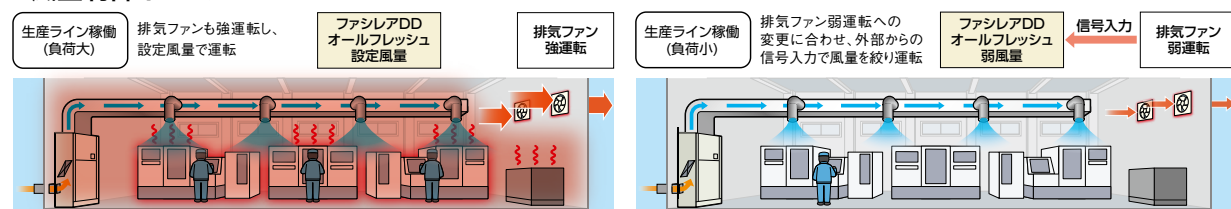

排気量増減に合わせて、外部からの信号入力で給気量の調整が可能!

生産ラインの機器稼働/停止時など、内部熱負荷の増減に併せて給気量(吹出風量)をコントロールすることが可能です。

こんなケースにも…

- ホール→催事の開催タイミングに合わせて給気量を増減させたい
- 給食センター→調理時間帯は給気量を確保し、調理後の片づけなどの時間帯は給気量を絞りたい
- 時間帯や他機器の稼働に合わせて室内を陽圧・陰圧にしたい

詳細仕様は当社営業窓口へお問合せください。

給気量の調整で  
省エネ運用を実現!

### 対象機種・馬力を拡充し、使い勝手も向上

対象機種

ファシリアDD

対象馬力拡充!

3 5 8 10 16 20 24 30 40 50 60 馬力

モデルチェンジ

対象機種

ファシリアDD オールフレッシュタイプ

対象機種拡充!

5 8 10 16 20 30 40 50 馬力

モデルチェンジ

### 霜取対策機能を追加

- ・霜なしスピード準備機能
- ・スマートデフロスト機能※3
- ・暖房プレヒート
- ・デフロストスケジュール運転

※3. 3.5,60馬力は除く。

### 施工性を向上

最大配管実長165mに対応可能となりました。\*4

※4. 相当長190mまで対応。また3.5馬力は実長100m、相当長120mとなります。

# 機器管理を省力化する 三菱電機のクラウド活用サービス。

## フロン排出抑制法関連法令の改正について

■フロン排出抑制法では管理者様に次の項目が義務付けられています。

所有者  
(管理者)  
の義務

- ① 冷凍・空調機器の簡易点検・定期点検
- ② 点検・修理・充填・回収等の履歴の記録・保存
- ③ 一定量の漏えいがあった場合、国への報告

**点検**  
簡易点検  
定期点検  
(機器が一定規模以上の場合)

**記録**  
点検および整備  
内容から機器を  
破棄するまでの  
記録を保存

**報告**  
漏えい量が  
1,000t-CO<sub>2</sub>以上  
の場合

定期点検対象機器(圧縮機電動機定格出力7.5kW以上)

機種名	馬力
ファンレアDD	16 20 24 30 40 50 60
ファンレアDDオールフレッシュタイプ	16 20 30 40 50
ファンレアDDユニット内洗浄可能タイプ	20
ファンレアDDリプレースタイプ	16 20
ズバ暖ファンレアDD	16 20
一般空調用 標準タイプ	16 20 24 30 40 50 60
一般空調用 オールフレッシュタイプ	16 20 30 40 50
年間冷房中温用タイプ	16 20 24 30 40 50

機種名	馬力
一般空調用リプレース専用シリーズ	24 30
ズバ暖設備用パッケージエアコン	24 30
工場用天吊形	16 20
中低温用パッケージエアコン	16 20
電算室用パッケージエアコン 標準シリーズ	下吹き 16 20
電算室用パッケージエアコン リプレース専用シリーズ	上吹き 20
電算室用パッケージエアコン DXシリーズ	20 34

法令にて義務付けられた簡易点検を冷媒漏えい診断が可能な  
常時監視システムで代替することが可能になりました。

すべての業務用冷凍空調機器が対象

管理者様(主にユーザー様など)による **簡易点検**

全ての第一種特定製品を対象とした簡易点検を、3カ月に1回以上実施しなければなりません。

■点検項目

- 1. 異常音・異常振動
- 2. 外観(配管含む)の損傷
- 3. 摩耗・腐蝕、その他の劣化
- 4. 錆び
- 5. 油にじみ
- 6. 熱交換器の霜付き
- 7. 庫内温度の確認(冷凍・冷蔵機器)

OR

冷媒漏えい診断可能な常時監視システムの導入

圧縮機定格出力7.5kW以上の機器が対象

専門業者様による  
**定期点検**

一定容量以上の機器については、簡易点検に加えて、専門知識を有する者による定期点検の実施が必要です。

■対象機種と点検頻度

機種	圧縮機電動機定格出力	点検頻度
空調機器	7.5kW以上50kW未満	3年に1回以上
	50kW以上	1年に1回以上
冷凍・冷蔵機器	7.5kW以上	1年に1回以上



法改正により…

冷媒漏えい診断が可能な常時監視システムを  
活用いただくことで簡易点検の代替が可能です。

# MELく〜るLINK オフィスビル、工場など利用台数の多いお客様に!

**システム構成イメージ**

クラウドサーバー  
遠隔監視接続用デバイス(形名:MCC-50J)

MELく〜るLINK 月額サービス

専用ページにログインし、Webブラウザ上で状況チェック

**機能**

- 異常発報** ユニットに異常が発生した場合は、メールとWebブラウザ上でお知らせ。現地へ行かずにユニットの異常内容を確認可能。
- 運転データの閲覧<sup>※1</sup>** 冷媒温度や冷媒圧力などのユニット運転データをWebブラウザ上で閲覧可能。
- 冷媒漏えい診断<sup>※1</sup>** ユニットの冷媒漏えい診断を毎日実施。漏えいの疑いがある場合は、メールでお知らせ。Webブラウザ上でも確認可能。  
簡易点検代替可能<sup>※2</sup>

※1 ご利用の際は別途オプション契約が必要です。  
※2 フロン排出抑制法関連法令で作成・保管が義務付けられている点検記録簿につきましても、お客様にて作成ください。

対象機種に関しては、お近くの販売窓口にお問い合わせいただくか、MELく〜るLINK Webサイトをご覧ください。

MELく〜るLINK Webサイト

## フロン法点検支援・機器管理ツール

# MELflo(メルフロー)

みなさまのフロン法点検支援・機器管理をサポート!

**MELflo(メルフロー)とは**

MELfloは、機器データを登録・共有し、機器管理や保守業務、またフロン排出抑制法で定められた点検業務などをサポートするツールです。

**MELfloのメリット**

- 簡易点検サポート(記録簿の出力、点検予定日のお知らせなど)**  
点検予定日のお知らせや、簡易点検結果を簡単登録できるので、フロン排出抑制法で義務化された3ヵ月毎の簡易点検をサポートします。
- 機器情報をクラウド上で一元管理**  
物件ごとに形名・製造番号・設置場所等を登録・確認できるので、効率的に機器管理することができます。
- データ共有で効率的な機器管理や保守対応を支援**  
施工業者、メンテナンス業者などの関係者間で運転データ、異常履歴などの情報を共有できます。点検や故障時にスムーズなやり取りができ、効率的で質の高い保守対応につながります。
- 機器データ管理**  
簡易点検結果を簡単登録。登録結果をもとに出力も行うことができ、報告書作成をサポートします。

※ご使用いただくためには、最新のSafari/Google Chrome™/Microsoft Edge™、また、スマートフォン:Android™ 11.0以上/iOS® 16.0以降、iPadOS 16.0以降、PC:Windows® 10以上 64bit版が必要です。全ての端末・環境において表示および動作を保証するものではありません。また、最新バージョンでは、正しい表示や動作ができない場合があります。\*Mac PCではご利用いただけません。

MELflo (メルフロー) MELflo

# より多彩なビジネスシーンへ、最適な空

## ファシリアDD [床置形]

NEW

→P17~22

R410A 冷暖兼用 インバーター **新発売**  
3・5・8・10・16・20・24・30・40・50・60 馬力

さらに使いやすく、さらに選びやすくなった  
設備用空調の新定番!

- ダイレクトドライブ方式の採用による高メンテナンス性。
- リモコンによる風量設定の機能が充実。
- 豊富な馬力ラインアップと多彩な運転モードで多様なニーズに対応可能。
- アナログ入力(4-20mA)による圧縮機容量制御\*1が可能。

\*1. 4-20mAアナログ入力による容量制御を行うには別売の環境用計測コントローラ(PAC-YG63MC1)が必要です。パッケージエアコンの保護機能が全てに優先されますので、一定の温湿度にならない場合があります。

●PFHV-P560DMJ3



## ファシリアDD オールフレッシュタイプ [床置形]

NEW

→P23~26

R410A 冷暖兼用 インバーター **新発売**  
5・8・10・16・20・30・40・50 馬力

省メンテナンスで新鮮な外気を導入。

- ダイレクトドライブ方式の採用による高メンテナンス性。
- 空気の汚れやすい空間や発熱の多い空間などの清潔&快適な環境づくりに最適。
- 吹出空気温度制御モードと室温制御モードを搭載。
- 外部風量制御(受注対応)により外部信号による給気量の可変運転に対応。
- BCP\*2設定など、室内ファン運転を継続できる機能が充実。

\*2. BCP:事業継続計画(Business Continuity Planning)の略称。

●PFHV-P265DMJ3-F



## ファシリアDD ユニット内 洗浄可能タイプ [床置形]

ユニット内部洗浄可能!

→P27~30

R410A 冷暖兼用 インバーター  
10・20 馬力

ユニット内部の清潔性を高める独自の洗浄構造。

- ダイレクトドライブ方式採用によるメンテナンス性向上と使い勝手向上。
- ファンケーシング分割構造の採用による作業性向上。
- 可動式の清掃カバーの採用による熱交換器二次側の洗浄性向上。
- 中央排水構造採用と排水口サイズ拡大による排水性向上。
- フィルターのアルミ枠化による気密性向上。

●PFHV-P280DMWJ



## ファシリアDD リプレースタイプ [床置形]

既設配管利用の更新専用タイプ!

→P31~34

R410A 冷暖兼用 インバーター  
8・10・16・20 馬力

既設冷媒配管の再利用で、省工事を実現。

- ダイレクトドライブ方式採用によるメンテナンス性向上と使い勝手向上。
- スマート静圧設定モードを搭載し、既設ダクト利用時の手間を削減。
- 20年程度前の同馬力の既設機器に比べて、COPが約36%向上\*3
- 既設冷媒配管に新規配管を継ぎ足すことにより、最長配管長150mを達成\*4

\*3. 空冷式冷暖兼用床置タイプ PAH-J224DG-Hとの比較。

\*4. 機種及び液管の配管径により異なります。P103の最遠配管長の表をご確認ください。

●PFHV-RP450DMJ

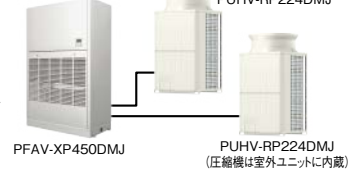

低外気高暖房能力!

## スバ暖ファシリアDD [床置形]

→P35~38

R410A 冷暖兼用 インバーター 寒冷地向け 受注生産品  
8・10・16・20 馬力

-15℃環境下でもハイパワー暖房が可能。

- ダイレクトドライブ方式採用によるメンテナンス性向上と使い勝手向上。
- 外気温度-15℃でも暖房能力が約63%向上し、最大暖房能力を維持するパワフル暖房を実現\*5
- 霜取運転時の機能を拡充し快適性が向上。
- 暖房時立ち上がり能力もアップしてスピード暖房を実現。

\*5. 着霜を考慮しない場合、室内温度20℃の場合。

●PFHV-HP560DMJ

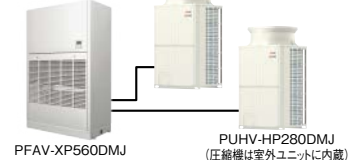



# 調をお届けします。

<p>一般空調設備用 標準タイプ [床置形] →P39・40</p>	<p>R410A 冷暖兼用 インバーター 5・8・10・16・20・24・30・40・50・60馬力</p> <p>●PFHV-P224~P560DME3 PFHV-P140-P670~P1600DM-E1</p> <p>優れた省エネ性を備えた設備用パッケージエアコン。</p>
<p>一般空調設備用 オールフレッシュタイプ [床置形] →P41</p>	<p>R410A 冷暖兼用 インバーター 5・8・10・16・20・30・40・50馬力</p> <p>●PFHV-P265~P670DME3-F PFHV-P167-P1000~P1600DM-E1-F</p> <p>新鮮な外気だけを取り入れて冷暖房。</p>
<p>年間冷房中温用タイプ [床置形] →P42</p>	<p>R410A 冷房専用 インバーター 5・8・10・16・20・24・30・40・50馬力</p> <p>●PFTV-P224~P560DME3 PFTV-P140-P670~P1400DM-E1</p> <p>4-20mAによる容量制御に対応でき、簡易恒温恒湿ニーズにも対応可能。</p>
<p>設備用(リプレース専用シリーズ) [床置形] →P43</p>	<p>R410A 冷暖兼用 インバーター 24・30馬力</p> <p>●PFHV-RP670-RP800CM-E(24・30馬力)</p> <p>既設冷媒配管の再利用で、省工事を実現。</p>
<p>ズバ暖設備用[床置形] →P44</p>	<p>R410A 冷暖兼用 インバーター 寒冷地向け 受注生産品 24・30馬力</p> <p>●PFHV-HP670-HP800CM-E(24・30馬力)</p> <p>-15℃環境下でもハイパワー暖房が可能。</p>
<p>工場用[天吊形] →P45~48</p>	<p>R410A 冷暖兼用 インバーター 5・8・10・16・20馬力</p> <p>●PCHVX-P450DME3</p> <p>天吊設置で床スペースを有効活用。</p> <ul style="list-style-type: none"> <li>●床スペースの有効活用が可能! 粉塵や油煙の発生する工場などにおすすめ。</li> <li>●フィルター、熱交換器、ファンモーターなどのメンテナンスを容易にした構造。</li> <li>●ニーズに合わせてオイルフィルターも搭載可能。</li> </ul> <p>PCAV-P224DME3 PCAV-P224DME3 PUHV-P450DME3 (圧縮機は室外ユニットに内蔵)</p>
<p>中低温用[天吊形] →P49~52</p>	<p>R410A 冷房専用 インバーター 中温用 8・10・16・20馬力</p> <p>●PCTF(X-S-D-T)-P224~P560-(M-L)A(8~20馬力)</p> <p>中温ゾーンから低温ゾーンまで幅広い温度域に対応。</p>
<p>中温用パッケージエアコン [4方向天井カセット形・天吊形・厨房用天吊形] →P53~58</p>	<p>R32 R410A 冷暖兼用 冷房専用 インバーター 中温用 2~10馬力</p> <p>●PL(Z)G-MP5ME4</p> <p>10℃~28℃の中温域における、温度管理のニーズに対応。</p> <ul style="list-style-type: none"> <li>●冷暖自動運転により、10℃~28℃の一定範囲で室温をコントロール。</li> <li>●充実のラインナップで、幅広い現場の温度環境へのニーズに対応。</li> <li>●2~5馬力にR32冷媒を採用し、環境にも配慮。</li> <li>●設置条件にびったりの室内ユニットが選べる、多様なラインナップをご用意。</li> </ul> <p>PU(Z)G-MP5MLA2 (圧縮機は室外ユニットに内蔵) PLZG-P5MEA2 0.5℃対応 PAR-46MA</p>
<p>電算室用 パッケージエアコン 標準/リプレース専用 シリーズ →P59~62</p>	<p>R410A 冷房専用 インバーター 受注生産品 10・16・20馬力下吹き/20馬力上吹き</p> <p>電算室やサーバールームでご使用いただける顕熱処理に特化したパッケージエアコン。</p> <ul style="list-style-type: none"> <li>●高い省エネ性能で消費電力を削減。</li> <li>●高効率インバーターにより過度な除湿を抑えて、さらに電気代を削減。</li> <li>●システム信頼性を優先した二冷媒系統と、工事性を優先した一冷媒系統の選択が可能(16馬力・20馬力システム)。</li> <li>●冷媒配管を再利用できるので、空調更新の省工率化と省コスト化を実現(リプレース専用シリーズのみ)。</li> </ul>
<p>電算室用 パッケージエアコン デラックス DXシリーズ →P63~66</p>	<p>R410A 冷房専用 インバーター 受注生産品 20・34馬力下吹き</p> <p>ファンとモーターの直結構造を採用した大馬力モデル。</p> <ul style="list-style-type: none"> <li>●高い省エネ性能で消費電力を削減。</li> <li>●風量可変制御、除湿制御を搭載した高い制御性。(34馬力)</li> <li>●直結モーターの採用でブリー、ベルトのメンテナンス不要。</li> <li>●システム信頼性優先の二冷媒系統と、工事性優先の一冷媒系統の選択が可能。</li> <li>●冷媒配管実長は、160mまで対応可能。</li> </ul> <p>PFD-P960DM-E1(-2C) PUD-P480(S)DM-E×2台 (圧縮機は室外ユニットに内蔵)</p>

# あらゆるニーズに対応する先進のライン

方式	タイプ	カテゴリ	機種名	使用可能室内 吸込温度域	3馬力	5馬力	8馬力	
空 冷	床 置 形	冷暖兼用 低外気冷房	R410A <b>ファシリアDD NEW</b>	冷房(湿球) 10~25℃ 暖房(乾球) 14~30℃	—	省エネ グリーン PFHV-P80DMJ1(-C)	省エネ グリーン PFHV-P140DMJ1(-C)	省エネ グリーン PFHV-P224DMJ3
		冷暖兼用	R410A <b>ファシリアDD NEW</b> オールフレッシュタイプ	冷房(湿球) 10~35℃ 暖房(乾球) -3~25℃	—	—	省エネ グリーン PFHV-P167DMJ1(-C)-F	PFHV-P265DMJ3-F
		冷暖兼用 低外気冷房	R410A <b>ファシリアDD</b> ユニット内洗浄可能タイプ	冷房(湿球) 10~25℃ 暖房(乾球) 14~30℃	—	—	—	—
		冷暖兼用 低外気冷房	R410A <b>ファシリアDD</b> リプレースタイプ	冷房(湿球) 10~25℃ 暖房(乾球) 14~30℃	—	—	—	省エネ グリーン PFHV-RP224DMJ
		寒冷地向け 冷暖兼用	R410A <b>ズバ暖 ファシリアDD</b>	冷房(湿球) 10~25℃ 暖房(乾球) 14~30℃	—	—	—	グリーン PFHV-HP224DMJ
		冷暖兼用	R410A 一般空調設備用 標準タイプ	冷房(湿球) 10~25℃ 暖房(乾球) 14~30℃*1	—	—	省エネ グリーン PFHV-P140DM-E1	省エネ グリーン PFHV-P224DME3
		冷暖兼用	R410A 一般空調設備用 オールフレッシュタイプ	冷房(湿球) 10~35℃*2 暖房(乾球) 0~25℃*3	—	—	PFHV-P167DM-E1-F	PFHV-P265DME3-F
		低外気冷房 冷房専用	R410A 年間冷房 中温用タイプ	冷房(湿球) 10~25℃	—	—	PFTV-P140DM-E1	PFTV-P224DME3
		冷暖兼用	R410A リプレース専用 シリーズ	冷房(湿球) 10~25℃ 暖房(乾球) 15~28℃	—	—	—	—
		寒冷地向け 冷暖兼用	R410A <b>ズバ暖設備用</b> シリーズ	冷房(湿球) 10~25℃ 暖房(乾球) 15~28℃	—	—	—	—
天 吊 形	冷暖兼用	R410A 工場用天吊シリーズ	冷房(湿球) 10~25℃ 暖房(乾球) 14~30℃	シングル	—	省エネ グリーン PCHV-P140DME3	省エネ グリーン PCHV-P224DME3	
				ツイン	—	—	省エネ グリーン PCHVX-P224DME3	
				フォース	—	—	—	
				フィフス	—	—	—	
	低外気冷房 冷房専用	R410A 中低温シリーズ	中温用組合せ 冷房(湿球) 10~25℃	シングル	—	—	PCTF-P195MA	
				ツイン	—	—	PCTFX-P200MA	
				フォース	—	—	—	
				フィフス	—	—	—	
				ツイン	—	—	PCTFX-P210LA	
				トリプル	—	—	PCTFS-P200LA	
低外気冷房 冷房専用	R410A 中低温シリーズ	低温用組合せ 冷房(湿球) 5~13.5℃	フォース	—	—	—		
			フィフス	—	—	—		

冷暖兼用 冷暖房が可能なタイプ    冷房専用 冷房専用タイプ    低外気冷房 低外気温-15℃(乾球)まで冷房運転可能なタイプ

寒冷地向け 外気温-15℃まで定格条件時の最大暖房能力を発揮し、外気温-25℃(湿球)まで暖房運転可能なタイプ

※1 DM-E1シリーズは暖房(乾球)15~28℃

※2 DM-E1シリーズは冷房(湿球)15~35℃

※3 DM-E1シリーズは暖房(乾球)0~20℃

# アップ!

省エネ 2015年度省エネ法基準値クリア

グリーン グリーン購入法調達基準適合

2015年省エネ法とグリーン購入法の対象機種 ●定格冷房能力が28.0kW以下の「空冷式冷房・暖房兼用(ヒートポンプ形)」。  
[対象外の機種] 水冷式、電算機室用、オールフレッシュ形、機器および食料品向け空調、車両空調などの特殊機種。

10馬力	16馬力	20馬力	24馬力	30馬力	40馬力	50馬力	60馬力	掲載 ページ
省エネ グリーン PFHV-P280DMJ3	PFHV-P450DMJ3	PFHV-P560DMJ3	PFHV-P670DMJ3	PFHV-P800DMJ3	PFHV-P1120DMJ3	PFHV-P1400DMJ3	PFHV-P1600DMJ3	P17 ~22
PFHV-P335DMJ3-F	PFHV-P530DMJ3-F	PFHV-P670DMJ3-F	—	PFHV-P1000DMJ3-F	PFHV-P1250DMJ3-F	PFHV-P1600DMJ3-F	—	P23 ~26
省エネ グリーン PFHV-P280DMWJ	—	PFHV-P560DMWJ	—	—	—	—	—	P27 ~30
省エネ グリーン PFHV-RP280DMJ	PFHV-RP450DMJ	PFHV-RP560DMJ	—	—	—	—	—	P31 ~34
PFHV-HP280DMJ	PFHV-HP450DMJ	PFHV-HP560DMJ	—	—	—	—	—	P35 ~38
省エネ グリーン PFHV-P280DME3	PFHV-P450DME3	PFHV-P560DME3	PFHV-P670DM-E1	PFHV-P800DM-E1	PFHV-P1120DM-E1	PFHV-P1400DM-E1	PFHV-P1600DM-E1	P39 ・40
PFHV-P335DME3-F	PFHV-P530DME3-F	PFHV-P670DME3-F	—	PFHV-P1000DM-E1-F	PFHV-P1250DM-E1-F	PFHV-P1600DM-E1-F	—	P41
PFTV-P280DME3	PFTV-P450DME3	PFTV-P560DME3	PFTV-P670DM-E1	PFTV-P800DM-E1	PFTV-P1120DM-E1	PFTV-P1400DM-E1	—	P42
—	—	—	PFHV-RP670CM-E	PFHV-RP800CM-E	—	—	—	P43
—	—	—	PFHV-HP670CM-E	PFHV-HP800CM-E	—	—	—	P44
省エネ グリーン PCHV-P280DME3	—	—	—	—	—	—	—	P45 ~48
省エネ グリーン PCHVX-P280DME3	PCHVX-P450DME3	PCHVX-P560DME3	—	—	—	—	—	
—	PCHVD-P450DME3	PCHVD-P560DME3	—	—	—	—	—	
—	—	PCHVT-P560DME3	—	—	—	—	—	
PCTF-P235MA	—	—	—	—	—	—	—	P49 ~52
PCTFX-P240MA	PCTFX-P370MA	PCTFX-P460MA	—	—	—	—	—	
—	PCTFD-P375MA	PCTFD-P465MA	—	—	—	—	—	
—	—	PCTFT-P475MA	—	—	—	—	—	
PCTFX-P245LA	—	—	—	—	—	—	—	
PCTFS-P240LA	PCTFS-P375LA	PCTFS-P475LA	—	—	—	—	—	
PCTFD-P250LA	—	PCTFD-P500LA	—	—	—	—	—	
—	PCTFT-P375LA	—	—	—	—	—	—	

方式	タイプ	カテゴリ	機種名	使用可能室内吸込温度域	1馬力	1.5馬力	2馬力					
空冷	4方向天井カセット形	冷暖兼用	<div style="display: flex; justify-content: space-around;"> <div style="border: 1px solid black; padding: 2px;">R32</div> <div style="border: 1px solid black; padding: 2px;">R410A</div> </div> <b>中温用パッケージエアコン</b>	冷房(湿球) 6~22.5℃  暖房(乾球) 10~28℃	シングル	—	—	PLZG-MP2ME4				
		同時ツイン			—	—	—					
		シングル			—	—	PLG-MP2ME4					
		同時ツイン			—	—	—					
	天吊形	冷暖兼用			<div style="display: flex; justify-content: space-around;"> <div style="border: 1px solid black; padding: 2px;">R32</div> <div style="border: 1px solid black; padding: 2px;">R410A</div> </div> <b>中温用パッケージエアコン</b>	冷房(湿球) 6~22.5℃  暖房(乾球) 10~28℃	シングル	—	—	PCZG-MP2MK4		
		同時ツイン					—	—	—			
		シングル					—	—	PCG-MP2MK4			
		同時ツイン					—	—	—			
	厨房用天吊形	冷暖兼用					<div style="display: flex; justify-content: space-around;"> <div style="border: 1px solid black; padding: 2px;">R32</div> <div style="border: 1px solid black; padding: 2px;">R410A</div> </div> <b>中温用パッケージエアコン</b>	冷房(湿球) 6~22.5℃  暖房(乾球) 10~28℃	シングル	—	—	PCZG-MP2MH4
		同時ツイン							—	—	—	
		シングル							—	—	PCG-MP2MH4	
		同時ツイン							—	—	—	
床置形	冷暖兼用	冷房専用	<div style="border: 1px solid black; padding: 2px;">R410A</div> <b>電算室用パッケージエアコン標準シリーズ</b>	冷房(湿球) 12~24℃					—	—	—	
		低外気冷房	<div style="border: 1px solid black; padding: 2px;">R410A</div> <b>電算室用パッケージエアコンリプレース専用シリーズ</b>						—	—	—	
		<div style="border: 1px solid black; padding: 2px;">R410A</div> <b>電算室用パッケージエアコンDXシリーズ</b>	—						—	—		
水冷	床置形	冷房専用	<div style="border: 1px solid black; padding: 2px;">R407C</div> <b>水冷式パッケージエアコン</b>	冷房(湿球) 14~25℃					—	—	—	
	天埋形	冷房専用	<div style="border: 1px solid black; padding: 2px;">R410A</div> <b>水冷シリーズ</b>	冷房(湿球) 15~24℃	—	MB-P36M(W)T			MB-P50M(W)T	—		
		冷暖兼用		冷房(湿球) 15~24℃	—	MBH-P36MT			MBH-P48MT	—		
	カセット形	冷暖兼用		暖房(乾球) 17~27℃	—	MBHV-P25MT-C			MBHV-P50MT-C	—		

**スポットエアコン** P113を参照ください。

冷暖兼用 冷暖房が可能なタイプ
 冷房専用 冷房専用タイプ
 低外気冷房 低外気温-15℃(乾球)まで冷房運転可能なタイプ

寒冷地向け 外気温-15℃まで定格条件時の最大暖房能力を発揮し、外気温-25℃(湿球)まで暖房運転可能なタイプ

3馬力	4馬力	5馬力	8馬力	10馬力	16馬力	20馬力	34馬力	
PLZG-MP3ME4	PLZG-MP4ME4	PLZG-MP5ME4	—	—	—	—	—	P53 ~58
—	—	—	PLZGX-P8ME4	PLZGX-P10ME4	—	—	—	
PLG-MP3ME4	PLG-MP4ME4	PLG-MP5ME4	—	—	—	—	—	
—	—	—	PLGX-P8ME4	PLGX-P10ME4	—	—	—	
PCZG-MP3MK4	PCZG-MP4MK4	PCZG-MP5MK4	PCZG-P8MB4	PCZG-P10MB4	—	—	—	
—	—	—	PCZGX-P8MK4	PCZGX-P10MK4	—	—	—	
PCG-MP3MK4	PCG-MP4MK4	PCG-MP5MK4	PCG-P8MB4	PCG-P10MB4	—	—	—	
—	—	—	PCGX-P8MK4	PCGX-P10MK4	—	—	—	
PCZG-MP3MH4	PCZG-MP4MH4	PCZG-MP5MH4	—	—	—	—	—	
—	—	—	PCZGX-P8MH4	PCZGX-P10MH4	—	—	—	
PCG-MP3MH4	PCG-MP4MH4	PCG-MP5MH4	—	—	—	—	—	
—	—	—	PCGX-P8MH4	PCGX-P10MH4	—	—	—	
—	—	—	—	PFD-P280CM-E(-6) PUD-P280CM-E	PFD-P450CM-E(-2C)(-6) PUD-P224(S)CM-E×2	PFD-P560CM(T)-E(-2C)(-6) PUD-P280(S)CM-E×2	—	P59 ・60
—	—	—	—	PFD-P280CM-E(-6) PUD-RP280CM-E	PFD-P450CM-E-2C(-6) PUD-RP224CM-E×2	PFD-P560CM(T)-E-2C(-6) PUD-RP280CM-E×2	—	P61 ・62
—	—	—	—	—	—	PFD-P560CMD-E(-2C) PUD-P280(S)CMD-E×2	PFD-P960DM-E1(-2C) PUD-P480(S)DM-E×2	P63 ~66
—	—	PW-P140DJ3	PW-P224DJ3	PW-P280DJ3	PW-P450DJ3	PW-P560DJ3	—	P67 ・68
MB-P100M(W)TA	—	MB-P170M(W)TA	—	—	—	—	—	P116
MBH-P100MTA	—	MBH-P170MTA	—	—	—	—	—	
—	—	—	—	—	—	—	—	

●形名の見方

〈セット形名〉

**P F H V** - **P 1250** **D M J** - **F** - **—** - **—**  
 (1) (2) (3) (4) (5) (6) (7) (8) (9) (10) (11) (12) (13) (14) (15)

- |                     |  |                           |                       |
|---------------------|--|---------------------------|-----------------------|
| (1) P : パッケージエアコン   | (5) 無記号 : シングルタイプ                      | (8) V : 異電圧仕様(380~440V仕様) | (12) -A, : 改訂副番       |
| (2) F : スプリット形空冷式   | X : ツインタイプ                             | (9) C,D : インバータータイプ       | -E1,E3                |
| C : 天吊形             | S : トリプルタイプ                            | L : 低騒音タイプ                | J(1,3)                |
| W : 水冷式             | D : フォースタイプ                            | (10) M : M-NET制御          | (13) F : オールフレッシュシリーズ |
| (3) 無記号 : 冷房専用      | T : フィスタイプ                             | (11) M : 中温用              | (14) 2C : 二冷媒系統       |
| H : 冷暖切替(ヒートポンプタイプ) | (6) P : HFC対応                          | L : 低温用                   | (15) 6 : 60Hz         |
| T : 中温用・低温用         | RP : HFCリブレース専用                        | T : 電算室用上吹きタイプ            |                       |
| (4) V : インバータータイプ   | HP : HFC対応寒冷地向                         | D : 電算室用直結タイプ             |                       |
| D : 電算室用            | (7) 能力 : kW能力×10の値<br>(例 : 280=28.0kW) | W : ユニット内洗浄可能シリーズ         |                       |

# 機種別機能一覧表

名称	セット形名	室内送風機		省エネ性				応用制御			
		ダイレクトドライブ	風量強・中・弱設定	冷暖モード別風量設定	冷房・暖房サーモOFF時風量変更	風速自動モード	省エネ運転スケジュール	消し忘れ防止タイマー	圧縮機容量固定	除湿運転仕様	外部風量制御
ファシリアDD	PFHV-P**DMJ3	●	● <sup>*7</sup>	●	●	● <sup>*11</sup>	●	●	●	●	■
	PFHV-P**DMJ1	●	—	—	●	● <sup>*11</sup>	●	●	●	■	■ <sup>*8</sup>
ファシリアDDオールフレッシュタイプ	PFHV-P**DMJ3-F	●	● <sup>*7</sup>	●	●	—	●	●	—	—	■
	PFHV-P**DMJ1-F	●	—	—	●	—	●	●	—	—	■ <sup>*9</sup>
ファシリアDDユニット内洗浄可能タイプ	PFHV-P**DMWJ	●	—	—	●	—	●	●	●	■	—
ファシリアDDリブレースタイプ	PFHV-RP**DMJ	●	—	—	●	●	●	●	■	■	—
ズバ暖ファシリアDD	PFHV-HP**DMJ	●	—	—	●	●	●	●	—	■	—
一般空調設備用 標準タイプ	PFHV-P**DME3	—	—	—	● <sup>*1</sup>	—	●	●	—	■	—
	PFHV-P**DM-E1	—	—	—	—	—	—	●	—	■	—
一般空調設備用 オールフレッシュタイプ	PFHV-P**DME3-F	—	—	—	● <sup>*1</sup>	—	●	●	—	—	—
	PFHV-P**DM-E1-F	—	—	—	—	—	●	—	—	—	—
年間冷房中温用タイプ	PFTV-P**DME3	—	—	—	● <sup>*1</sup>	—	●	●	●	—	—
	PFTV-P**DM-E1	—	—	—	—	—	●	●	—	—	—
一般空調設備用リブレース専用シリーズ	PFHV-RP**CM-E	—	—	—	—	—	●	—	—	—	—
ズバ暖設備用	PFHV-HP**CM-E	—	—	—	—	—	●	—	—	—	—

※1. ファン一定速機種のため、「ファンON」or「ファンOFF」の設定のみとなります。  
 ※2. 10馬力以下において対応しています。  
 ※3. デュアルオートモードをご使用いただくには、リモコンの機能設定No.及び機能設定値を変更する必要があります。  
 ※4. 機種・馬力によって仕様が異なります。詳細はP100～106をご確認ください。  
 ※5. AE-200Jと接続する必要があります。  
 ※6. MCC-50Jと接続する必要があります。また、対象機種に関しては、お近くの販売窓口にお問い合わせいただくか、MELKへのLINK Webサイトをご覧ください。

※7. 50馬力以下において対応しています。  
 ※8. 3～20馬力が対象となります。  
 ※9. 5馬力のみ対応しています。  
 ※10. 8～60馬力が対象となります。  
 ※11. 8～20馬力が対象となります。  
 ※12. 60馬力のみ対応しています。

## 室内送風機

### ダイレクトドライブ方式

室内ファンをモーター直結とする「ダイレクトドライブ方式」を採用することで、ブリーチとベルトのメンテナンスが不要となりました。

従来<sup>\*1</sup>機種

ブリーチ・ベルト方式

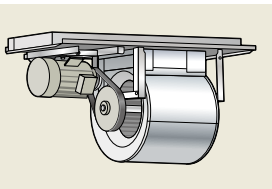

ファシリアDD

ダイレクトドライブ方式

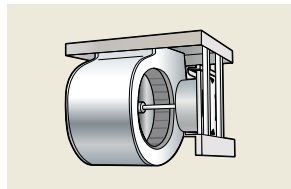

※1 従来機種:PFHV-P-DME3/DM-E1

### ●リモコンからの風量/機外静圧設定(室内ユニット)

リモコンから室内ユニット送風機の回転数を変更することで簡単に風量と静圧の設定が可能。現地状況に応じて、静風圧部品変更なしで簡単に設定することができます。

\* 要求風量・静圧によってはモーター変更が必要な場合がございます。

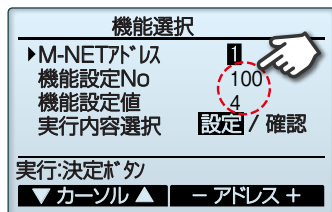

### 風量強・中・弱設定(ダクト・プレナム)

従来は停止時のみ静風圧設定が可能でしたが、DMJ3シリーズでは運転中に風量の強中弱の設定変更が可能になりました。ダクト接続・プレナム接続時でも対応可能です。



\* 60馬力は本機能に対応しておりません。  
 \* 設定風量が定格風量以上の場合に使用できます。  
 \* P80-P140-P1600形は本機能に対応しておりません。

### 冷暖モード別風量設定

冷房モード・暖房モードそれぞれで別々の静風圧設定することが可能になりました。暖房運転時は回転数を低く設定し、吹出温度を高めた運転を行うなど、柔軟な運用に貢献いたします。

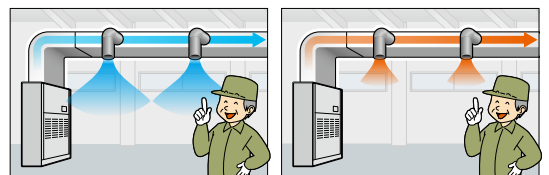

\* P80-P140形は本機能に対応しておりません。

管理・利便性									快適性			霜取機能				工事・メンテナンス性					
BCP設定	シングルオートモード	デュアルオートモード※3	ナイトモード (3段階低騒音設定)	室外サイレントモード	週間スケジュール	設定温度範囲制限	簡易操作ロック	MELRemot. MELRemopro対応	設定温度0.5℃対応	設定温度自動復帰	CO <sub>2</sub> 濃度表示対応	スマートデフロスト	霜なしスタート準備機能	デフロストスケジュール運転	霜取ローテーション	暖房プレヒート	スマート静圧設定モード	冷媒配管相当長(最長)(m)※4	データモニタリング	冷媒量点検サポート※5	MELくるるLINK対応 (冷媒漏えい診断)※6
●	●※7	●※7	●	●	●	●	●	●	●	●	●	●※7	●	●	●	●	●※11	190	●	●	●
●	●※7	●※7	—	●	●	●	●	—	●	●	—	—	—	—	—	—	●※11	175	●	●	●※10
●	—	—	●	●	●	●	●	●	●	●	●	●	●	—	●	—	—	190	●	●	●
●	—	—	—	●	●	●	●	—	●	●	—	—	—	—	—	—	—	175	●	●	●※7
●	●	●	—	●	●	●	●	—	●	●	—	—	—	—	—	—	—	190	●	●	—
●	●※2	●※2	—	●	●	●	●	—	●	●	—	—	—	—	—	—	●	175	●	●	●
●	●※2	●※2	—	●	●	●	●	—	●	●	—	●	●	●	●	●	●	175	●	●	—
●	●	●	—	●	●	●	●	—	●	●	—	—	—	—	—	—	—	190	●	●	—
—	—	—	—	—	●	●	●	—	—	●	—	—	—	—	—	—	—	175	●	—	●※11
●	—	—	—	●	●	●	●	—	●	●	—	—	—	—	—	—	—	190	●	●	—
—	—	—	—	—	●	●	●	—	—	●	—	—	—	—	—	—	—	175	●	—	●※11
●	—	—	—	●	●	●	●	—	●	●	—	—	—	—	—	—	—	190	●	●	—
—	—	—	—	—	●	●	●	—	—	●	—	—	—	—	—	—	—	175	●	—	●※11
—	—	—	—	—	—	●	●	—	—	—	—	—	—	—	—	—	—	175	●	—	●
—	—	—	—	—	—	●	●	—	—	—	—	—	—	—	●	—	—	175	●	—	—

●：適用  
■：受注対応  
—：適用しない

## 省エネ性

### 冷房・暖房サーモOFF時風量変更

サーモOFF時の室内風量を手元リモコンで冷房・暖房個別に変更できます。

### 風速自動モード

風速自動モードを使用すると、設定温度と吸込温度の差を判断し、ユニットが自動で風速を可変させて運転することが可能です。

空調負荷が低いときに風速を下げることで、過度の風当たりを抑制することができ、さらに省エネにもつながります。

\* 風速自動モードは別売プレミアムチャンバー装着時のみ有効です。  
\* 加湿器との併用はできません。

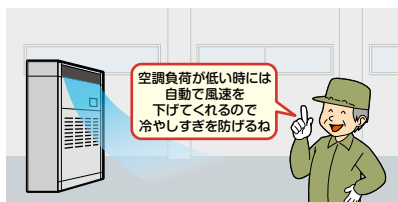

### 省エネ運転スケジュール

1週間の省エネ運転開始時刻と停止時刻、能力セーブ値を手元リモコンで設定できます(1日最大4パターン、5分単位、10%単位で90~50%と0%から選択)。

### 消し忘れ防止タイマー

運転を開始してから停止するまでの時間を手元リモコンで設定できます。

# 応用制御

## 圧縮機容量固定

空調負荷によらず、圧縮機の運転容量を固定して運転できます。  
 ※圧縮機容量固定制御中に機器を保護するために所定の容量以外の容量で運転することがあります。

## 除湿運転機能

除湿信号入力により圧縮機の運転容量を上げて運転できます(運転モードは冷房モードのみ)。

## 外部風量制御

**ファシリアDD**の特長である室内送風機インバーターを外部から制御可能とし、ご使用状況に合わせて静風圧設定を調整することで、風量を増減させることが可能です。  
 ※外部信号による風量・静圧変更は受注仕様のみ対応。また、別途現場での計装工事が必要になります。

### ●様々な入力方式でご使用用途に合わせご提案が可能!

様々な使用環境を想定し、4-20mAアナログ入力や接点入力(レベル、パルス)などの入力方法をご用意しております。

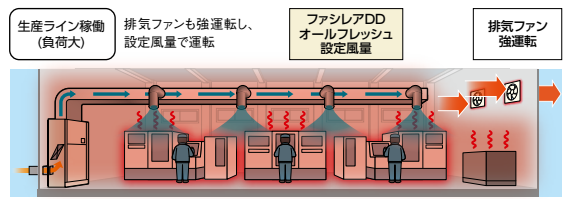

排気量増減に合わせ、外部からの信号入力で給気量の調整が可能!

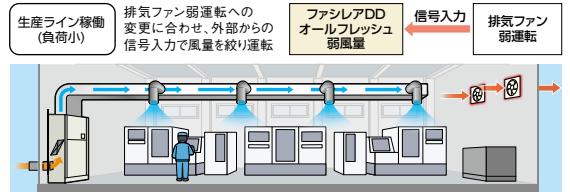

- ・生産ラインの稼働時・休憩時など、運転中に要求風量に変化する場合でも、外部入力による風量・静圧変更が可能です。
- ・また、風量・静圧に加えて圧縮機運転容量を同時に外部入力でも制御することも可能です。

詳細仕様は当社営業窓口へお問合せください。

# 管理・利便性

## BCP設定

停電時などで室外ユニットが運転できない状況で、室内ユニットが復電している場合、室内機単独で送風運転を開始します。  
 ※BCP設定をご使用いただくにはリモコンの機能設定No.及び機能設定値を変更する必要があります。

## 室外サイレントモード

### ●サイレント(低騒音)モードへのスケジュール設定が可能

室外ユニットの静音レベルを3段階から選択できるサイレントモードをリモコンから曜日単位でスケジュール設定することができます。

※サイレントモード使用中は最大能力が低下します。

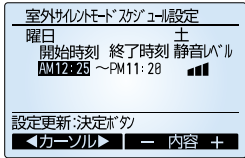

## 週間スケジュール

1週間の運転開始時刻と停止時刻を手元リモコンより設定できます(1日最大8パターン)。

## 設定温度範囲制限

運転モード毎に設定温度の範囲を手元リモコンで制限できます。

## 簡易操作ロック

手元リモコンで指定した操作をロックできます(ロック中は指定した操作が無効となります)。

## シングルオートモード/デュアルオートモード

自動モード\*1により冷暖房を自動的に切り換え、室内温度コントロールが可能となりました。また、冷房設定温度、暖房設定温度を別の目標とするデュアルオートモード\*2にも対応し、設定を上手にご使用いただくことで省エネ運転も可能です。

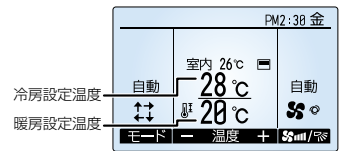

※1 50馬力以下の機種が対象。オールフレッシュシリーズは対象外。リプレースタイプ、スバ暖ファシリアDDは10馬力以下の機種が対象。室外ユニットの制御基板でスイッチ設定が必要です。一般空調設備用標準タイプでは8~20馬力機種が対象です。

※2 デュアルオートモードをご使用いただくにはリモコンの機能設定No.及び機能設定値を変更する必要があります。

## デュアルオートモードイメージ

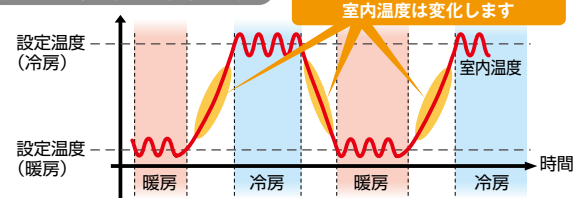

## ナイトモード(3段階低騒音設定)

室外ユニットの低騒音の設定を3段階(55/50/45dB)\*まで増やし、従来に比べてより細かな設定が可能。AE-200Jのスケジュール機能と併用することで、夜間の騒音対策等にも使用できます。

※騒音値は反響音の少ない無響音室で測定した数値(音圧レベル)です。

※組合せユニットの場合、騒音値は単体ユニットより高くなります。

※本機能を使用時は、冷暖房能力が低下することがあります。また、室外ユニットの保護運転時(帯取運転時等)、機械保護を優先する為、設定値以上の騒音値で運転することがあります。

※本機能は、夜間等の負荷が低い状態での使用を想定しているため、室内ユニットの負荷が大きい場合等には機器停止を繰り返す可能性があります。場合によっては、制御レベルを一段下げて運用いただく可能性があります。

# 快適性

## 設定温度0.5℃対応

### ●設定温度0.5℃対応可能

設定温度を0.5℃刻みで使用できるため、よりきめ細かなニーズに応えることが可能となりました。

※リモコンの設定が必要です。

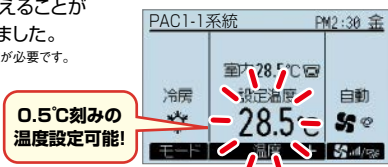

## CO<sub>2</sub>濃度表示対応

環境センサー\*とBluetooth®通信することで、リモコンの画面にCO<sub>2</sub>濃度を表示し、換気状況の確認を容易に行えます。

※環境センサーはラックシステム株式会社の製品のため、三菱電機株式会社の保証対象外です。保証の取り扱い等はラックシステム株式会社へお問い合わせください。

\*設定閾値以上のCO<sub>2</sub>濃度を検知すると、リモコン画面上の文字色が白黒反転します。



環境センサー RS-BTEVS-M(三菱電機専用形名)

## 設定温度自動復帰

手元リモコンで設定時間後に設定した温度に自動で戻すことができます。



# 霜取機能

## スマートデフロスト

連携した室内ユニット同士の霜取タイミングをずらすことで霜取運転中の室温低下を抑制し、不快感を軽減します。

※外気温、運転負荷によっては機能しない場合があります。  
 ※連携可能な系統は3系統までです。  
 ※設定方法については別途お問い合わせください。

### 動作イメージ

従来(連携なし)の場合

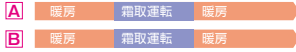

新制御(連携あり)の場合

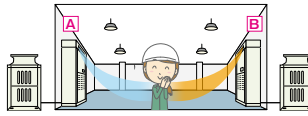
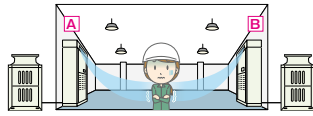

## 霜取ローテーション

室外ユニット複数台のシステムにおいては、霜取運転が同時に入らない霜取ローテーション制御を搭載。吹出温度の低下を抑え、快適暖房運転を実現します。

例

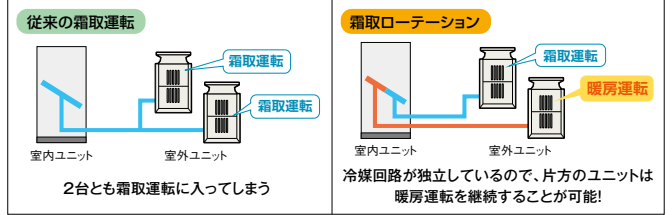

## 霜なしスタート準備機能

暖房運転停止後すぐに霜取運転を開始することで、翌日の快適な暖房立ち上げを実現します。

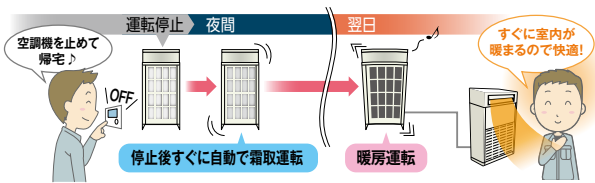

## デフロストスケジュール運転

AE-200Jとの連携により、霜取運転のスケジュール設定が可能になりました。運転しない夜間に霜取運転を済ませることが出来ます。

## 暖房プレヒート

霜取運転開始前に暖房能力を上げる制御により設定温度からの乖離を低減させることができます。

# 工事・メンテナンス性

## スマート静圧設定モード

スマート静圧設定モードを使用すると、ユニットが自動で現地静圧を判断し定格風量付近で運転できるように静圧設定のセットが可能です。現地の静圧が分からない場合も部品や設定値を確認する手間が省けます。

注1. スマート静圧設定では、設置環境により実際に設定される風量は10%程度前後しますので、厳密な風量調整が必要な場合は、実際の風量を確認のうえ必要に応じてリモコンで静圧設定(機能設定No.101、100)を行ってください。  
 注2. 既設ダクト内及び吹出口などにおいて高性能フィルターの使用等、圧力損失が大きな場合は高静圧モーターへの変更が必要です。

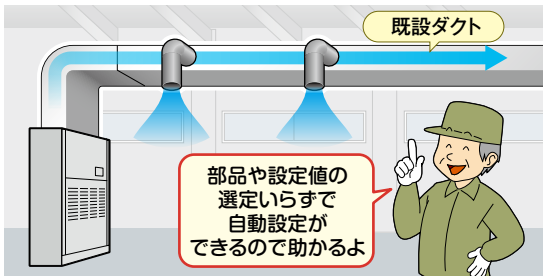

## データモニタリング

### ●リモコン上で運転データのモニタリングが可能※

保守データや運転データをリモコン上に表示することができます。運転状態を的確に把握でき、迅速で有効なメンテナンスが行えます。

※1 室内ユニットに内蔵のリモコンで対応できます。  
 ※2 ファンレリアDDユニット内洗浄可能タイプについては別置リモコンでの対応となります。

### ■データモニタリング画面の一例

データモニタリング結果		4/14
室内機アドレス	12	
室外機1 (2/4)		
熱交換器温度	×××× °C	
吐出温度	×××× °C	
外気温	×××× °C	
前の画面へ: 戻るボタン		
▼ ページ ▲		

## 設備用MAスマートリモコン

一つのボタンで続けて運転データを見ることができるので一括確認が可能になりました。

※データ収集には、5分程度が必要です。

### ■主なデータ出力項目

圧縮機	積算運転時間 <sup>※3</sup>
	ON-OFF回数 <sup>※2</sup>
	運転電流
室内ユニット	熱交換器温度 [配管温度]
	吸込温度 <sup>※1</sup>
	フィルター使用時間
	FAN運転時間 <sup>※3</sup>

室外ユニット	吐出圧力 [高圧]
	吸入圧力 [低圧]
	吐出温度
	熱交換器温度 [配管温度]
	高圧圧力飽和温度
	SC液側温度 <sup>※4</sup>
	外気温

※1 オールフレッシュタイプの「吹出温度制御」時は、「吹出温度」を検知し表示します。(表示項目は「吸込温度」のまま表示されます。)

※2 圧縮機 ON-OFF 回数は100回単位でデータ更新します。

例: 実際の圧縮機 ON-OFF 回数が99回の場合、リモコン表示は0回となり、101回の場合、リモコン表示は100回となります。

※3 圧縮機積算時間、FAN運転時間は、10時間単位でデータ更新します。

例: 実際の運転時間が9時間の場合、リモコン表示は0時間となり、11時間の場合、リモコン表示は10時間となります。

※4 DMタイプの機種では、SC液側温度サーミスターがないため、SC液側温度は「未対応」または「-40℃以下の値」が表示されます。

## 冷媒量点検サポート機能

冷媒量の変化を簡易検査して検査情報を空調冷熱総合管理システムAE-200Jに表示できます。また、点検結果をCSV形式で出力することができます。冷媒量点検は、AE-200Jのスケジュール機能にて、実施することも可能です。

## MELく〜るLINK対応(冷媒漏えい診断)

空調機の運転データを常時監視し、法令要求に基づいた遠隔での冷媒漏えい診断ができるので、点検業務の省人化・省力化が可能です。

※ご利用の際は、別途オプション契約が必要です。

※周囲環境や運転状況によっては正常に診断できない場合があります。ご利用にあたっての注意事項はMELく〜るLINK専用サイトをご確認ください。

※JRA GL-17に適合しています。

床置形

PFHV-P-DMJ3  
PFHV-P-DMJ1

# ファシレアDD NEW

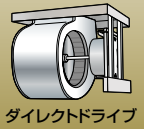

ダイレクトドライブ

仕様表 P22	別売部品一覧表 P77 (室内)・P83 (室外)	受注品対応表 P87	現地配線サイズ情報 P96, 97	冷媒配管設計 P101
------------	------------------------------	---------------	----------------------	----------------

## さらに使いやすく、さらに選びやすくなった 設備空調の新定番!

セット形名: PFHV-P560DMJ3



# ファシレアDD

NEW

3 5 8 10 16 20 24 30 40 50 60 馬力

PFAV-P560DMJ3

R410A | グリーン購入法調達品準適合 (28.0kW以下対象) | 冷暖兼用 | インバーター | DD | 冷媒量点検サポート機能 | 2015年省エネ基準超クリア (28.0kW以下対象) | 年間冷房 | 中温用 | 簡易恒温恒湿対応

アイコンの説明 | 施主様向け | 施工会社様向け | 設計会社様向け



PUHV-P280SDMJ3x2  
(圧縮機は室外ユニットに内蔵)

### 省作業・省メンテナンスに貢献するダイレクトドライブ仕様



室内ファン・モーター直結構造のダイレクトドライブ方式とインバーター制御を採用し、省作業・省メンテナンスに貢献いたします。

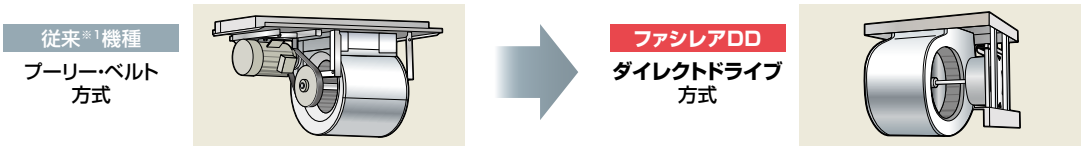

\*1 従来機種:PFAV-P-DME3/DM-E1

#### メリット 1 プーリーとベルトのメンテナンス不要

プーリー・ベルト方式の場合、1年に1回\*2ベルトの張り調整・2年に1回\*2のベルト交換が必要でした。



\*2 10時間/日、2,500時間/年 運転の場合。

ファシレアDDはダイレクトドライブ方式を採用し、プーリー・Vベルトを使用していないため、定期的な

- ベルトの張り調整
  - ベルトの交換
- などのメンテナンス作業を不要にします!

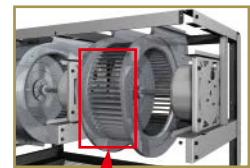

ファンケーシング分割構造のためシロッコファンの清掃も容易

ランニングコスト削減に貢献!

#### メリット 2 現場での静圧設定がリモコンから可能

リモコン設定(標準品)による調整\*3

- ・既設ダクトの静圧が不明確な場合
- ・試運転時に想定風量が出ない場合
- ・既設ダクトの構造を見直したい場合



柔軟性アップ

施工時間短縮に貢献!

\*3 要求風量、静圧によってはモーター変更が必要な場合がございます。



#### さらに、スマートフォンからも設定が可能に! NEW

DMJ3シリーズでは、リモコンからの設定に加えて、MELRemoPro(メルリモプロ)アプリを活用することでお手持のスマートフォン端末からBluetooth®通信による直感的な操作も可能です。



スマートフォン:Android™ 7.0以上 / iOS 11.0以降が必要です。  
\*最新バージョンでは、正しい表示や動作ができない場合があります。

\* P80-P140形はMELRemoProアプリによるBluetooth®通信機能に対応しておりません。

豊富な馬力ラインアップと高い汎用性で選びやすい!



小型試験室から大規模な製造ラインまで、豊富な馬力ラインアップと多彩な運転モードで柔軟に対応いたします。

多彩な運転モード

冷房 / 暖房      年間冷房※4      除湿制御※5  
 中温空調      送風運転      冷暖自動※6

●ファシリアDD運転可能温度範囲

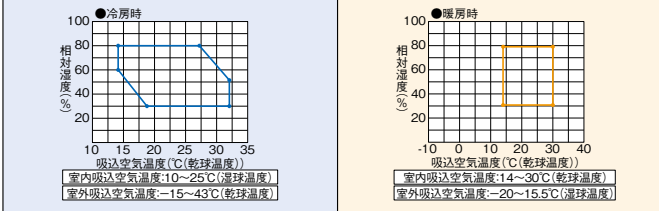

※4 冷房運転時下記の場合は安定した運転のために室外ユニットに防雪フード(P224形以上)またはエアガード(P80・140形)の取付が必要です。  
 ・室外ユニット吸込温度が-5°C未満の場合  
 ・室外ユニット吸込温度が10°C以下で風や雪の影響を受ける環境の場合  
 ※5 P224~P1600形はリモコン設定、P80・P140形は受注仕様となります。  
 ※6 P80~P1400形が対象です。

最大配管長拡大 **NEW**

冷媒配管相当長を最大175mから190mに拡大。\*7

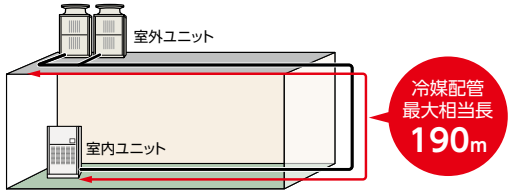

\*7 P80・P140形は最大120m。

豊富な馬力ラインアップ



高機外静圧※8

●最大機外静圧 (Pa) \*

馬力	3	5	8	10
ファシリアDD	710	610 ↑	850 ↑	720 ↑
従来機種 (PFHV-P-DM-E1)	—	533	585	541
馬力	16	20	24	30
ファシリアDD	720 ↑	660 ↑	1080 ↑	1060 ↑
従来機種 (PFHV-P-DM-E1)	414	420	936	779
馬力	40	50	60	
ファシリアDD	940	950 ↑	890 ↑	
従来機種 (PFHV-P-DM-E1)	998	861	713	

\*8 定格風量時の値になります。風量ごとに機外静圧が異なりますので送風機性能線図をご確認ください。高静圧モーター搭載時の値です。機内抵抗はグリル式での値です。

●送風機性能線図による比較 (20馬力)

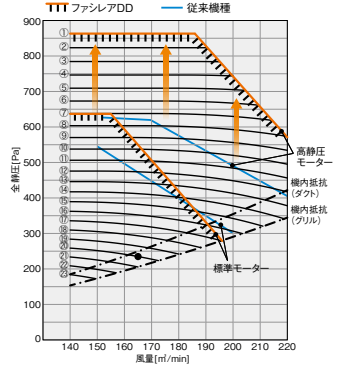

省力化に貢献

既設ダクト流用なら スマート静圧設定モード

ファシリアDDなら

スマート静圧設定モードを使用すると、ユニットが自動で現地静圧を判断し定格風量付近で運転できるように静圧設定のセットが可能です。現地の静圧が分からない場合も部品や設定値を確認する手間が省けます。

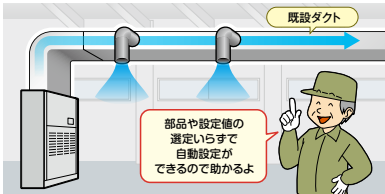

\* スマート静圧設定では、設置環境により実際に設定される風量は10%程度前後しますので、厳密な風量調整が必要な場合は、実際の風量を確認のうえ必要に応じてリモコンで静圧設定 (機能設定No.101、100) を行ってください。  
 \* 既設ダクト内及び吹出口などにおいて高性能フィルターの使用等、圧力損失が大きな場合は高静圧モーターへの変更が必要です。



対象機種

ファシリアDD 8 10 16 20 馬力

運転モードを自動で切り替えるなら 冷暖自動モード

自動モードにより冷暖房を自動的に切り換え、室内温度コントロールが可能となりました。また、冷房設定温度、暖房設定温度を別の目標とするデュアルオートモード\*9にも対応し、設定を上手にご使用いただくことで省エネ運転も可能です。

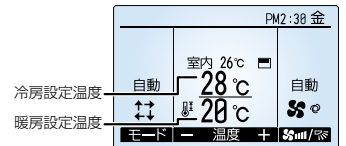

\*9 デュアルオートモードをご使用いただくにはリモコンの機能設定No.及び機能設定値を変更する必要があります。

デュアルオートモードイメージ

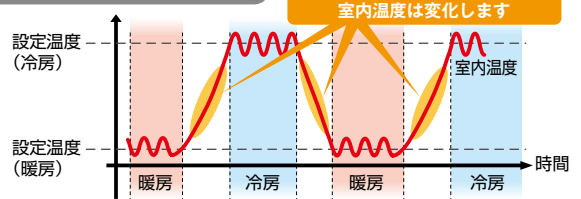

遠隔監視サービス MELく〜るLINKに対応!

現地にいなくても、メールや専用Webページから異常や運転データ等の確認が可能。業者様からユーザー様まで、省人・省力化をサポートいたします。

標準機能

異常発報

ユニットに異常が発生した場合は、メールとWebブラウザ上でお知らせ。現地へ行かずにユニットの異常内容を確認可能。

オプション機能

運転データ閲覧

不調時は運転データを遠隔で確認! 運転状態を事前に確認することでサービス対応のスピードUP!

冷媒漏えい診断

ユニットの冷媒漏えい状況を毎日診断。漏えいの可能性がある場合は、メールでお知らせ。Webブラウザ上でも確認可能。

\* 3.5馬力は本機能に対応していません。

ファシリアDD



高い省エネ性

グリーン購入法  
調達基準適合(P280以下)

2015年省エネ法  
基準値クリア(P280以下)

● 冷暖平均COP一覧

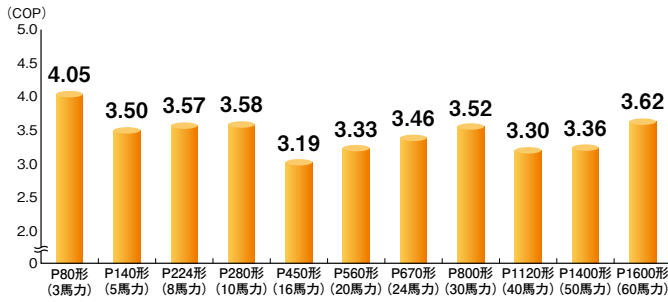

● APF2015

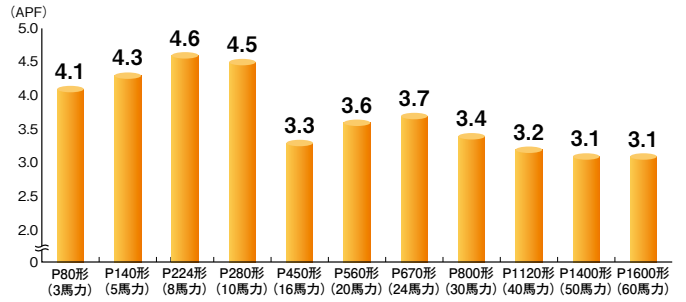

\* APF2015値はJIS B 8616:2015に準拠した値

直吹きなら 風速自動モード

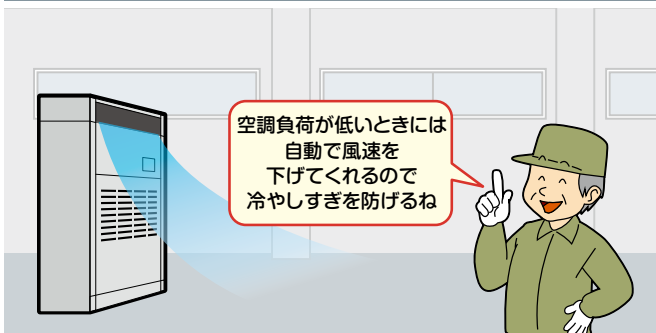

ファシリアDDなら

風速自動モードを使用すると、設定温度と吸込温度の差を判断し、ユニットが自動で風速を調整して運転することが可能です。空調負荷が低いときに風速を下げることで、過度の風当たりを抑制することができ、更に省エネにもつながります。

\* 風速自動モードは別売プレナムチャンバー装着時のみ有効です。  
\* 加湿器との併用はできません。

対象機種

ファシリアDD 8 10 16 20 馬力

AE-200Jを活用したエネルギー管理機能 **NEW**

室外ユニットで消費電力量を演算<sup>※</sup>し、消費電力量の推移を空調冷熱総合管理システム「AE-200J」に時系列で表示することができます。また省エネ制御を実施した場合に、その効果を把握することができます。  
※あくまで目安値となります。そのため電力量按分課金支援機能やデマンド管理には使用できません。

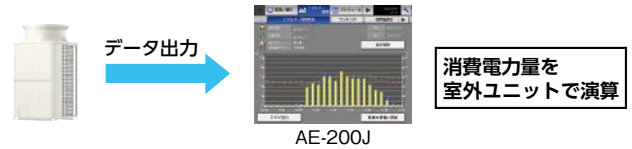

\* P80-P140形は本機能に対応していません。

リモコンから省エネ運転スケジュール設定可能

省エネ運転スケジュールを曜日ごとに最大4パターンまで設定が可能で、お客様の使い勝手に合わせた運転管理を実現します。

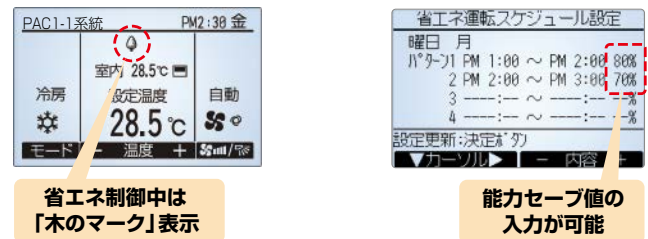

外部風量制御仕様(受注仕様)できめ細かな風量制御が可能に

ファシリアDDの特徴である室内送風機インバーターを外部から制御可能とし、ご使用状況に合わせて静風圧設定を調整することで、風量を増減させることが可能です。

\* 外部信号による風量・静圧変更は受注仕様のみ対応。また、別途現地での計装工事が必要になります。

● 様々な入力方式でご使用用途に合わせご提案が可能!

様々な使用環境を想定し、4-20mAアナログ入力や接点入力(レベル、パルス)などの入力方法をご用意しております。

風量制御例

生産ラインの稼働時・休憩時など、運転中に要求風量に変化する場合でも、外部入力による風量・静圧変更が可能です。また、風量・静圧に加えて圧縮機運転容量を同時に外部入力でも制御することも可能です。

詳細仕様は当社営業窓口へお問合せください。

対象機種

ファシリアDD 3 5 8 10 16 20 24 30 40 50 60 馬力

対応馬力拡大!



風量設定の柔軟性アップ **NEW**

リモコンでの強中弱風量設定

従来は停止時のみ静風圧設定が可能でしたが、DMJ3シリーズでは運転中に設定回転数を基準(=強設定)として、風量の強中弱の設定変更が可能になりました。(ダクト吹き・直吹き共通機能)

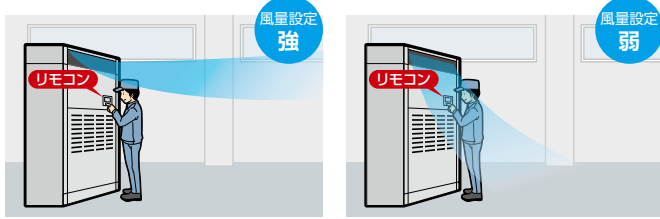

\* 設定風量が定格風量以上の場合に使用できます。  
\* P80・P140・P1600形は本機能に対応しておりません。

冷房 / 暖房別の静風圧設定

冷房モード・暖房モード別々の静風圧設定が可能になりました。暖房運転時は回転数を低く設定し、吹出温度を高めた運転を行うなど、柔軟な運用に貢献いたします。

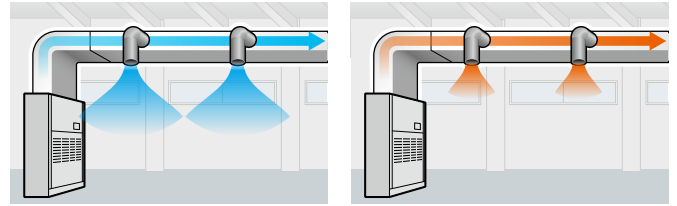

\* P80・P140形は本機能に対応しておりません。

豊富な霜取対策機能で暖房運転がもっと快適に **NEW**

スマートデフロスト

連携した室内ユニット同士の霜取タイミングをずらすことで霜取運転中の室温低下を抑制し、不快感を軽減します。

新制御(連携あり)の場合

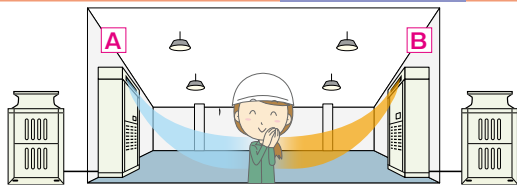
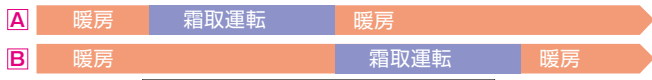

\* 外気温、運転負荷によっては機能しない場合があります。  
\* 連携可能な系統は3系統までです。  
\* 設定方法については別途お問い合わせください。  
\* P1600形は本機能に対応しておりません。

暖房プレヒート

霜取運転前に暖房能力を上げる制御により、霜取運転時の室温低下を抑制します。

■室温推移イメージ

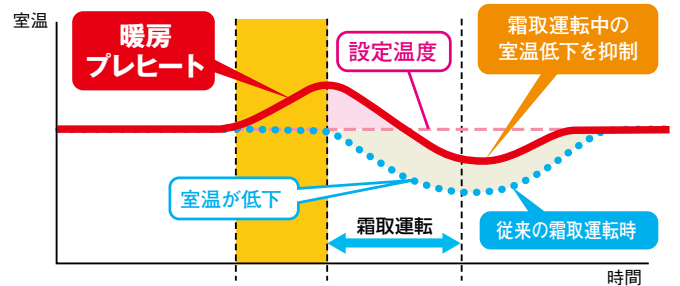

\* 室温、外気温、運転負荷によっては機能しない場合があります。  
\* 設定方法については別途お問い合わせください。

霜なしスタート準備機能

暖房運転停止後すぐに霜取運転を開始することで、翌日の快適な暖房立ち上げを実現します。

\* 設定方法については別途お問い合わせください。

霜取ローテーション制御を採用

室外ユニット複数冷媒系統のシステムにおいては、霜取運転が同時に入らない霜取ローテーション制御を搭載。吹出温度の低下を抑え、快適暖房運転を実現します。

\* P1600形のみ本機能に対応しております。

デフロストスケジュール運転

AE-200Jとの連携により、強制霜取運転のスケジュール設定が可能になりました。運転しない夜間に霜取運転を済ませることができます。

\* 設定方法については別途お問い合わせください。

対象機種

ファシリアDD 8 10 16 20 24 30 40 50 60 馬力

もしもの事態に備えるために



BCP 設定 (室内ユニット単独運転)

停電時などで室外ユニットが運転できない状況で、室内ユニットが復電している場合、室内ユニット単独で送風運転を継続できます。

\* 設定方法については別途お問い合わせください。

リモコンから停電自動復帰設定が可能に **NEW**

従来室内ユニットの制御基板上的スイッチ設定が必要だった停電自動復帰設定が、リモコンから設定できるようになりました。

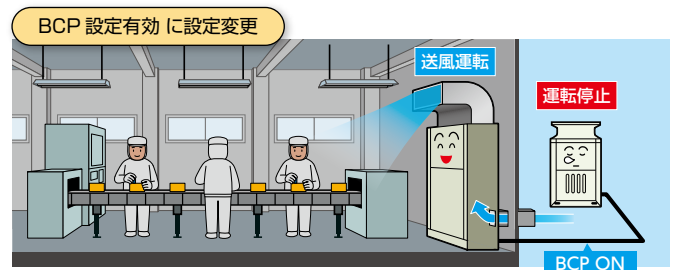

豊富な受注仕様で様々なニーズに対応



- 熱交換器の腐食を予防したい
- ドレンパンの発錆を予防したい
- 断熱材の劣化飛散リスクを抑えたい

特殊銅管カチオン電着塗装防食仕様 **NEW**  
ドレンパンSUS仕様  
PE断熱材仕様

\* 防食仕様であっても、腐食や発錆に対して万全ではありません。設置する場所や、設置後のメンテナンスに十分留意してください。  
\* 各受注仕様の対応可能機種はP22をご確認ください。

## 外部入出力の対応



遠方発停アダプター(別売部品:PAC-SE55RA)、M制御遠方表示キット(別売部品:PAC-CG92HK)を組み込むことにより、レベル発停やパルス発停、デマンド信号入力が可能となります。また、ユニットの運転状態を示す各種信号出力も備えております。

### ●入力仕様(M制御遠方表示キット、遠方発停用アダプター)

機能	使用用途	信号仕様
パルス発停	ON/OFF指令を入力することができます。	パルス(有電圧/無電圧a接点) (有電圧の場合) 電源:DC12V~24V 電流:約10mA(DC12V時) 200ms以上 (パルス通電時間) 200ms以上 (パルス間隔)
レベル発停	ON/OFF指令を入力することができます。 レベル(無電圧a接点)	遠方/手元
		リモコン
デマンド	デマンド指令(サーモOFF)を入力することができます。	レベル(有電圧/無電圧a接点) (有電圧の場合) 電源:DC12V~24V 電流:約10mA(DC12V時)

### ●出力仕様(M制御遠方表示キット)

機能	使用用途	信号仕様
運転	外部へ運転信号が取り出せます。	リレーa接点出力 DC30Vまたは AC100V/200V 接点定格電流:1A 接点最小負荷:10mA
異常	外部へ異常信号が取り出せます。	
送風機・サーモON	外部へ送風機運転・サーモON信号が取り出せます。	
冷房	外部へ冷房信号が取り出せます。	
暖房	外部へ暖房信号が取り出せます。	

## ユニット発停の個別パルス入力が可能

従来反転パルスであった遠方からの発停をON信号-OFF信号を個別に受信することが可能となりました。

\* 別途リモコンでの設定が必要になります。詳細は営業窓口にお問い合わせください。

## 簡易恒温恒湿関連



簡易恒温恒湿空調を目的とした外部信号入力による冷房運転中の圧縮機運転容量の固定制御に対応しています。4-20mAアナログ入力や4段階デマンド入力が可能です。

\* 簡易恒温恒湿空調には現地計装工事、再加熱用ヒーター、加湿器などの現地手配部品が必要になります。機器単体では簡易恒温恒湿空調に対応できません。  
\* 機器の保護する制御が優先されるため、所定の容量以外で運転する場合や一定の温湿度にならない場合がございます。

### ■イメージ図

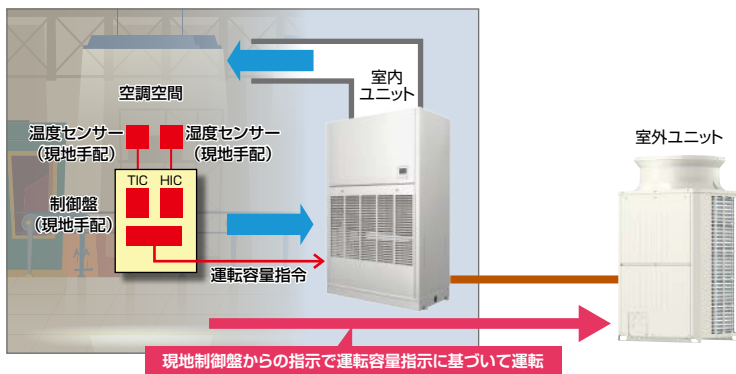

### アナログ入力(4-20mA)による圧縮機容量固定制御が可能

環境用計測コントローラ(別売部品:PAC-YG63MC1)をユニットに接続することで、入力電流値に応じたエアコンの容量制御が可能です。

### 多段階デマンド信号入力による圧縮機容量固定制御にも対応

4段階(100%-75%-50%-0%)や2段階(100%-0%)の外部信号入力による簡易的な計装システムにも対応しています。

\* 圧縮機容量固定制御に関する詳細は恒温恒湿設計参考資料をご確認ください。

## 容量固定運転時の能力比をリモコン表示

外部信号による容量固定運転中の、実際の圧縮機運転容量の能力比(運転能力/最大能力)をリモコンから確認が可能です。

リモコン画面で容量値の表示が可能となりました。

### ●能力比表示例

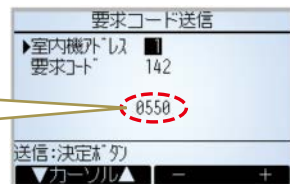

## 油戻し運転時の外部信号出力機能

油戻し運転に入った際に、外部へ状態出力が可能です。信号出力を受けたヒーターや加湿器の運転容量アップを行うことで、大きな温湿度のブレを抑制できます。

\* 油戻し運転の状態出力はリモコンでの設定が必要です。  
\* ヒーターや加湿器の容量制御は現地部材・計装での対応となります。

### さらに、P80・P140形は油戻し運転制御を廃止!※1

※1 2020年以降生産品が対象となります。

## 冷媒量点検サポート機能



冷媒量の変化を簡易検査して検査情報を空調冷熱総合管理システムAE-200Jに表示できます。また、点検結果をCSV形式で出力することができます。冷媒量点検は、AE-200Jのスケジュール機能にて、実施することも可能です。

### 据付時

据付直後に点検サポート運転をスタートさせて冷媒の状態を記憶します。

### 点検時

簡易点検時に再度点検サポート運転を実施。据付時に記憶した冷媒量の指標に対して判定します。

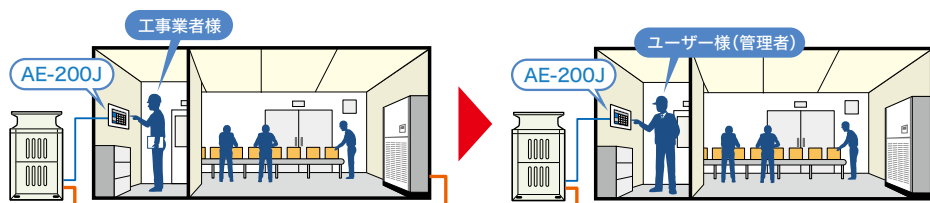

### [AE-200J画面イメージ]

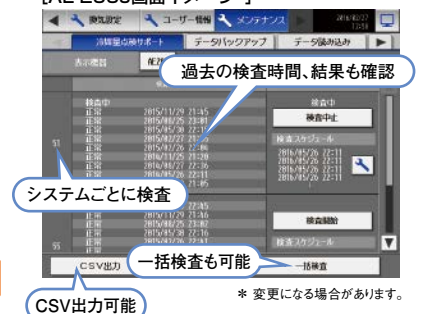

\* 変更になる場合があります。

**仕様表**

		受注生産品		受注生産品		受注生産品		受注生産品		受注生産品		受注生産品			
セット形名(馬力)		PFHV-P80DMJ1 (3馬力)		PFHV-P140DMJ1 (5馬力)		PFHV-P224DMJ3 (8馬力)		PFHV-P280DMJ3 (10馬力)		PFHV-P450DMJ3 (16馬力)		PFHV-P560DMJ3 (20馬力)		PFHV-P670DMJ3 (24馬力)	
室内ユニット形名		PFAV-P80DMJ1		PFAV-P140DMJ1		PFAV-P224DMJ3		PFAV-P280DMJ3		PFAV-P450DMJ3		PFAV-P560DMJ3		PFAV-P670DMJ3	
室外ユニット形名		PUHV-P80DMJ1		PUHV-P140DMJ1		PUHV-P224DMJ3		PUHV-P280DMJ3		PUHV-P450DMJ3		PUHV-P280SDMJ3x2		PUHV-P400SDMJ3+PUHV-P280SDMJ3	
電源		三相200V (50/60Hz)		三相200V (50/60Hz)		三相200V (50/60Hz)		三相200V (50/60Hz)		三相200V (50/60Hz)		三相200V (50/60Hz)		三相200V (50/60Hz)	
能力(最大)	冷房	7.1(8.0)		12.5(14.0)		20.0(22.4)		25.0(28.0)		40.0(45.0)		50.0(56.0)		60.0(67.0)	
	暖房	8.0(10.8)		14.0(16.0)		22.4(25.0)		28.0(31.5)		45.0(50.0)		56.0(63.0)		63.0(71.0)	
消費電力	冷房	1.75		3.83		5.60		6.98		13.3		15.4		19.6	
	暖房	1.97		3.74		6.27		7.81		13.3		16.3		16.9	
APF2015		4.1		4.3		4.6		4.5		3.3		3.6		3.7	
SHF		0.87		0.85		0.78		0.79		0.77		0.78		0.80	
室内ユニット	外形寸法 高さ×幅×奥行	mm 1750×760×485		mm 1750×760×485		mm 1750×980×485		mm 1750×980×485		mm 1900×1200×635		mm 1900×1200×635		mm 1830×1750×1081	
	質量	kg 121		kg 123		kg 136		kg 140		kg 240		kg 240		kg 424	
	風量	m³/min 27		m³/min 45		m³/min 65		m³/min 90		m³/min 140		m³/min 165		m³/min 210	
	機外静圧	Pa 30		Pa 30		Pa 30		Pa 30		Pa 30		Pa 30		Pa 100	
	電動機出力	kW 1.2		kW 1.2		kW 1.2		kW 1.2		kW 1.2x2		kW 1.2x2		kW 7.5	
室外ユニット	外形寸法 高さ×幅×奥行	mm 1338×1050×330(+25)		mm 1338×1050×330(+25)		mm 1650×920×740		mm 1650×920×740		mm 1650×1220×740		mm (1650×920×740)×2		mm (1650×920×740)+(1650×1220×740)	
	質量	kg 122		kg 122		kg 169		kg 180		kg 241		kg 185+185		kg 185+221	
	圧縮機形式	全密閉形		全密閉形		全密閉形		全密閉形		全密閉形		全密閉形		全密閉形	
	圧縮機出力	kW 1.9		kW 3.2		kW 4.63		kW 5.30		kW 9.84		kW 5.86x2		kW 7.05+7.09	
	送風機電動機出力	kW 0.060x2		kW 0.060x2		kW 0.35		kW 0.46		kW 0.46		kW 0.46x2		kW 0.46x2	
騒音PWL	dB 70		冷房71/暖房73		dB 76.5		dB 80.5		dB 83.0		dB 83.5		dB 85.0		
配管取出し方向	前、右、後、下		前、右、後、下		前、下		前、下		前、下		前、下		前、下		
延長配管	実長	m 100		m 100		m 165		m 165		m 165		m 165		m 165	
	相当長	m 120		m 120		m 190		m 190		m 190		m 190		m 190	
高低差内外	(外上)/(外下)	m 50/40		m 50/40		m 50/40		m 50/40		m 50/40		m 50/40		m 50/40	
接続配管径	液/ガス	mm φ9.52/φ15.88		mm φ9.52/φ15.88		mm φ9.52/φ19.05		mm φ9.52/φ22.2		mm φ12.7/φ28.58		mm φ15.88/φ28.58		mm φ15.88/φ28.58	
運転可能外気温度範囲	冷房/暖房	°C		°C		°C 乾燥 -15°C~43°C/湿球 -20°C~15.5°C		°C		°C		°C		°C	
高圧ガス保安法区分		-		-		-		-		-		-		-	

		受注生産品		受注生産品		受注生産品			
セット形名(馬力)		PFHV-P800DMJ3 (30馬力)		PFHV-P1120DMJ3 (40馬力)		PFHV-P1400DMJ3 (50馬力)		PFHV-P1600DMJ3 (60馬力)	
室内ユニット形名		PFAV-P800DMJ3		PFAV-P1120DMJ3		PFAV-P1400DMJ3		PFAV-P1600DMJ3	
室外ユニット形名		PUHV-P400SDMJ3x2		PUHV-P400SDMJ3x3		PUHV-P500SDMJ3x3		PUHV-P400SDMJ3x4	
電源		三相200V (50/60Hz)		三相200V (50/60Hz)		三相200V (50/60Hz)		三相200V (50/60Hz)	
能力(最大)	冷房	kW 71.0(80.0)		kW 100.0(112.0)		kW 122.0(140.0)		kW 140.0(160.0)	
	暖房	kW 80.0(90.0)		kW 112.0(126.0)		kW 140.0(160.0)		kW 160.0(180.0)	
消費電力	冷房	kW 21.7		kW 32.2		kW 39.5		kW 42.7	
	暖房	kW 21.7		kW 32.0		kW 38.3		kW 42.7	
APF2015		3.4		3.2		3.1		3.1	
SHF		0.84		0.79		0.75		0.77	
室内ユニット	外形寸法 高さ×幅×奥行	mm 1830×1750×1081		mm 1830×1750×1081		mm 1830×2045×1081		mm 1830×2045×1081	
	質量	kg 430		kg 479		kg 649		kg 722	
	風量	m³/min 260		m³/min 340		m³/min 450		m³/min 520	
	機外静圧	Pa 100		Pa 100		Pa 100		Pa 100	
	電動機出力	kW 7.5		kW 11		kW 7.5x2		kW 11x2	
室外ユニット	外形寸法 高さ×幅×奥行	mm (1650×1220×740)×2		mm (1650×1220×740)×3		mm (1650×1220×740)×3		mm (1650×1220×740)×4	
	質量	kg 221+221		kg 221+221+221		kg 241+241+241		kg 221+221+221+221	
	圧縮機形式	全密閉形		全密閉形		全密閉形		全密閉形	
	圧縮機出力	kW 7.33x2		kW 7.10x3		kW 9.17x3		kW 6.94x4	
	送風機電動機出力	kW 0.46x2		kW 0.46x3		kW 0.46x3		kW 0.46x4	
騒音PWL	dB 85.5		dB 87.5		dB 88.0		dB 89.0		
配管取出し方向	前、下		前、下		前、下		前、下		
延長配管	実長	m 165		m 165		m 165		m 165	
	相当長	m 190		m 190		m 190		m 190	
高低差内外	(外上)/(外下)	m 50/40		m 50/40		m 50/40		m 50/40	
接続配管径	液/ガス	mm φ19.05/φ31.75		mm φ19.05/φ38.1		mm φ19.05/φ38.1		mm (φ19.05/φ31.75)×2	
運転可能外気温度範囲	冷房/暖房	°C		°C 乾燥 -15°C~43°C/湿球 -20°C~15.5°C		°C		°C	
高圧ガス保安法区分		-		-		-		-	

一般空調用		一般空調用	
PFHV-P80DMJ1-C (3馬力)		PFHV-P140DMJ1-C (5馬力)	
PFAV-P80DMJ1-C		PFAV-P140DMJ1-C	
PUHV-P80DMJ1-C		PUHV-P140DMJ1-C	
電源		三相200V (50/60Hz)	
能力(最大)	冷房	kW 7.1(8.0)	
	暖房	kW 8.0(10.8)	
消費電力	冷房	kW 1.75	
	暖房	kW 1.97	
APF2015		4.1	
SHF		0.87	
室内ユニット	外形寸法 高さ×幅×奥行	mm 1750×760×485	
	質量	kg 121	
	風量	m³/min 27	
	機外静圧	Pa 30	
	電動機出力	kW 1.2	
室外ユニット	外形寸法 高さ×幅×奥行	mm 1338×1050×330(+25)	
	質量	kg 122	
	圧縮機形式	全密閉形	
	圧縮機出力	kW 1.9	
	送風機電動機出力	kW 0.060x2	
騒音PWL	dB 70		
配管取出し方向	前、右、後、下		
延長配管	実長	m 100	
	相当長	m 120	
高低差内外	(外上)/(外下)	m 50/40	
接続配管径	液/ガス	mm φ9.52/φ15.88	
運転可能外気温度範囲	冷房/暖房	°C 乾燥 -15°C~43°C/湿球 -20°C~15.5°C	
高圧ガス保安法区分		-	

注1. 冷房能力および運転特性はJISB8616:2015およびJRA4002:2016による条件(冷房時:室内側吸込空気乾球温度27°C湿球温度19°C、室外側吸込空気乾球温度35°C、暖房時:室内側吸込空気乾球温度20°C、室外側吸込空気乾球温度7°C湿球温度6°C)での値です。( )内は最大値を示します。注2. 騒音値はJRA4065:2013(パネージャアコンディショナの音響パネル)試験方法に基づいた値です。実際に取り付けられた状態での値です。周囲の騒音や反響などを考慮し、表示値より大きくなるのが普通です。注3. 室外ユニットの高さは、室外ユニットの冷房時(室内温度0°C以上の場合)の値です。-15~0°Cでは15m以下の高低差とします(P80~140形のみ)。注4. 組み込み別売部品の種類によっては電気特性、風量、機外静圧、騒音値が異なる場合があります。詳細は設計工事マニュアル、冷熱ハンドブックをご覧ください。注5. 室外ユニットP280形の延長配管径については、配管長90m以上の場合には液管径をφ12.7としてください。注6. 室内ユニット周囲空気が露点温度23°C以上で長時間運転されると、室内ユニットの結露水が垂れて水漏れに至るおそれがあります。そのような条件で使用される可能性がある場合は、室内ユニットの表面全てに断熱材(10~20mm)を追加し、結露しないようにしてください。注7. 本製品を長く安心してお使いいただくためには定期的な保守・点検が必要です。各製品の点検・保全周期については日本冷凍空調工業会発行のガイドラインを参考にしてください。注8. データモニタリング機能は、2リモコンでご利用の場合(主-従設定で主)に設定したリモコンのみで使用できます。注9. P560形~P1600形について室外ユニット騒音値は全室外ユニットを移動させた状態での値です。注10. 外気を取り入れて使用する場合は、必要に応じてリモコンサーモまたは別売部品の温度センサー(PAC-SE40TS-W)へ変更してください。注11. 冷房運転時下記の場合は室外ユニットに防雪フード(P224形以上)またはエアガイド(P80~140形)の取付が必要です。\* 室外ユニット吸込温度が10°C以下で電圧の影響を受ける環境の場合 \* 納入仕様書などの電流値の冷房または暖房の値が20Aを超える空調機は、「高圧または特別高圧」で受電する需要家の高調波抑制ガイドライン対象機器です。回路種別番号、換算係数は機種により異なりますので、営業窓口までお問い合わせください。

**別売部品・受注対応表**

●:標準仕様 ▲:別売部品で対応可 ■:受注対応可 -:対応不可

**●室内ユニット別売部品・受注対応表**

室内ユニット	P80形 ~P140形	P224形 ~P280形	P450形 ~P560形	P670形 ~P1120形	P1400形 ~P1600形
防食仕様					
PE(ソルトテフ)断熱材仕様	■	■	■	■	■
静風圧変更(高静圧モーター変更)	■	■	■	■	■
外部風量制御仕様	■	■	■	■	■
室内ユニット drenパルス仕様	■	■	■	■	■
チオオキシ電着塗装仕様	■	■	■	■	■
特殊銅管防食仕様	■	■	■	■	■
特殊銅管チオオキシ電着塗装防食仕様	■	■	■	■	■
冷房機能限定仕様	■	■	■	■	■
除湿運転仕様	■	■	■	■	■
加熱器	蒸気・温水ヒーター(暖房・再熱用)	■	■	■	■
	電気ヒーター(補助)	■	■	■	■
加湿器	電気ヒーター(再加熱)	■	■	■	■
	蒸気スプレー加湿器	■	■	■	■
加湿器	ペーパー加湿器	■	■	■	■
	水スプレー(ヘッダー1本)	■	■	■	■
風路部品	水スプレー(ヘッダー2本)	■	■	■	■
	吸込ダクトフランジ	■	■	■	■
フィルタ	プレフィルタ	■	■	■	■
	外気取りフランジ	■	■	■	■
エアガイド	吹出ダクトフランジ	■	■	■	■
	吹出ダクト用相フランジ	■	■	■	■
フィルタ	プレフィルタ	■	■	■	■
	予備フィルタ	■	■	■	■
エアフィルター	高性能フィルタ(捕集率90%) <sup>※6</sup>	■	■	■	■
	高性能フィルタ(捕集率90%) <sup>※7</sup>	■	■	■	■
エアフィルター	中・高性能フィルタ(ボックス) <sup>※1</sup>	■	■	■	■
	HEPAフィルタ	■	■	■	■
エアフィルター	HEPAフィルタ用吹出ダクトフランジ	■	■	■	■
	HEPAフィルタ用ボックス <sup>※1</sup>	■	■	■	■
エアフィルター	オイルフィルタ(使い捨て型)	■	■	■	■
	オイルフィルタ(交換式)	■	■	■	■
エアフィルター	オイルフィルタ(交換式)投入	■	■	■	■
	エリミネータ(ヒニロック)	■	■	■	■
エアフィルター	エリミネータ(SUS)	■	■	■	■
	サーミスタ取付位置変更部品	■	■	■	■
電気部品	設備用MAスマートモコン(2番用)モコン用	■	■	■	■
	M制御遠方表示キット(遠方表示表示部品)	■	■	■	■
リモコン	遠方操作キット	■	■	■	■
	電圧検出出力コネクタ	■	■	■	■
リモコン	リモコンカバー	■	■	■	■
	後吸込口ガード	■	■	■	■
リモコン	更新用架台	■	■	■	■
	木台	■	■	■	■

**●室外ユニット別売部品・受注対応表(標準電圧仕様)**

室外ユニット	P80形 P140形	P224形 P280形	P400形 P500形
防食仕様	■	■	■
重防食仕様	■	■	■
圧力計	■	■	■
集中ドレンパン	■	■	■
防雪フード	吹出側	■	■
	吸込側(左右)	■	■
積算時間計	吸込側(後)	■	■
	アクティブフィルタ	■	■
高静圧キット	■	■	■
凍結防止ヒーター	■	■	■
ベースヒーター	■	■	■
エアガイド	■	■	■
吹出ガイド	■	■	■
ドレンケット	■	■	■
安全ネット	■	■	■
背面用網	■	■	■

※1. 集中設置時のユニット間は不要です。  
 ※2. 三菱電機システムサービス(株) 株式会社セツタテ取得済みです。詳細はP84をご参照ください。

耐塩害、耐重塩害仕様にも受注にて対応いたします。

※1. 専用フィルタが必要となります。 ※2. 弊社指定 日本電機工業株式会社にて対応。または冷熱システム製作所内で受注対応いたします。  
 ※3. P1120形は受注対応のみで別売部品の設定がありません。 ※4. P1120形は別売設定がありません。 ※5. 現地組立式です。  
 ※6. JIS B 9908:2011 粒子捕集率(粒径別)0.7μm:30%、0.4μm:85%(比色法20%相当)  
 ※7. JIS B 9908:2011 粒子捕集率(粒径別)0.7μm:65%、0.4μm:60%(比色法85%相当)

# 床置形

PFHV-P-DMJ3-F  
PFHV-P-DMJ1-F

# ファシリアDD オールフレッシュタイプ **NEW**

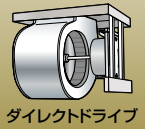

ダイレクトドライブ

仕様表 P26	別売部品一覧表 P78(室内)・P83(室外)	受注品対応表 P87	現地配線サイズ情報 P96, 97	冷媒配管設計 P101
------------	----------------------------	---------------	----------------------	----------------

新鮮な外気だけを取り入れて冷暖房。  
BCP設定や霜取対策機能を充実化し  
使い勝手が向上しました。

## ファシリアDD

NEW

5 8 10 16 20 30 40 50 馬力

R410A 冷暖兼用 インバーター DD 冷媒量点検サポート機能

アイコンの説明 施主様向け 施工会社様向け 設計会社様向け

セット形名: PFHV-P265DMJ3-F (8馬力)



設備用  
MAスマート  
リモコン(内蔵)  
PAR-45MA-SE



PFHV-P265DMJ3-F

PUHV-P224DMJ3  
(圧縮機は室外ユニットに内蔵)

### こんな環境にオールフレッシュタイプが最適!

ホコリ・粉塵発生が多く室内が汚れがちな環境下や機器発熱が大きな場所に適しています。ファシリアDDオールフレッシュタイプでは室温制御と吹出温度制御の2つの運転モードをご用意しています。

\* 低外気時にはエアコンの運転状態により低温の外気が直接室内に吹き出すことがあります。

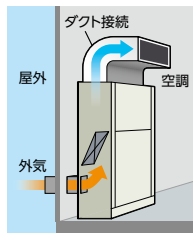

### 2つの運転モードに対応

#### 室温制御(出荷時設定)

室温検知用の温度センサー(別売部品)の検知温度と設定温度に応じた運転を行うモードです。

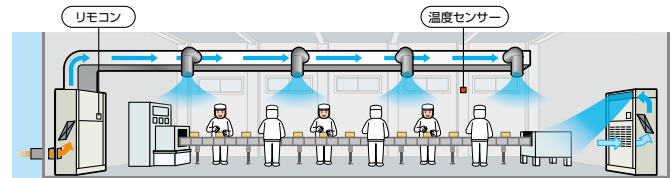

\* オールフレッシュタイプは外気負荷を処理した空気を室内に供給するエアコンのため、室内で発生する熱負荷については直接処理できませんので、他のエアコンを併設してください。

#### 吹出温度制御

室内ユニットに内蔵している吹出温度センサーの検知温度と設定温度に応じた運転を行うモードです。

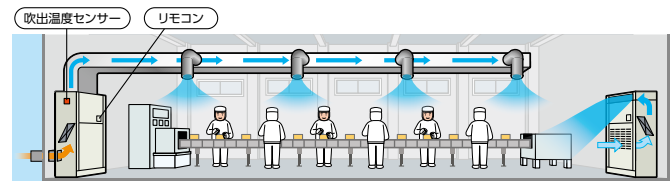

\* 外気湿度や運転状態によっては吹出温度が安定しない場合があります。  
\* 吹出温度制御を使用する場合は、吹出温度センサーの接続と、室内ユニット制御基板のスイッチ設定が必要となります。  
\* 吹出温度制御では室温の制御はできません。室温の制御をするために他のエアコンを併設してください。

### ダイレクトドライブ方式

#### メリット メンテナンス性の改善

ダイレクトドライブ方式を採用することでベルトメンテナンスを削減。

	従来機種*	ファシリアDDオールフレッシュタイプ
送風機周りの構造	プーリー・ベルト方式 ※PFHV-P-DME3/DM-E1	ダイレクトドライブ方式

ファシリアDDオールフレッシュタイプなら  
プーリー・ベルトのメンテナンスや交換が不要!

### ランニングコスト削減に貢献!

#### メリット 現地での風量/静圧調整が容易

	従来機種*1	ファシリアDDオールフレッシュタイプ
静圧調整	プーリー・ベルト(別売部品・受注品)交換による調整*2	リモコン設定(標準品)による調整*2 柔軟性アップ

※1. PFHV-P-DME3/DM-E1 ※2. 静風圧条件によっては高静圧モーターへの交換が必要

### 施工時間短縮に貢献!

#### ■運転可能温度範囲

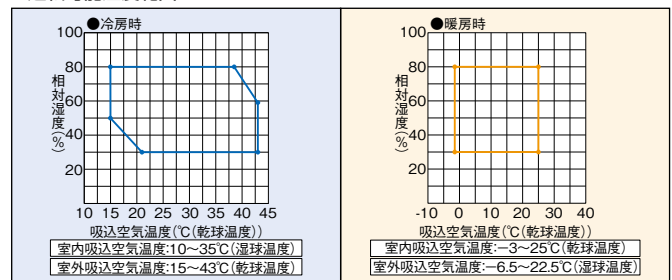

\* 暖房時、室内ユニット吸込空気乾球温度が-3°C以上となるように1次処理する場合は室外吸込湿球温度-20~22.5°Cでの運転が可能です。



オールフレッシュタイプが外部風量制御(受注仕様)に対応! **NEW**



**ファシリアDD** オールフレッシュタイプの特長である室内送風機インバーターを外部から制御可能とし、ご使用状況に合わせて静風圧設定を調整することで、風量を増減させることが可能です。

\* 外部信号による風量・静圧変更は受注仕様のみ対応。また、別途現地での計装工事が必要になります。

● **様々な入力方式でご使用用途に合わせてご提案が可能!**

様々な使用環境を想定し、4-20mAアナログ入力や接点入力(レベル、パルス)などの入力方法をご用意しております。

**風量制御イメージ**

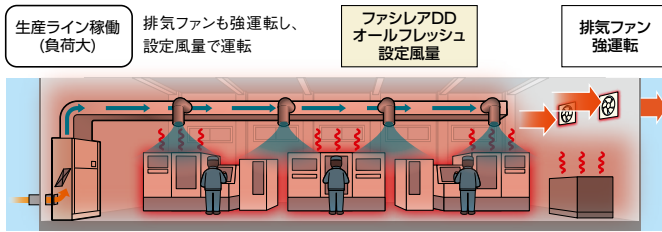

**排気量増減に合わせ、外部からの信号入力で給気量の調整が可能!**

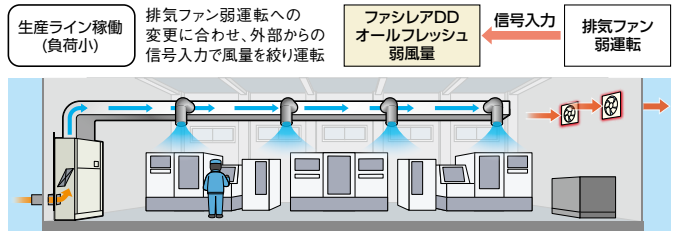

生産ラインの機器稼働/停止時など、内部熱負荷の増減に併せて給気量(吹出風量)をコントロールすることが可能です。こんなケースにも…

- ホール⇒催事の開催タイミングに合わせて給気量を増減させたい
- 給食センター⇒調理時間帯は給気量を確保し、調理後の片づけなどの時間帯は給気量を絞りたい
- 時間帯や他機器の稼働に合わせて室内を陽圧・陰圧にしたい

**給気量の調整で省エネ運用を実現!**

詳細仕様は当社営業窓口へお問合せください。

対象機種

**ファシリアDD** 5 8 10 16 20 30 40 50 馬力  
オールフレッシュタイプ

**霜取対策機能が充実**

**NEW**

給気を止められない運用に対応するために、冷風感防止の霜取対策機能を拡充しました。

\* 霜取運転時の室内ユニットファン動作は室内ユニット制御基板のスイッチ設定で運転/停止が選択可能です。

**スマートデフロスト**

連携した室内ユニット同士の霜取タイミングをずらすことで霜取運転中の室温低下を抑制し、不快感を軽減します。

■ **動作イメージ**

従来(連携なし)の場合



新制御(連携あり)の場合



- \* 外気温、運転負荷によっては機能しない場合があります。
- \* 連携可能な系統は3系統までです。
- \* 設定方法については別途お問い合わせください。

**霜なしスタート準備機能**

暖房運転停止後すぐに霜取運転を開始することで、翌日の快適な暖房立ち上げを実現します。

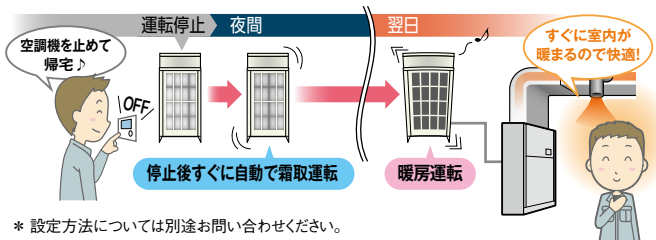

\* 設定方法については別途お問い合わせください。

**暖房プレヒート**

霜取運転前に暖房能力を上げる制御により、霜取運転時の室温低下を抑制します。

■ **室温推移イメージ**

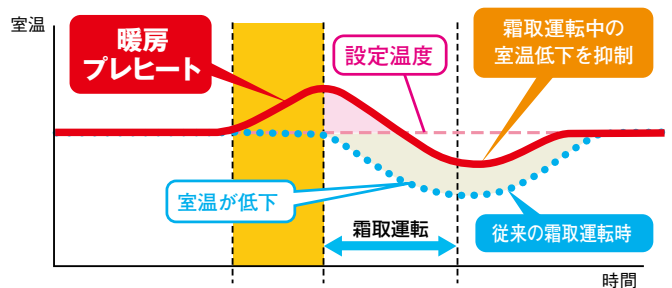

- \* 室温、外気温、運転負荷によっては機能しない場合があります。
- \* 設定方法については別途お問い合わせください。

**デフロストスケジュール運転**

AE-200Jとの連携により、強制霜取運転のスケジュール設定が可能になりました。運転しない夜間に霜取運転を済ませることができます。

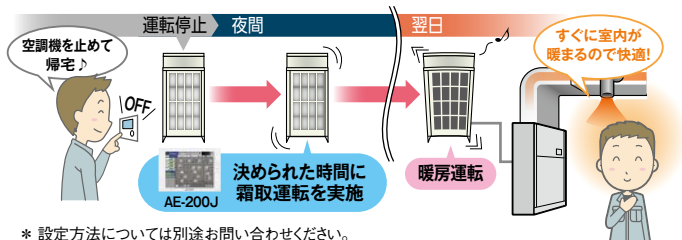

\* 設定方法については別途お問い合わせください。

対象機種

**ファシリアDD** 8 10 16 20 30 40 50 馬力  
オールフレッシュタイプ



スマートフォンから機能設定が可能

DMJ3シリーズでは、MELRemoPro(メルリモプロ)アプリを活用することでお手持ちのスマートフォン端末からBluetooth®通信による設定が可能です。複数台を同一設定にする場合などに、アプリのコピー機能※1を活用することでより効率的に設定を完了できます。



新リモコン PAR-45MA-SE

※1 一部機能は対応しておりません。



スマートフォン:Android™ 7.0以上 / iOS 11.0以降が必要です。  
\*最新バージョンでは、正しい表示や動作ができない場合があります。

\* P167形はMELRemoProアプリによるBluetooth®通信機能に対応しておりません。

その他の新機能紹介

- 停電自動復帰のリモコン設定
- 室外ユニット低騒音モードの3段階設定
- リモコン表示の日英表示切り替え

CO<sub>2</sub>濃度をリモコン画面に表示可能

環境センサー※2とBluetooth®通信することで、リモコンの画面にCO<sub>2</sub>濃度を表示し、換気状況の確認を容易に行えます。

<設定閾値1,000ppmの場合>



※2 ラトックシステム株式会社製RS-BETVS1-M。環境センサーはラトックシステム株式会社の製品のため、三菱電機株式会社の保証対象外です。保証の取り扱い等はラトックシステム株式会社へお問い合わせください。

\* 設定閾値以上のCO<sub>2</sub>濃度を検知すると、リモコン画面内の文字色が白黒反転します。

ラトックシステム株式会社  
03-5847-7600  
URL:<https://www.ratoxsystems.com/pdffile/smamoni/btevs1m.pdf>

風量・温度制御をカスタマイズ可能



お悩み なるべく外気導入を止めずに陽圧を維持したい…

室温制御・吹出温度制御共通

パターン1 停電発生時、非常用電源で室内ユニット分の給電は確保できる

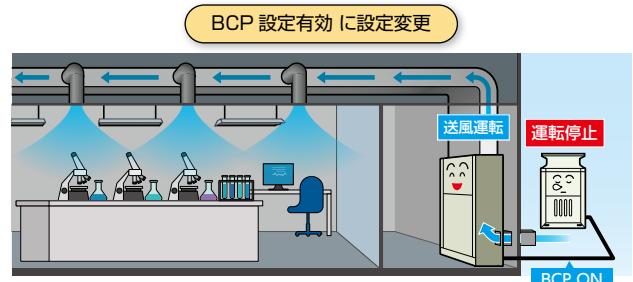
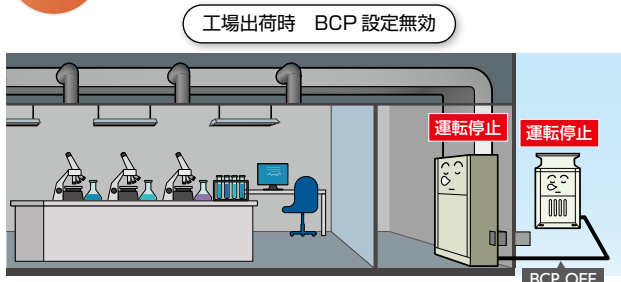

非常用電源で室内ファンが単独運転可能!

パターン2 室外ユニットに異常が発生しているが、室内ユニットは正常である



室外ユニット異常時でも室内ファンが単独運転可能!

パターン3 霜取運転中でも外気導入を止めたくない



霜取運転でも外気導入可能!

\* 加湿器組込の場合は、低外気時に加湿器が凍結する恐れがありますので、使用しないでください。  
\* 室内に冷風が吹き出します。

仕様表

受注生産品		受注生産品		受注生産品		受注生産品		受注生産品		
セツト形名(馬力)		PFHV-P167DMJ1-F(5馬力)	PFHV-P265DMJ3-F(8馬力)	PFHV-P335DMJ3-F(10馬力)	PFHV-P530DMJ3-F(16馬力)	PFHV-P670DMJ3-F(20馬力)				
室内ユニット形名		PFVA-P167DMJ1-F	PFVA-P265DMJ3-F	PFVA-P335DMJ3-F	PFVA-P530DMJ3-F	PFVA-P670DMJ3-F				
室外ユニット形名		PUHV-P140DMJ1	PUHV-P224DMJ3	PUHV-P280DMJ3	PUHV-P450DMJ3	PUHV-P280SDMJ3×2				
電源		三相200V (50/60Hz)		三相200V (50/60Hz)		三相200V (50/60Hz)		三相200V (50/60Hz)		
能力(最大)	冷房	kW	14.0(16.7)	22.4(26.5)	28.0(33.5)	45.0(53.0)	56.0(67.0)			
	暖房	kW	12.5(14.0)	20.0(22.4)	26.5(28.0)	40.0(45.0)	50.0(56.0)			
消費電力	冷房	kW	3.02	4.97	6.06	11.6	14.3			
	暖房	kW	3.52	5.35	7.04	11.6	13.6			
エネルギー消費効率(COP)	冷房		4.63	4.50	4.62	3.87	3.91			
	暖房		3.55	3.73	3.76	3.44	3.67			
	冷暖平均		4.09	4.11	4.19	3.65	3.79			
SHF			0.39	0.40	0.40	0.40	0.40			
室内ユニット	外形寸法	高さ×幅×奥行	mm	1750×760×485	1750×980×485	1750×980×485	1900×1200×635	1900×1200×635		
	質量		kg	123	138	142	207	207		
	風量		m <sup>3</sup> /min	20	35	45	70	90		
	機外静圧		Pa	30	50	80	110	110		
	電動機出力		kW	1.2	1.2	1.2	3.0	3.0		
室外ユニット	外形寸法	高さ×幅×奥行	mm	1338×1050×330(+25)	1650×920×740	1650×920×740	1650×1220×740	(1650×920×740)×2		
	質量		kg	122	169	180	241	185+185		
	圧縮機形式			全密閉形	全密閉形	全密閉形	全密閉形	全密閉形		
	送風機電動機出力		kW	3.2	4.02	5.29	8.97	5.12×2		
	騒音PWL		dB	0.060×2	0.35	0.46	0.46	0.46×2		
延長配管	実長	m	100	165	165	165	165			
高低差内外	相当長	m	120	190	190	190	190			
接続配管径	液/ガス	mm	φ9.52/φ15.88	φ9.52/φ19.05	φ9.52/φ22.2	φ12.7/φ28.58	φ15.88/φ28.58			
運転可能外気温度範囲	冷房/暖房	°C	乾球 15°C~43°C/湿球 -6.5°C~22.5°C							

受注生産品		受注生産品		受注生産品		
セツト形名(馬力)		PFHV-P1000DMJ3-F(30馬力)	PFHV-P1250DMJ3-F(40馬力)	PFHV-P1600DMJ3-F(50馬力)		
室内ユニット形名		PFVA-P1000DMJ3-F	PFVA-P1250DMJ3-F	PFVA-P1600DMJ3-F		
室外ユニット形名		PUHV-P400SDMJ3×2	PUHV-P400SDMJ3×3	PUHV-P500SDMJ3×3		
電源		三相200V (50/60Hz)		三相200V (50/60Hz)		
能力(最大)	冷房	kW	80.0(100.0)	112.0(125.0)	140.0(160.0)	
	暖房	kW	71.0(80.0)	90.0(100.0)	112.0(125.0)	
消費電力	冷房	kW	18.9	27.3	33.8	
	暖房	kW	18.2	21.6	29.2	
エネルギー消費効率(COP)	冷房		4.23	4.10	4.14	
	暖房		3.90	4.16	3.83	
	冷暖平均		4.06	4.13	3.98	
SHF		0.40	0.39	0.39		
室内ユニット	外形寸法	高さ×幅×奥行	mm	1830×1750×1081	1830×1750×1081	1830×2045×1081
	質量		kg	430	447	504
	風量		m <sup>3</sup> /min	120	150	200
	機外静圧		Pa	190	245	235
	電動機出力		kW	7.5	7.5	7.5
室外ユニット	外形寸法	高さ×幅×奥行	mm	(1650×1220×740)×2	(1650×1220×740)×3	(1650×1220×740)×3
	質量		kg	221+221	221+221+221	241+241+241
	圧縮機形式			全密閉形	全密閉形	全密閉形
	送風機電動機出力		kW	7.16×2	6.98×3	8.68×3
	騒音PWL		dB	85.5	87.5	88.0
延長配管	実長	m	165	165	165	
高低差内外	相当長	m	190	190	190	
接続配管径	液/ガス	mm	φ19.05/φ31.75	φ19.05/φ38.1	φ19.05/φ38.1	
運転可能外気温度範囲	冷房/暖房	°C	乾球 15°C~43°C/湿球 -6.5°C~22.5°C			

一般空調用				
セツト形名(馬力)	PFHV-P167DMJ1-C-F(5馬力)			
室内ユニット形名	PFVA-P167DMJ1-F			
室外ユニット形名	PUHV-P140DMJ1-C			
電源	三相200V (50/60Hz)			
能力(最大)	冷房	kW	14.0(16.7)	
	暖房	kW	12.5(14.0)	
消費電力	冷房	kW	3.02	
	暖房	kW	3.52	
エネルギー消費効率(COP)	冷房		4.63	
	暖房		3.55	
	冷暖平均		4.09	
SHF		0.39		
室内ユニット	外形寸法	高さ×幅×奥行	mm	1750×760×485
	質量		kg	123
	風量		m <sup>3</sup> /min	20
	機外静圧		Pa	30
	電動機出力		kW	1.2
室外ユニット	外形寸法	高さ×幅×奥行	mm	1338×1050×330(+25)
	質量		kg	122
	圧縮機形式			全密閉形
	送風機電動機出力		kW	3.2
	騒音PWL		dB	0.060×2
延長配管	実長	m	100	
高低差内外	相当長	m	120	
接続配管径	液/ガス	mm	φ9.52/φ15.88	
運転可能外気温度範囲	冷房/暖房	°C	乾球 15°C~43°C/湿球 -6.5°C~22.5°C	

注1. 冷房能力および運転特性はJRA4074:2017による条件(冷房時:室内側吸込空気乾球温度33°C湿球温度28°C、室外側吸込空気乾球温度33°C、暖房時:室内側吸込空気乾球温度7°C、室外側吸込空気乾球温度7°C、湿球温度3°C)での値です。( )内は最大値を示します。

注2. 騒音値はJRA4065:2013「パッケージエアコンディショナの音響パフォーマンス試験方法」に基づいた値です。実際に据え付けた状態で測定すると、周囲の騒音や反響などを受け、表示値より大きくなるのが普通です。

注3. 室内ユニット吸込空気乾球温度が冷房時15°C以下、暖房時25°C以上で強制サーモOFF(送風状態)になります。

注4. 室内ユニット吸込空気乾球温度は-3°C以上でご使用ください。-3°C以下では室内ユニットに結露が生じることがあります。

注5. 室内ユニット吸込空気乾球温度が5°C以下の場合には、加湿器凍結防止・冷感感防止のため、強制的に暖房運転することがあります。

また、異常時(除霜時)はファンが停止しますが、加湿器を搭載しない場合や、暖房時に冷風吹き出しの影響を受けたい場合はスイッチ設定によりファン運転可能です。詳細は技術資料をご覧ください。

注6. 室温制御で温度センサー(PAC-SE40TS-W)を使用される場合は、部屋の平均的な温度を検知できる場所に取り付けください。\*温度センサー(PAC-SE40TS-W)は別売部品です。

別売MAスマートリモコン(2ヶ所リモコン)を室内に設置される場合は、リモコン内蔵センサーを使用して室温制御可能です。また、吹出空気温度制御によることも可能です。詳細は技術資料をご覧ください。

サーモOFFすると外気が直接室内に吹き出しますので、施工には十分ご注意ください。外気が人体や食品に直接当たると外気温度によっては健康障害や食品劣化等の原因になります。

注7. 本機を室温制御に使用する場合は、オールプレッシュタイプ以外の空調機を併用してください。エアコンの運転状態により外気が未処理で室内に入り、室内の湿度が大きく変化する場合があります。また、室内の除湿は直接行いませんので、室内の湿度が高くなるおそれがあります。そのため吹出ダクト等の結露に十分注意願います。吸込・吹出ダクトは結露防止のための断熱処理を必ず行ってください。

注8. 室外ユニットP280形の延長配管径については、配管長90mの場合には液管径をφ12.7とってください。

注9. 室内ユニット周囲空気が露点温度23°C以上で長時間運転されると、室内ユニットの結露水が垂れて水滴に至るおそれがあります。そのような条件で使用される可能性がある場合は、室内ユニットの表面全てに断熱材(10~20mm)を追加し、結露しないようにしてください。

注10. 本製品を長く安心してお使いいただくためには定期的な保守・点検が必要です。各部品の点検・保全周期については、日本冷凍空調工業会発行のガイドラインを参考にしてください。

注11. 蒸気・温水ヒーター及び加湿器は、冷房時ご使用できません。

注12. データモニタリング機能は、リモコンでご利用の場合「主」に設定したリモコンのみご使用できます。

注13. P670形~P1600形について室外ユニット騒音値は全室外ユニットを移動させた状態での値です。

\*納入仕様書などの電流値の冷房または暖房の値が20Aを超える空調機は、「高圧または特別高圧で受電する需要家の高調波抑制ガイドライン」対象機器です。回路種別番号、換算係数は機種により異なりますので、営業窓口までお問い合わせください。

別売部品・受注対応表

●:標準仕様 ▲:別売部品で対応可 ■:受注対応可 -:対応不可

●室内ユニット別売部品・受注対応表

室内ユニット	P167形	P265形~P670形	P1000形~P1250形	P1600形
防食仕様	■	■	■	■
PE(フットテープ)断熱材仕様	■	■	■	■
静風圧変更	■	■	■	■
外部風量制御	■	■	■	■
室内ユニットレンバンSUS仕様	■	■	■	■
冷房機能限定仕様	■	■	■	■
加熱器	▲	■	▲	▲
*1 電気ヒーター(補助)	▲	■	▲	▲
加湿器	▲	■	▲	▲
*1 蒸気スプレー加湿器	▲	■	▲	▲
ペーパーパン加湿器	▲	■	▲	▲
水スプレー(ヘッダー1本)	▲	■	▲	▲
水スプレー(ヘッダー2本)	▲	■	▲	▲
吸込ダクトフランジ	▲	■	▲	▲
プレナム	▲	■	▲	▲
風路部品	▲	■	▲	▲
外気取入フランジ	▲	■	▲	▲
吹出ダクトフランジ	▲	■	▲	▲
吹出ダクト用相フランジ	▲	■	▲	▲
オイルフィルター	▲	■	▲	▲
予備フィルター	▲	■	▲	▲
中・高性能フィルター	▲	■	▲	▲
HEPAフィルター	▲	■	▲	▲
オイルフィルター	▲	■	▲	▲
77フィルタ	▲	■	▲	▲
エリミネータ(ビニロコ)	▲	■	▲	▲
エリミネータ(SUS)	▲	■	▲	▲
サーミスタ取付位置変更部品	▲	■	▲	▲
設置用MAスマートリモコン(2ヶ所リモコン用)	▲	■	▲	▲
M30形専用蒸気スプレー加湿器表示部品	▲	■	▲	▲
電気部品	▲	■	▲	▲
遠方操作キット	▲	■	▲	▲
遠方操作キット	▲	■	▲	▲
リモコンカバー	▲	■	▲	▲
専用取付台	▲	■	▲	▲
専用取付台	▲	■	▲	▲
木台	▲	■	▲	▲

●室外ユニット別売部品・受注対応表(標準電圧仕様)

室外ユニット	P140形	P224形:P280形	P400形~P500形
防食仕様	■	■	■
重防食仕様	■	■	■
圧力計	■	■	■
集中ドレンパン	▲	▲	▲
防雪フード	吹出側	▲	▲
	吸込側(左右)	▲	▲
吸込側(後)	▲	▲	
積算時間計	■	■	■
アクティブフィルター	■	■	■
高静圧キット	■	■	■
凍結防止ヒーター	▲	▲	▲
ベースヒーター	▲	▲	▲
エアガイド	▲	▲	▲
吹出ガイド	▲	▲	▲
ドレンソケット	▲	▲	▲
安全ネット	▲	▲	▲
背面用網	▲	▲	▲

\*1. 集中設置時のユニット間は不要です。  
\*2. 三菱電機システムサービス(株)、株式会社ヤブジタで取り扱っております。詳細はP84をご参照ください。

\*1. 加湿器・加熱器は暖房運転時のみ有効です。冷房時の加湿・再加熱はできません。  
\*2. 蒸気・温水ヒーター使用時は、室温制御でご使用ください。吹出温度制御で使用すると、サーモOFFを繰り返し、吹出温度が安定しません。

ファシリアDD オールプレッシュタイプ

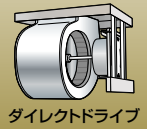

仕様表 P30	別売部品一覧表 P78 (室内)・P83 (室外)	受注品対応表 P88	現地配線サイズ情報 P96, 97	冷媒配管設計 P104
------------	------------------------------	---------------	----------------------	----------------

## 省メンテナンスと清潔性の維持を両立する 食品工場空調への新提案。 「ダイレクトドライブ方式」 × 「ユニット内洗浄可能」

# ファシレアDD

**R410A** **グリーン購入法** 調達基準適合 (28.0kW以下対象)

**10 20 馬力**

冷暖兼用 インバーター **DD** 冷媒量点検サポート機能 2015年省エネ基準超クラス (28.0kW以下対象) 年間冷房 中温用

セット形名: PFHV-P280DMWJ (10馬力)

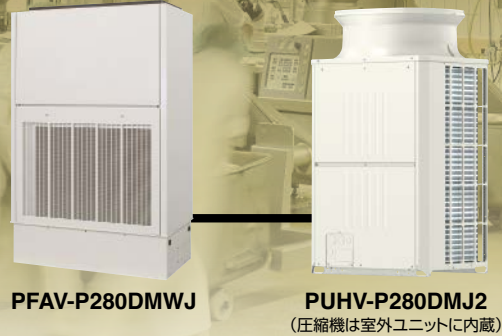

アイコンの説明 施主様向け 施工会社様向け 設計会社様向け

こんなことでお困りではありませんか?

**お困り例 ①**

粉塵環境では室内ユニット内部が防水加工になっていないためメンテナンス業者を呼ばないといけない。



**お困り例 ②**

エアコンの吹出空気から異物が飛散してしまうのは困る。

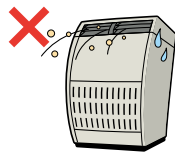

**お困り例 ③**

室内ユニット内部を清潔に保ちたいので、サビや腐食に強いエアコンが欲しい。

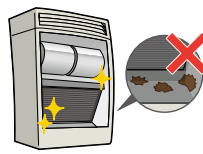

**お困り例 ④**

ユニット内部の洗浄に加え、ブリーチ・Vベルトのメンテナンス依頼をするのが手間。



簡単に自分で水洗いできる空調機はないかなあ・・・



そのお困りごとは**ファシレアDDユニット内洗浄可能タイプ**にお任せください!

**ポイント 1**

衛生面を気にされるお客様のご使用に配慮した送風機構造の採用

- ・ダイレクトドライブ方式
- ・作業性を向上させるファンケーシング分割構造
- ・サビや腐食の防止

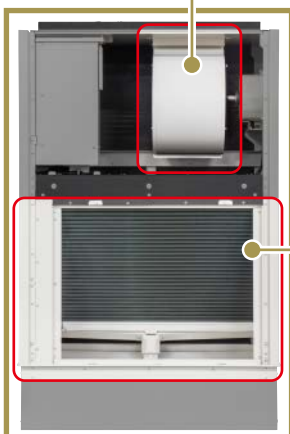

**ポイント 2**

ユニット内を清潔に保つための工夫を随所に導入

- ・フラットな形状の熱交換器フィン採用
- ・撥水性断熱材採用
- ・洗浄性を高める熱交換器清掃カバーの設置
- ・ドレンパンの排水性向上
- ・粉塵侵入を低減する吸込口構造

ダイレクトドライブ方式

従来\*機種  
ブリーチ・ベルト方式

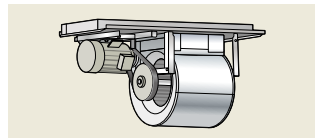

\*従来機種 PFAV-P280DM-WE1  
PFAV-P560CM-WE

**ファシレアDD**  
ダイレクトドライブ方式

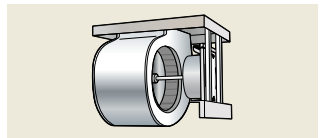

フラットな形状の熱交換器フィン採用と撥水性断熱材採用

熱交換器に切り起こしのないフラットなフィンを採用し、粉塵の目詰まりの抑制、洗浄性の向上につなげています。



ユニット内部にはポリエチレン素材の撥水性断熱材を使用。水洗いしても劣化しにくく、水洗い後の水滴の拭き取りが容易です。

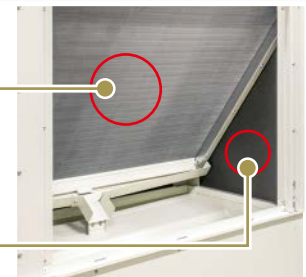

## メンテナンスコストの削減



ダイレクトドライブ方式の採用によりプーリー・ベルトのメンテナンス作業を削減します。ランニングコストの低減に貢献いたします。

**プーリー・ベルト方式の場合、1台あたり約1時間の作業が必要でした。**



**Vベルトは2,000時間毎\*に張り調整が必要。(5,000時間で交換)**

\*8時間運転の場合: 12か月に1回程度(8時間/日・20日/月稼働の場合)

\*24時間運転の場合: 3か月に1回程度(24時間/日・30日/月稼働の場合)

## 異物飛散リスクを低減



Vベルトを使用していないため、運転に伴う摩耗粉などの異物飛散リスクを低減しています。

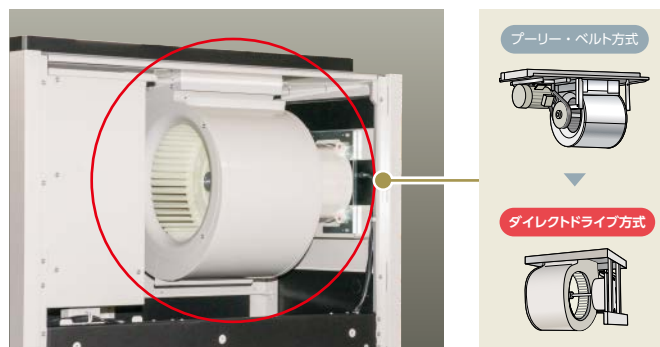

## 洗浄性を高める熱交換器清掃カバーの設置



熱交換器二次側(奥側)にたまっていく粉塵は、熱交換器の洗浄時に可動式の清掃カバーを開けることで、簡単に洗い流すことができます。

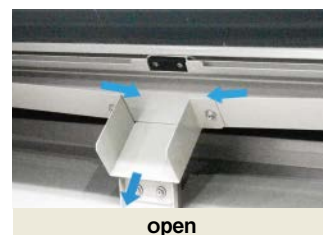
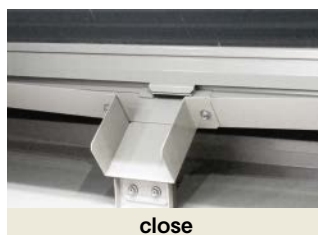

## ドレンパンの排水性向上



中央排水構造のドレンパンの採用により、洗浄水やドレン水の排水性を向上しています。また、排水口のサイズを従来の当社標準製品から拡大しています。



## 粉塵侵入を低減する吸込口構造



ユニット本体側にフィルターを設置する気密性に配慮した設計で、ユニット内部への粉塵の侵入を低減します。また、プレフィルターは水洗いが可能なPPハニカム素材を採用しています。



さらに、吸込側へ設置可能な中・高性能フィルター(別売部品)を新規にラインアップ設定しております。

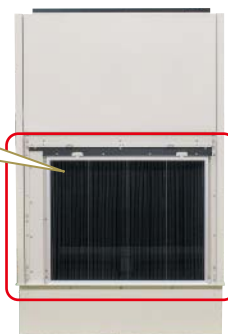

## ユーザー様洗浄手順



吸込みグリルを外します。



フィルターを外します。



熱交換器清掃カバーを開けます。



熱交換器を水で洗浄します。



サイドパネルの水滴を拭き取ります。



ドレンパンに付いている水滴を拭き取ります。

\* 作業時は、取扱説明書に従って洗浄作業を行ってください。

\* 清掃後は熱交換器清掃カバーを確実に閉めてください。

## 静風圧設定の簡易化



静風圧設定は別置リモコンで設定可能。

据付後の静風圧の調整が従来のプリー・ベルト方式と比較し簡易化されています。



\*静風圧条件によっては高静圧モーターへの交換が必要

## 作業性を向上させるファンケーシングの分割構造



ファンを丸洗いしていただけるよう、ファンケーシングに分割構造を採用しており、またダルマ穴を使用することでファンケーシング脱着の作業性にも配慮しております。

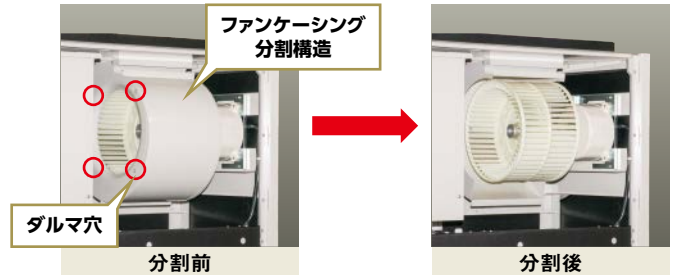

## メンテナンス業者様洗浄手順



\*作業時は、取扱説明書に従って洗浄作業を行ってください。

## サビや腐食の防止



ファンケーシングなどの板金部品には耐食コーティングを実施し、また樹脂製シロッコファンを採用することでサビの発生を予防します。

さらに、カチオン電着塗装仕様やSUSドレンパンなどの受注仕様もご用意しております。

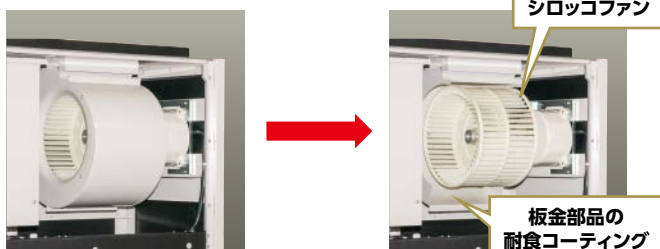

\*耐食コーティングを実施していますが、腐食や発錆に対して万全ではありません。設置する場所や、設置後のメンテナンスに十分ご注意ください。

## 冷媒量点検サポート機能



冷媒量の変化を簡易検査して検査情報を空調冷熱総合管理システムAE-200Jに表示できます。また、点検結果をCSV形式で出力することができます。冷媒量点検は、AE-200Jのスケジュール機能にて、実施することも可能です。

## 中温温度域対応



生産工程などにより様々な温度管理が必要に

幅広い温度域で温度管理が可能



中温域対応

## ■運転可能温度範囲

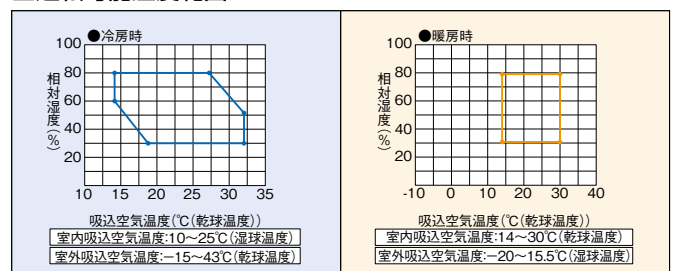

\*冷房運転時下記の場合は安定した運転のために室外ユニットに防雪フードの取付が必要です。  
・室外ユニット吸込温度が-5°C未満の場合  
・室外ユニット吸込温度が10°C以下で風や雪の影響を受ける環境の場合

## 仕様表

セット形名(馬力)			PFHV-P280DMWJ(10HP)			PFHV-P560DMWJ(20HP)		
室内ユニット形名			PFAV-P280DMWJ			PFAV-P560DMWJ		
室外ユニット形名			PUHV-P280DMJ2			PUHV-P560DMJ2		
電源			三相200V(50Hz/60Hz)			三相200V(50Hz/60Hz)		
能力(最大)	冷房	kW	25.0(28.0)			50.0(56.0)		
	暖房	kW	28.0(31.5)			56.0(63.0)		
消費電力	冷房	kW	7.64			17.6		
	暖房	kW	8.49			17.6		
APF2015			4.5			3.6		
SHF			0.77			0.76		
室内ユニット	外形寸法	高さ×幅×奥行 mm	1900×1200×635			1900×1720×635		
	質量	kg	239			337		
	風量	m <sup>3</sup> /min	70			165		
	機外静圧	Pa	30			30		
室外ユニット	電動機出力	kW	1.2			1.2×2		
	外形寸法	高さ×幅×奥行 mm	1650×920×740			1650×1750×740		
	質量	kg	180			317		
	圧縮機	形式	全密閉型			全密閉型		
延長配管	出力	kW	6.46			12.7		
	送風機電動機出力	kW	0.46			0.55×2		
	騒音PWL	dB	80.5			85.5		
	配管取出し方向		前、下			前、下		
	実長	m	165			165		
	相当長	m	190			190		
	(外上)/(外下)	m	50/40			50/40		
	液/ガス	mm	φ9.52/φ22.2			φ15.88/φ28.58		
運転可能外気温度範囲			乾球 -15℃~43℃/湿球 -20℃~15.5℃			乾球 -15℃~43℃/湿球 -20℃~15.5℃		
高圧ガス保安法区分			—			—		

注1. 冷房能力および運転特性はJISB8616:2015およびJRA4002:2016による条件(冷房時:室内側吸込空気乾球温度27℃湿球温度19℃、室外側吸込空気乾球温度35℃、暖房時:室内側吸込空気乾球温度20℃、室外側吸込空気乾球温度7℃湿球温度6℃)での値です。( )内は最大値を示します。  
 注2. 騒音値はJRA4065:2013「パッケージエアコンディショナの音響/パワーレベル試験方法」に基づいた値です。実際に据え付けた状態で測定すると、周囲の騒音や反響などを受け、表示値より大きくなるのが普通です。  
 注3. 組み込み別売部品の種類によっては電気特性、風量、機外静圧、騒音値等が変化する場合があります。詳細は設計工事マニュアルをご覧ください。  
 注4. 室外ユニットP280形の延長配管径については、配管長90m以上の場合には液管径をφ12.7としてください。  
 注5. 室内ユニット周囲空気が露点温度23℃以上で長時間運転されると、室内ユニットの結露水が垂れて水漏れに至るおそれがあります。  
 注6. 本製品を長く安心してお使いいただくためには定期的な保守・点検が必要です。各部品の点検・保全周期については日本冷凍空調工業会発行のガイドラインを参考にしてください。  
 注7. データモニタリング機能は、2Uモコンでご使用の場合「主」設定で「主」に設定したリモコンのみご使用できます。  
 注8. 洗浄・消毒に、酸・アルカリの薬剤は使用できません。洗浄方法の詳細は取扱説明書をご覧ください。  
 注9. 清掃後、ドレンパン部の水をきれいに拭き取り、よく乾かしてください。  
 注10. 冷房時、室外ユニット吸込温度が-15℃~-5℃でご使用の場合、安定した運転のために防雪フード(吹出ダクト・吸込ダクト)を取付けてください。また、ユニット周囲を防雪ネットや防雪柵で囲うなどの対策を行ってください。  
 \*納入仕様書などの電流値の冷房または暖房の値が20Aを超える空調機は、「高圧または特別高圧で受電する需要家の高調波抑制ガイドライン」対象機器です。回路種別番号、換算係数は機種により異なりますので、営業窓口までお問い合わせください。

●:標準仕様 ▲:別売部品で対応可 ■:受注対応可 -:対応不可

### 室内ユニット別売部品・受注対応表

室内ユニット	10HP	20HP
室内ユニットドレンパンSUS仕様	■	■
静風圧変更(高静圧モーター変更)	▲	▲
カチオン電着塗装(熱交換器) ※1	■	■
特殊銅管カチオン電着塗装(熱交換器) ※1	■	■
冷房機能限定仕様	●	●
除湿運転仕様	■	■
風路部品	▲	▲
吹出ダクト用相フランジ	▲	▲
ドレン	▲	▲
ドレン配管接続キット	▲	▲
予備フィルター	▲	▲
ハイメッシュフィルター	▲	▲
ロングライフフィルター ※2	▲	▲
中性能フィルター(捕集率65%) ※2※5	▲	▲
高性能フィルター(捕集率90%) ※2※6	▲	▲
エアフィルター	▲	▲
フィルターユニット ※2	▲	▲
オイルフィルター ※3	▲	▲
オイルフィルターユニット ※3	▲	▲
プレナム吹出口フィルター ※4	▲	▲
プレナム吹出口フィルター用フランジ ※4	▲	▲
リモコン	▲	▲
電気部品	▲	▲
サーミスタ取付位置変更部品	▲	▲
M制御遠方表示キット	▲	▲
霜取運転出力コネクタ	▲	▲

※1. 弊社指定 日本電化工機株式会社にて対応。または冷熱システム製作所内で受注対応いたします。  
 ※2. ロングライフフィルター・中性能フィルター・高性能フィルターはフィルターユニットとの併用が必須です。  
 ※3. オイルフィルターはオイルフィルターユニットとの併用が必須です。  
 ※4. プレナム吹出口フィルターはプレナムチャンバーとプレナム吹出口フィルター用フランジとの併用が必須です。  
 ※5. JIS B 9908:2011 粒子捕集率(粒径別)0.7μm:65%、0.4μm:60%(比色法65%相当)  
 ※6. JIS B 9908:2011 粒子捕集率(粒径別)0.7μm:90%、0.4μm:80%(比色法90%相当)

### 室外ユニット別売部品・受注対応表

室外ユニット	10HP	20HP
室外ユニット	■	■
防食仕様	■	■
重防食仕様	■	■
圧力計	▲	▲
集中ドレンパン	▲	▲
防雪フード	▲	▲
吹出側	▲※1	▲※1
吸込側(左右)	▲※1※2	▲※1※2
吸込側(後)	▲※1	▲※1
積算時間計	■	■
アクティブフィルター	▲	▲
高静圧キット	■	■
ベースヒーター	■	■
背面用網	▲	▲

※1. 三菱電機システムサービス(株)、株式会社ヤブタで取り扱っております。詳細はP84をご参照ください。  
 ※2. 集中設置時のユニット間は不要です。  
 耐塩害、耐重塩害仕様にも受注にて対応いたします。

### フィルター選定のポイント

- ・プレナム吹出口フィルター  
…ほこりやちりの飛散を防ぎたいお客様におすすめ!
- ・ハイメッシュフィルター  
…フィルターでしっかり粉塵をキャッチしたいお客様におすすめ!
- ・ロングライフフィルター  
…フィルターそうじの回数を減らしたいお客様におすすめ!
- ・中・高性能フィルター  
…機内への粉塵の侵入を防ぎたいお客様におすすめ!
- ・オイルフィルター  
…油煙環境に室内ユニットを設置したいお客様におすすめ!



ロングライフフィルター

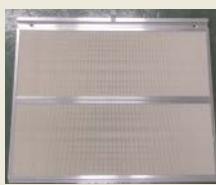

中性能フィルター

### フィルター選定目安表

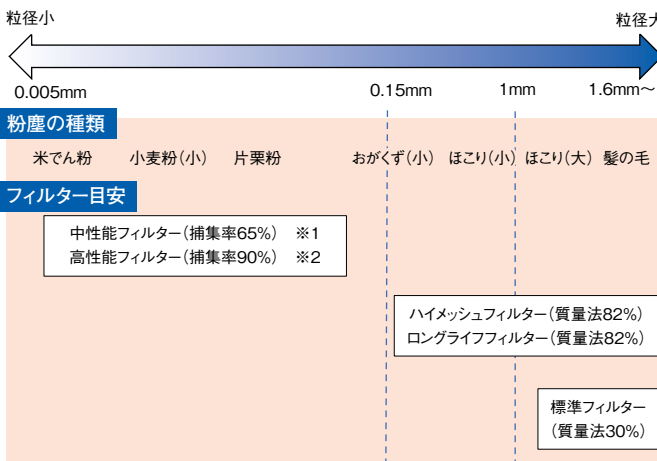

※1 JIS B 9908:2011 粒子捕集率(粒径別)0.7μm:65%、0.4μm:60%(比色法65%相当)  
 ※2 JIS B 9908:2011 粒子捕集率(粒径別)0.7μm:90%、0.4μm:80%(比色法90%相当)  
 ※3 使用環境・設置状況により、効果が異なりますのであくまで目安としてお使いください。

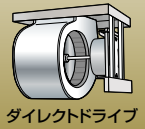

仕様表 P34	別売部品一覧表 P78(室内)・P83(室外)	受注品対応表 P88	現地配線サイズ情報 P96, 97	冷媒配管設計 P103
------------	----------------------------	---------------	----------------------	----------------

## 既設配管を再利用し、省工事・省コストで 空調リニューアルを実現!

# ファシレアDD

8 10 16 20 馬力

R410A	グリーン購入法 調達基準適合 (28.0kW以下対象)	冷暖 兼用	インバーター	DD
冷媒量点検 サポート 機能	2015年省エネ 基準値クリア (28.0kW以下対象)	年間 冷房	中温用	簡易 恒温恒湿 対応

※対応可能機種は、P224・280形になります。

アイコンの説明 施主様向け 施工会社様向け 設計会社様向け

セット形名: PFHV-RP450DMJ



設備用  
MAスマート  
リモコン(内蔵)  
PAR-35MA-SE

PFHV-RP450DMJ

PUHV-RP224DMJ×2  
(圧縮機は室外ユニットに内蔵)

### ダイレクトドライブ方式

#### メリット メンテナンス性の改善

ダイレクトドライブ方式を採用することでベルトメンテナンスを削減。

	従来機種*	ファシレアDDリプレースタイプ
送風機周りの 構造	プーリー・ベルト方式	ダイレクトドライブ方式
	※PFHV-RP-CM-E	

ファシレアDDリプレースタイプなら  
プーリー・ベルトのメンテナンスや交換が不要!

ランニングコスト削減に貢献!

#### メリット 現地での風量/静圧調整が容易

	従来機種*1	ファシレアDDリプレースタイプ
静圧調整	プーリー・ベルト (別売部品・受注品)交換 による調整*2	リモコン設定(標準品) による調整*2
	※1. PFHV-RP-CM-E ※2. 静風圧条件によっては高静圧モーターへの交換が必要	

施工時間短縮に貢献!

### 既設ダクト利用時の対応力向上 スマート静圧設定モード

#### 従来機種\*1

既設ダクト

既設のダクト静圧が分からない。設置後に風量が大き過ぎてしまったらどうしよう...

既設ダクトを流用する場合の悩み

据付前

- 既設ダクトの静圧が分からない
- 静風圧部品(プーリー・ベルト)の選定が手間

据付後

- 想定より風量が大き過ぎてしまった/小さ過ぎてしまった

#### ファシレアDDリプレースタイプ

既設ダクト

部品や設定値の選定いらずで自動設定ができるので助かるよ

ファシレアDDリプレースタイプなら

スマート静圧設定モードを使用すると、ユニットが自動で現地静圧を判断し定格風量付近で運転できるように静圧設定のセットが可能です。現地の静圧が分からない場合も部品や設定値を確認する手間が省けます。

※1. PFHV-RP-CM-E

\* スマート静圧設定モードでは、設置環境により実際に設定される風量は10%程度前後しますので、厳密な風量調整が必要な場合は、実際の風量を確認のうえ必要に応じてリモコンで静圧設定(機能設定No.101, 100)を行ってください。

\* 既設ダクト内及び吹出口などにおいて高性能フィルターの使用等、圧力損失が大きな場合は高静圧モーターへの変更が必要です。



既設R22, R407C機種の配管を再利用し、省工事・省コストで空調リニューアルを実現



独自のリプレース技術により、大がかりな配管敷設工事をせずに洗浄レスで既設配管を再利用。空調リニューアルの省工事化・省コスト化を実現します。

既設 R22 ⇒更新 R410A へのリプレース

既設 R407C ⇒更新 R410A へのリプレース\*1

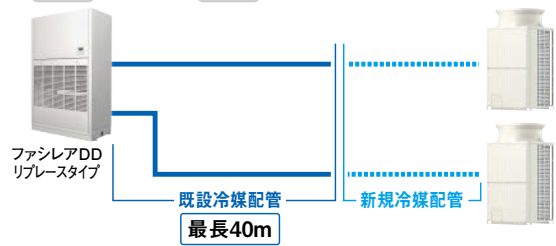
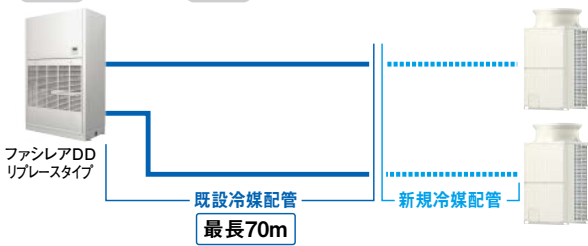

既設冷媒配管と新規冷媒配管を組合せることで最長配管実長150m\*2を実現。

\*1 PFHV-P450/560M-Aは配管系統が異なるため既設配管を再利用できません。  
\*2 機種及び液管の配管径により異なります。P103の最適配管長の表をご確認ください。

配管延長は  
こんなときに  
便利

屋根の耐荷重が気になる!

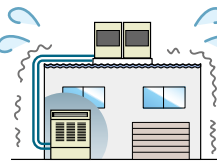

配管延長で地上に室外  
ユニットを設置!

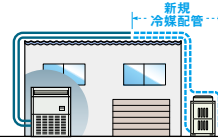

室外ユニットの騒音が心配!

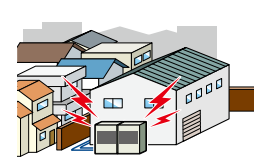

住宅地側を避けて配管を延長!



ポイント 1 リプレースフィルター

活性炭の吸着メカニズムにより、既設配管に残存する塩素化合物・スライム・残鉱油劣化物などを除去します。



ポイント 2 減圧回路

リプレースタイプは、減圧回路などの採用により、既設冷媒配管にかかる通常圧力を既設の従来機種とほぼ同じにしました。

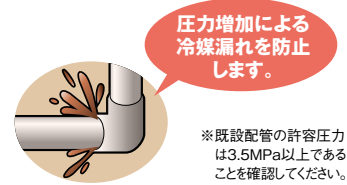

リプレース電源ボックス

リモートタイプの既設ユニットからのリプレース時に室内側から電源をとることが可能になります。

PAC-CG86DB 8 10 馬力 (シングル用)  
PAC-CG87DB 16 20 馬力 (ダブル用)

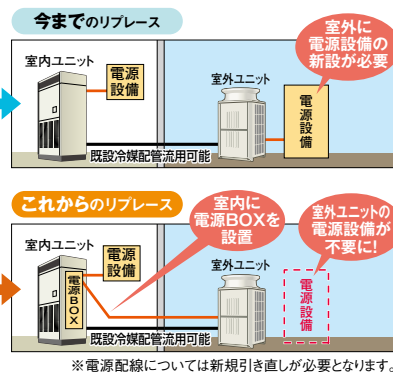
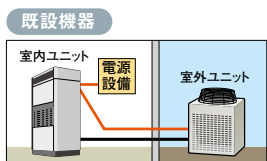

\*電源配線については新規引き直しが必要となります。

標準径から2ランクアップのガス配管流用可能



\*PFHV-RP-CM-E

省エネ化で環境に配慮

■冷暖平均COP比較 (50Hz)

■ R22冷媒使用の当社機種\* ■ ファシレADDリプレースタイプ (PFHV-RP-DMJ)

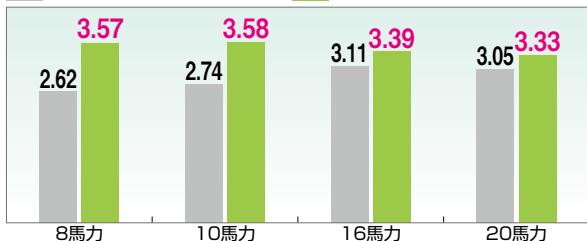

\*当社約20年前の同等機種 PAH-J-DG (H)

■ APFは2015年省エネ基準値をクリア

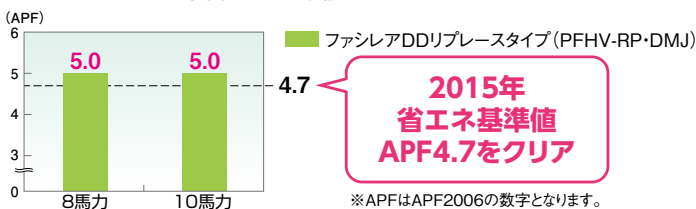

2015年  
省エネ基準値  
APF4.7をクリア

\*APFはAPF2006の数字となります。

幅広い温度域に標準タイプで対応可能!

冷房運転時の室内吸込温度10℃(湿球温度)に対応することで、中温用途でご利用の機種からの配管リプレースが可能です。

■ 運転可能温度範囲

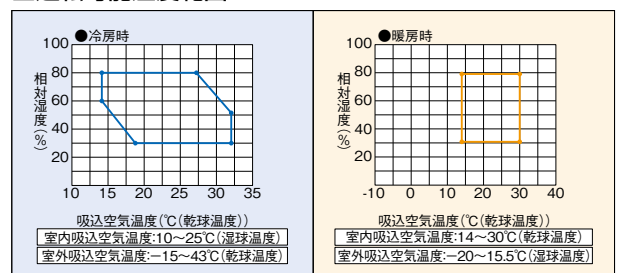

\*冷房運転時下記の場合は安定した運転のために室外ユニットに防雪フードの取付が必要です。  
・室外ユニット吸込温度が-5℃未満の場合  
・室外ユニット吸込温度が10℃以下で風や雪の影響を受ける環境の場合

## 冷媒量点検サポート機能



冷媒量の変化を簡易検査して検査情報を空調冷熱総合管理システムAE-200Jに表示できます。また、点検結果をCSV形式で出力することができます。冷媒量点検は、AE-200Jのスケジュール機能にて、実施することも可能です。

**据付時** 据付直後に点検サポート運転をスタートさせて冷媒の状態を記憶します。

**点検時** 簡易点検時に再度点検サポート運転を実施。据付時に記憶した冷媒量の指標に対して判定します。

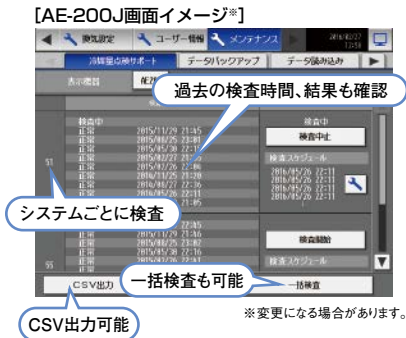
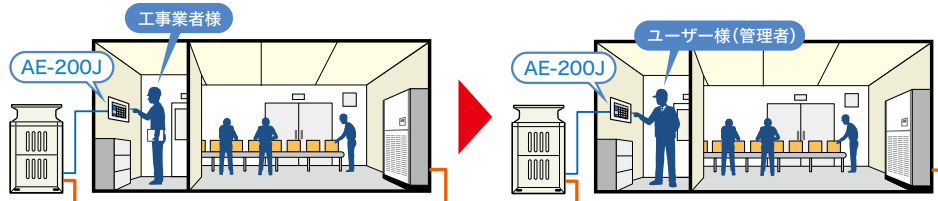

※変更になる場合があります。

## 省工事



- 新規配管の施工が不要
- 既設配管再利用のための資材コストがかりません。



冷媒配管を新規に引き直す作業がないから工事がスピーディに完了するんですよ。

工事が早く終わるだけでなく、資材コストも抑えることができるから大変助かるよ。



## 作業工程を短縮



既設の配管を再利用することにより作業工程の短縮を実現しました。

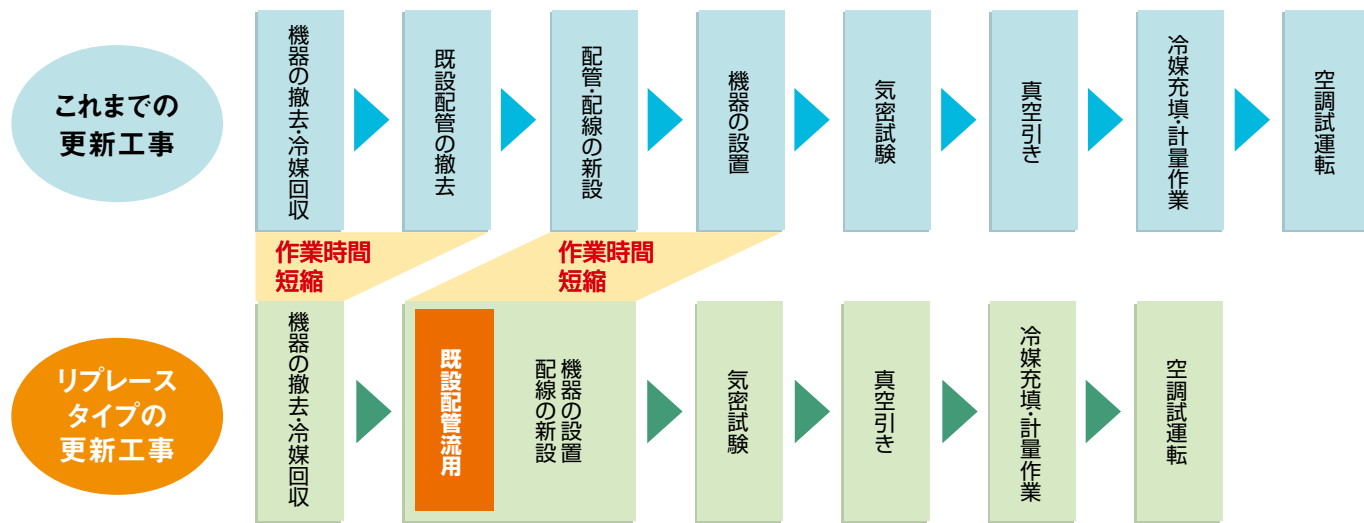

## 既設配管流用可能な24、30馬力もラインアップ

詳細はP43参照

セット形名：PFHV-RP・CM-E

- プーリー・ベルト方式  
※ダイレクトドライブ方式ではありません。
- 高い省エネ性を発揮
- 既設冷媒配管流用可能



設備用MAスムーズリモコン内蔵  
PAR-25MA-SE



PFAV-RP670CM-E

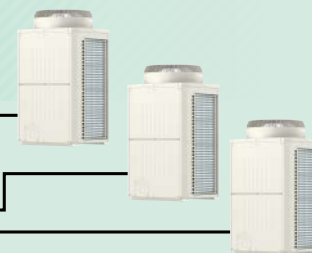

PUHV-RP224CM-E×3  
(圧縮機は室外ユニットに内蔵)



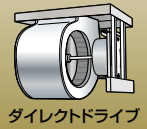

ダイレクトドライブ

仕様表 P38	別売部品一覧表 P78(室内)・P83(室外)	受注品対応表 P89	現地配線サイズ情報 P96, 97	冷媒配管設計 P104
------------	----------------------------	---------------	----------------------	----------------

−15℃まで暖房能力が低下しない高暖房能力をヒートポンプで実現。  
さらにデフロスト運転時の機能が拡充し寒冷地への新提案。

セット形名：PFHV-HP450DMJ



8 10 16 20 馬力

R410A	冷暖兼用	インバーター
DD	冷媒量点検サポート機能	寒冷地向け
		中温用



PFAV-XP450DMJ



PUHV-HP224DMJx2  
(圧縮機は室外ユニットに内蔵)



設備用  
MAスマート  
リモコン(内蔵)  
PAR-35MA-SE



アイコンの説明



施主様向け



施工会社様向け



設計会社様向け

寒冷地・積雪地における据付の際はこちらを参照ください↑

## ダイレクトドライブ方式



### メリット メンテナンス性の改善

ダイレクトドライブ方式を採用することでベルトメンテナンスを削減。

	従来機種*	ズバ暖ファシレアDD
送風機周りの構造	 プーリー・ベルト方式 ※PFHV-HP・CM-E	 ダイレクトドライブ方式

ズバ暖ファシレアDDなら  
プーリー・ベルトのメンテナンスや交換が不要!

ランニングコスト削減に貢献!

### メリット 現地での風量/静圧調整が容易

	従来機種*1	ズバ暖ファシレアDD
静圧調整	 プーリー・ベルト (別売部品・受注品)交換 による調整*2	 リモコン設定(標準品) による調整*2 柔軟性 アップ

※1. PFHV-HP・CM-E ※2. 静風圧条件によっては高静圧モーターへの交換が必要

施工時間短縮に貢献!

## 高暖房能力を発揮し寒冷地でも快適性をキープ

### 高暖房能力



業界唯一\*1のフラッシュインジェクション回路を搭載。  
外気温−15℃の環境下でも定格条件時の最大暖房能力を発揮します。\*2

※1. 2023年1月時点(当社調べ)。 ※2. 定格条件時(着霜を考慮しない場合)。

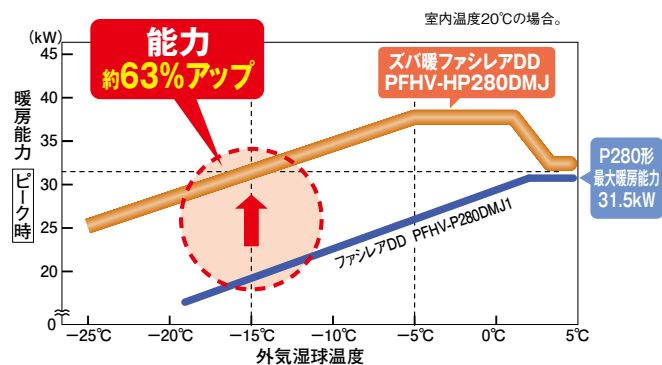

### スピード暖房



標準タイプ(PFHV-P-DMJ1)と比較して、暖房立上がり能力が約39%もアップ。

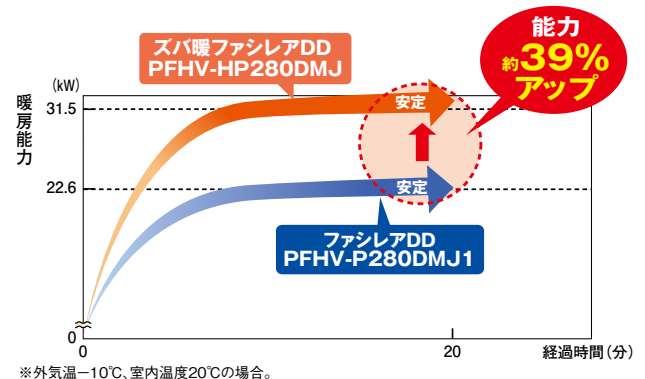

※外気温−10℃、室内温度20℃の場合。

# 霜取運転時の機能拡充

**Point 1** 空調を停止している夜間に自動で霜取運転を行い、翌日の暖房立ち上げ時の能力アップ!

## 霜なしスタート準備機能

暖房運転停止後すぐに霜取運転を開始することで、翌日の快適な暖房立ち上げを実現します。

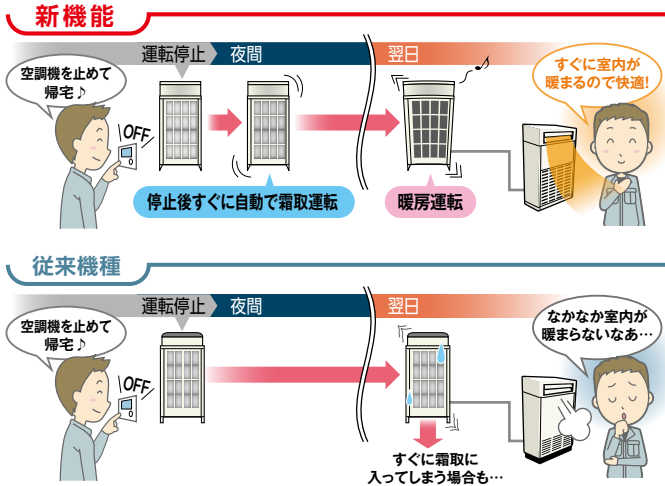

## デフロストスケジュール運転

AE-200Jとの連携により、強制霜取運転のスケジュール設定が可能になりました。運転しない夜間に霜取運転を済ませることが出来ます。

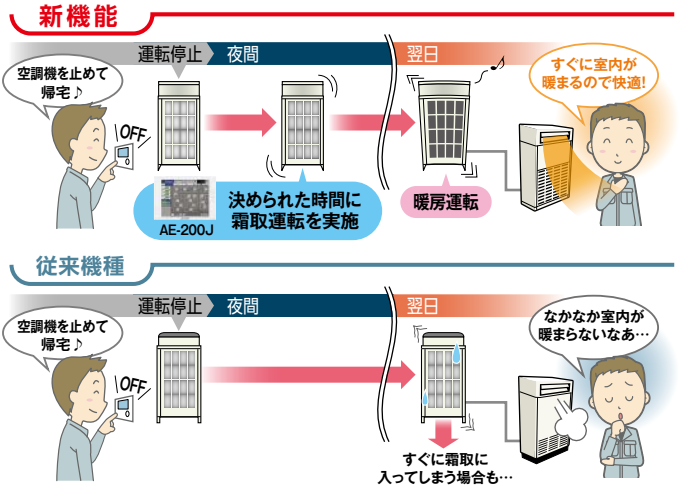

## 運転開始時の暖房の立ち上げを改善

### 強制霜取運転あり/なしでの空調機吹出温度の違い

強制霜取運転あり/なしで、暖房運転立ち上げ時、空調機の吹出温度は大きく変わることがあります。

■イメージ図

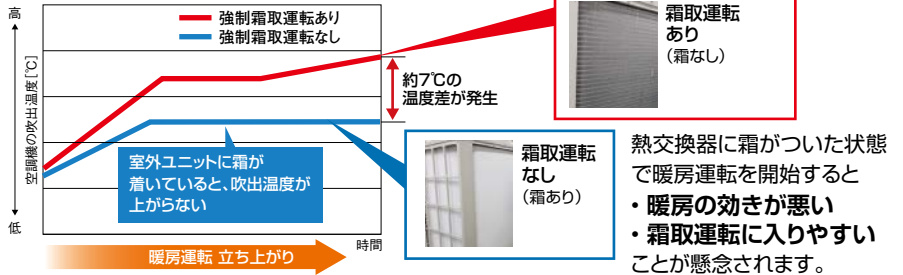

**Point 2** 同時霜取運転を回避するご提案!

## スマートデフロスト

連携した室内ユニット同士の霜取タイミングをずらすことで霜取運転中の室温低下を抑制し、不快感を軽減します。

※外気温、運転負荷によっては機能しない場合があります。  
 ※連携可能な系統は3系統までです。  
 ※設定方法については別途お問い合わせください。  
 ※8・10馬力が対象です。

■動作イメージ

従来(連携なし)の場合

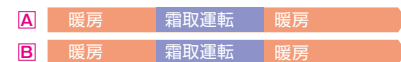

新制御(連携あり)の場合

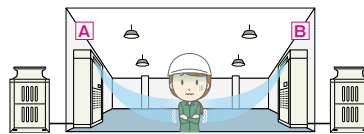

## 霜取ローテーション制御を採用

室外ユニット複数台のシステム(16~20馬力)においては、霜取運転が同時に入らない霜取ローテーション制御を搭載。吹出温度の低下を抑え、快適暖房運転を実現します。

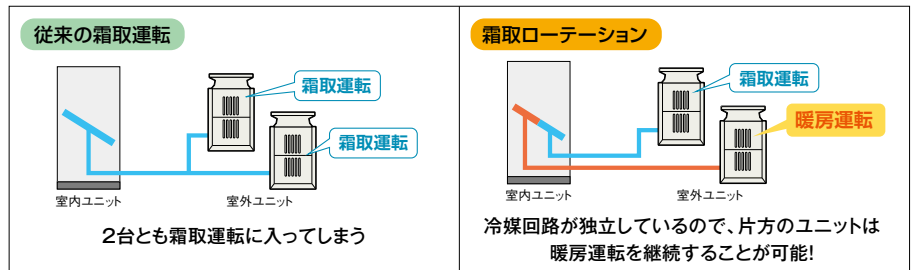

**Point 3** 霜取運転前に一時的に暖房能力アップ! 室温の低下を抑制!

## 暖房プレヒート

霜取運転開始前に暖房能力を上げる制御により、設定温度からの乖離を低減。

※室温、外気温、運転負荷によっては機能しない場合があります。  
 ※設定方法については別途お問い合わせください。

■室温推移イメージ

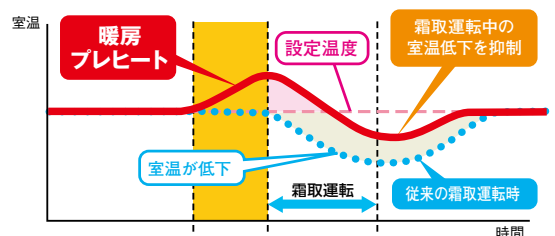

## 暖房立ち上げ時の風量変更可能



暖房運転立ち上げ時(暖房運転開始時、霜取運転復帰時、サーモOFF後のサーモON時)冷風感防止設定が可能です。

### ■ 循環風量確保設定 スバ暖ファシリアDD(工場出荷時設定) 従来機種

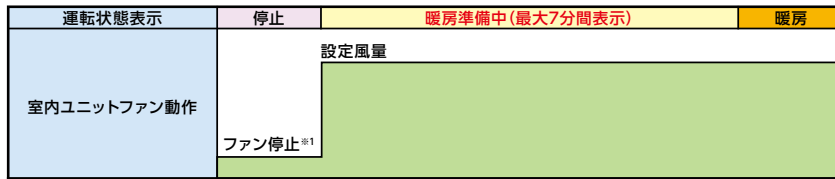

### ■ 冷風感防止設定 スバ暖ファシリアDD(設定変更可能)

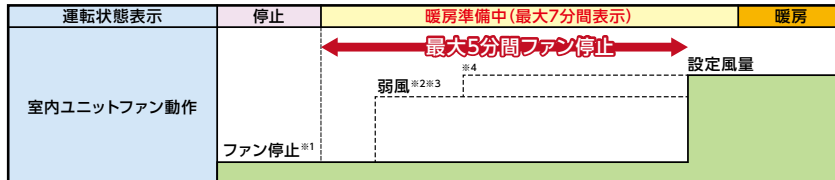

- ※1. 霜取運転中、サーモOFF時にファンを運転させることも可能です。
- ※2. 弱風時の風量は、設定風量の50~85%となり、静風圧設定により異なります。
- ※3. 冷媒が温まってきた場合、弱風となります。
- ※4. 冷媒が更に温まってきた場合、設定風量となります。

## 省エネ性の改善

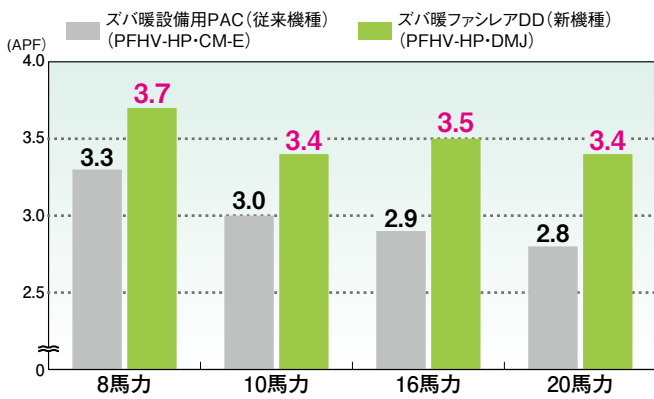

## 外気温度-25℃まで暖房運転が可能



ファシリアDD(PFHV-P・DMJ1)では-20℃までだった暖房運転可能範囲を-25℃まで拡大。より幅広い地域で、安定した暖房が可能になりました。

### ■ 運転可能温度範囲

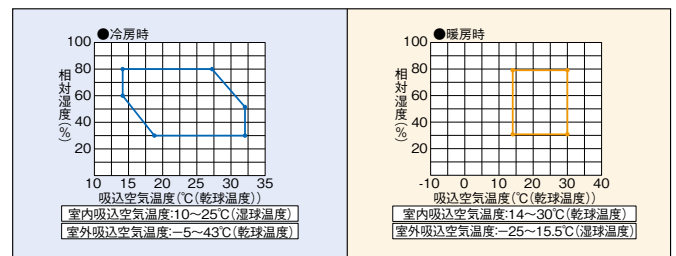

- ※冷房運転時下記の場合は安定した運転のために室外ユニットに防雪フード(P224形以上)の取付が必要です。
- ・室外ユニット吸込温度が-5℃未満の場合
- ・室外ユニット吸込温度が10℃以下で風や雪の影響を受ける環境の場合

## コンパクト化



ダイレクトドライブ採用によるシンプル構造化で、よりコンパクトな室内ユニットを実現。空調機の設置スペースを小さく抑えることで限られた建物空間を有効活用でき、生産設備機器の最適レイアウトにも貢献します。

### ■ 室内ユニットサイズ

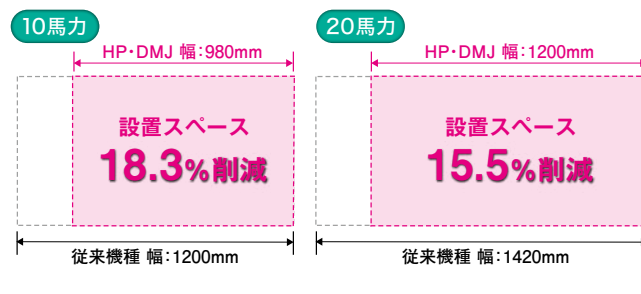

### ■ 室内ユニットサービススペース

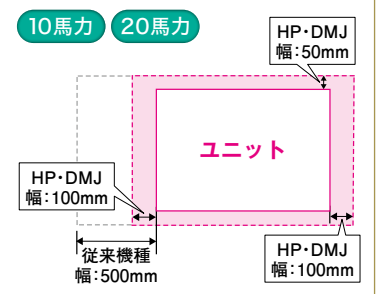

※配管・配線などの据付工事のスペースは別途確保してください。 ※従来機種:PFAV-P・WCM-E

## ズバ暖設備用 24、30馬力もラインアップ

詳細はP44参照

### セット形名：PFHV-HP・CM-E

- プーリー・ベルト方式  
※ダイレクトドライブ方式ではありません。
- 外気温-15℃の環境下でも定格条件時の最大暖房能力をキープ。
- 霜取ローテーション制御を採用し、快適性をキープ。

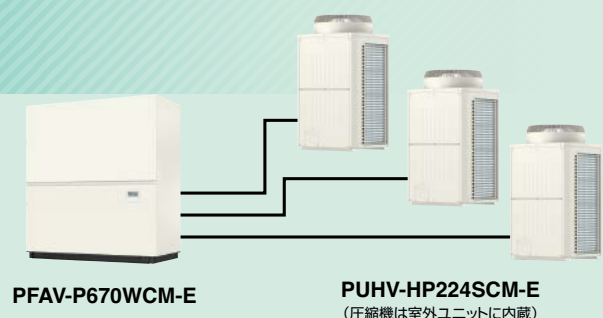

**仕様表**

		受注生産品		受注生産品	
セット形名(馬力)		PFHV-HP224DMJ(8馬力)		PFHV-HP280DMJ(10馬力)	
室内ユニット形名		PFAV-XP224DMJ		PFAV-XP280DMJ	
室外ユニット形名		PUHV-HP224DMJ		PUHV-HP280DMJ	
電源		三相200V(50/60Hz)		三相200V(50/60Hz)	
能力(最大)	冷房	kW	20.0(22.4)	kW	25.0(28.0)
	暖房	kW	22.4(25.0)	kW	28.0(31.5)
消費電力(50Hz/60Hz)	冷房	kW	6.74/6.74	kW	8.65/8.65
	暖房	kW	6.63/6.63	kW	8.45/8.45
APF2015		3.7		3.4	
SHF		0.78		0.79	
室内ユニット	外形寸法	高さ×幅×奥行	mm	1750×980×485	1750×980×485
	質量	kg	136	140	140
	風量	m <sup>3</sup> /min	65	90	90
	機外静圧(50Hz/60Hz)	Pa	30	30	30
	電動機出力	kW	1.2	1.2	1.2
室外ユニット	外形寸法	高さ×幅×奥行	mm	1650×920×740	1650×920×740
	質量	kg	196	205	205
	圧縮機	形式	全密閉形	全密閉形	全密閉形
	出力	kW	5.39	6.18	6.18
	送風機電動機出力	kW	0.35	0.46	0.46
	騒音PWL	dB	77	80.5	80.5
	配管取出し方向		前、下	前、下	前、下
延長配管	実長	m	150	150	150
	相当長	m	175	175	175
高低差内外	(外上)/外下	m	50/40	50/40	50/40
接続配管径	液/ガス	mm	φ12.7/φ19.05	φ12.7/φ22.2	φ12.7/φ22.2
運転可能外気温度範囲	冷房/暖房	℃	乾球 -5℃~43℃/湿球 -25℃~15.5℃	乾球 -5℃~43℃/湿球 -25℃~15.5℃	乾球 -5℃~43℃/湿球 -25℃~15.5℃
高圧ガス保安法区分		-		-	

		受注生産品		受注生産品	
セット形名(馬力)		PFHV-HP450DMJ(16馬力)		PFHV-HP560DMJ(20馬力)	
室内ユニット形名		PFAV-XP450DMJ		PFAV-XP560DMJ	
室外ユニット形名		PUHV-HP224DMJ×2台		PUHV-HP280DMJ×2台	
電源		三相200V(50/60Hz)		三相200V(50/60Hz)	
能力(最大)	冷房	kW	40.0(45.0)	kW	50.0(56.0)
	暖房	kW	45.0(50.0)	kW	56.0(63.0)
消費電力(50Hz/60Hz)	冷房	kW	14.66/14.66	kW	17.12/17.12
	暖房	kW	13.51/13.51	kW	17.07/17.07
APF2015		3.5		3.4	
SHF		0.77		0.78	
室内ユニット	外形寸法	高さ×幅×奥行	mm	1900×1200×635	1900×1200×635
	質量	kg	238	238	238
	風量	m <sup>3</sup> /min	140	165	165
	機外静圧(50Hz/60Hz)	Pa	30	30	30
	電動機出力	kW	1.2×2	1.2×2	1.2×2
室外ユニット	外形寸法	高さ×幅×奥行	mm	(1650×920×740)×2	(1650×920×740)×2
	質量	kg	196×2	205×2	205×2
	圧縮機	形式	全密閉形	全密閉形	全密閉形
	出力	kW	5.39+5.39	6.18+6.18	6.18+6.18
	送風機電動機出力	kW	0.35+0.35	0.46+0.46	0.46+0.46
	騒音PWL	dB	80	83.5	83.5
	配管取出し方向		前、下	前、下	前、下
延長配管	実長	m	150	150	150
	相当長	m	175	175	175
高低差内外	(外上)/外下	m	50/40	50/40	50/40
接続配管径	液/ガス	mm	(φ12.7/φ19.05)×2系統	(φ12.7/φ22.2)×2系統	(φ12.7/φ22.2)×2系統
運転可能外気温度範囲	冷房/暖房	℃	乾球 -5℃~43℃/湿球 -25℃~15.5℃	乾球 -5℃~43℃/湿球 -25℃~15.5℃	乾球 -5℃~43℃/湿球 -25℃~15.5℃
高圧ガス保安法区分		-		-	

注1. 冷暖房能力および運転特性はJISB8616:2015およびJRA4002:2016による条件(冷房時:室内側吸込空気乾球温度27℃/湿球温度19℃、室外側吸込空気乾球温度35℃、暖房時:室内側吸込空気乾球温度20℃、室外側吸込空気乾球温度7℃/湿球温度6℃)での値です。( )内は最大値を示します。  
 注2. 騒音値はJRA4065:2013「パッケージエアコンディショナの音響パフォーマンス試験方法」に基づいた値です。実際に据え付けた状態で測定すると、周囲の騒音や反響などを受け、表示値より大きくなるのが普通です。  
 注3. 室内ユニット下の場合の高低差は、室外ユニットの冷房吸込空気温度0℃以上の場合の値です。-5~0℃では15mの高低差になります。  
 注4. 組み込む別売部品の種類によっては電気特性、風量、機外静圧、騒音値等が変化する場合があります。詳細は設計工事マニュアル、冷熱ハンドブックをご覧ください。  
 注5. 室内ユニット周囲空気が、露点温度23℃以上で長時間運転されると、室内ユニットの結露水が垂れて水漏れに至るおそれがあります。  
 注6. 暖房運転において、外気温度が低い条件や、室内ユニットの吸込温度が低い条件では、暖房能力がカタログ記載の定格能力よりも低下します。これらの条件が想定される場合は、必要暖房能力が確保できるかどうか、技術資料などで検討いただき、機器・容量およびシステム選定にご注意をお願いします。  
 注7. 本製品を長く安心してお使いいただくためには定期的な保守点検が必要です。各部品の点検・保全周期については日本冷凍空調工業会発行のガイドラインを参考にしてください。  
 注8. 外気温度が氷点下での暖房運転を連続的に長期間行う場合には、ユニットベース部へのヒーター取付け等を適宜行い、ベース上の氷結を防止してください。  
 注9. データモニタリング機能は、2リモコンでご利用の場合「主一従」設定で「主」に設定したリモコンのみご利用できます。  
 \*納入仕様書などの電流値の冷房または暖房の値が20Aを超える空調機は、「高圧または特別高圧で受電する需要家の高調波抑制ガイドライン」対象機器です。回路種別番号、換算係数は機種により異なりますので、営業窓口までお問い合わせください。

**別売部品・受注対応表**

●: 標準仕様 ▲: 別売部品で対応可 ■: 受注対応可 -: 対応不可

**●室内ユニット別売部品・受注対応表 (PUHV-HP224~HP280DMJとの接続時)**

室内ユニット	XP224形~XP560形
防食仕様	■
PE(ソフテーブ)断熱材仕様	■
静風圧変更	▲
室内ユニットドレンパン・SUS仕様	■
カチオン電着塗装	■
除湿運転仕様	■
加湿器	▲
蒸気スプレー加湿器	▲
ペーパーパン加湿器	▲
水スプレー(ヘッダー1本)	▲
水スプレー(ヘッダー2本)	▲
後吸込ダクトフランジ	▲
プレナムチャンバー	▲
外気取入フランジ	▲
吹出ダクトフランジ	●
吹出ダクト用相フランジ	▲
フィードンフィルター	▲
予備フィルター	▲
高性能フィルター(捕集率90%) <sup>※3</sup>	▲
中性能フィルター(捕集率65%) <sup>※4</sup>	▲
中・高性能フィルターボックス	▲
HEPAフィルター	▲
HEPAフィルター用吹出ダクトフランジ	▲
HEPAフィルターボックス <sup>※1</sup>	▲
オイルフィルターユニット(使い捨て型)	▲
オイルフィルターユニット(再生型)	▲
オイルフィルター(ろ材交換用5枚入) <sup>※1</sup>	▲
サーミスタ取付位置変更部品	▲
設備用MAMスモースリモコン(2箇所/モコン用)	▲
M制御遠方表示キット(遠方発停・表示部品)	▲
遠方操作キット	▲
霜取運転出力コネクタ	▲
木台	▲
リモコンカバー	▲
後吸込みガード	▲
更新用架台	▲

**●室外ユニット別売部品・受注対応表(標準電圧仕様)**

室外ユニット	ズバ暖ファンアリアDD HP224~HP560用 (HP224形・HP280形)	
防食仕様	■	
重防食仕様	■	
圧力計	▲	
集中ドレンパン	▲	
防雪フード	吹出側	▲※2
	吸込側(左右)	▲※1※2
	吸込側(後)	▲※2
高静圧キット	▲	
ベースヒーター	■	
背面用網	▲	
積算時間計	■	
アクティブフィルター	▲	

※1. 集中設置時のユニット間は不要です。  
 ※2. 三菱電機システムサービス(株)、株式会社ヤブシタで取り扱っております。詳細はP84をご参照ください。

耐塩害、耐重塩害仕様にも受注にて対応いたします。

※1. 専用フィルターが必要となります。 ※2. 加湿器は暖房運転時のみ有効です。冷房時の加湿はできません。  
 ※3. JIS B 9908:2011 粒子捕集率(粒径別)0.7μm:90%、0.4μm:85%(比色法90%相当)  
 ※4. JIS B 9908:2011 粒子捕集率(粒径別)0.7μm:65%、0.4μm:60%(比色法65%相当)

# 床置形

PFHV-P-DME3  
PFHV-P-DM-E1

# 一般空調設備用 標準タイプ

仕様表 P40	別売部品一覧表 P79 (室内)・P83 (室外)	受注品対応表 P87	現地配線サイズ情報 P96, 97	冷媒配管設計 P102
------------	------------------------------	---------------	----------------------	----------------

## 優れた省エネ性を備えたスタンダード設備用パッケージエアコン

セット形名：PFHV-P224DME3



設備用  
MAスマート  
リモコン(内蔵)  
PAR-35MA-SE



PFHV-P224DME3



PFHV-P224DME3  
(圧縮機は室外ユニットに内蔵)

5 8 10 16 20 24 30 40 50 60 馬力

R410A

グリーン購入法  
調達基準適合  
(28.0kW以下対象)

冷暖  
兼用

インバーター

冷媒量点検  
サポート  
機能

2015年省エネ  
基準値クリア  
(28.0kW以下対象)

### 高い省エネ性を実現

#### ●グリーン購入法調達基準をクリアする高APFを実現 [50Hz]

馬力	2015年省エネ法 基準値クリア	2015年省エネ法 基準値クリア	2015年省エネ法 基準値クリア
	グリーン 購入法調達基準適合 5馬力 PFHV-P140DM-E1	グリーン 購入法調達基準適合 8馬力 PFHV-P224DME3	グリーン 購入法調達基準適合 10馬力 PFHV-P280DME3
定格冷房能力(kW)	12.5(14.0)	20.0(22.4)	25.0(28.0)
定格冷房消費電力(kW)	3.81	5.74	7.45
定格冷房エネルギー消費効率	3.28	3.48	3.35
中間冷房能力(kW)	6.8	10.8	13.3
中間冷房消費電力(kW)	1.51	2.68	3.15
中間冷房エネルギー消費効率	4.50	4.02	4.22
定格暖房能力(kW)	14.0(16.0)	22.4(25.0)	28.0(31.5)
定格暖房消費電力(kW)	4.22	6.36	7.92
定格暖房エネルギー消費効率	3.31	3.52	3.53
中間暖房能力(kW)	7.3	11.7	15.0
中間暖房消費電力(kW)	1.81	2.94	3.57
中間暖房エネルギー消費効率	4.03	3.97	4.20
APF2006(通年エネルギー消費効率)	5.0	4.7	4.9
区分名	ao	ap	ap

※1 冷暖房能力および運転特性はJSB8616:2015およびJRA4002:2016による条件(冷房時:室内側吸込空気乾球温度27℃湿球温度19℃、室外側吸込空気乾球温度35℃、暖房時:室内側吸込空気乾球温度20℃、室外側吸込空気乾球温度7℃湿球温度6℃)での値です。

※2 ( )内は最大値を示します。

#### ●APFは2015年省エネ基準値をクリア

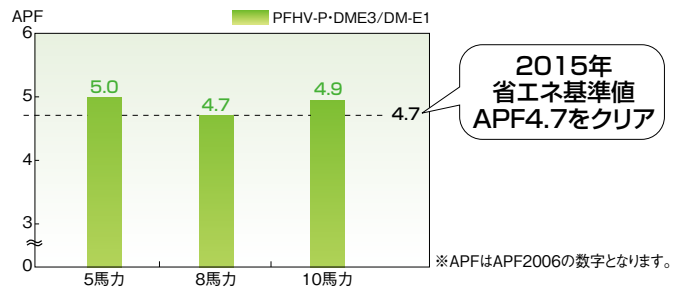

#### ●冷暖平均COP一覧

Hz	馬力				
	5馬力	8馬力	10馬力	16馬力	20馬力
50Hz	3.29	3.50	3.44	2.90	2.77
60Hz	3.29	3.50	3.44	2.78	2.65
Hz	馬力				
	24馬力	30馬力	40馬力	50馬力	60馬力
50Hz	3.64	3.50	3.54	3.51	3.60
60Hz	3.54	3.35	3.46	3.41	3.50

### 幅広い温度域に標準仕様で対応可能!(中温用途にも使用可能です)

室外ユニットのファン風量コントロールをすることにより、運転可能温度範囲が冷房時は外気温度-5℃まで、暖房時は外気温度-20℃まで対応可能です。\*

※暖房運転において、外気温度が低い条件や、室内ユニットの吸込温度が低い条件では、暖房能力がカタログ記載の定格能力よりも低下します。これらの条件が想定される場合は、必要暖房能力が確保できるかどうか、技術資料などをご検討いただき、機器・容量およびシステム選定にご注意をお願いします。

#### ■標準タイプ運転可能温度範囲

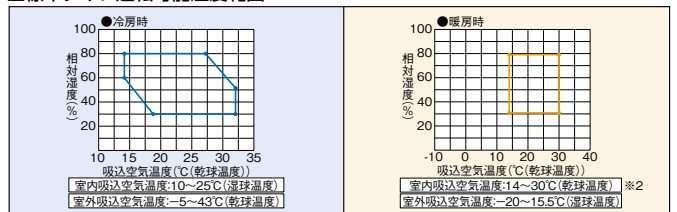

※1 冷房運転時下記の場合は安定した運転のために室外ユニットに防雪フード(P224形以上)またはエアガイド(P140形)の取付が必要です。

- ・ 室外ユニット吸込温度が-5℃未満の場合
- ・ 室外ユニット吸込温度が10℃以下で風や雪の影響を受ける環境の場合

※2 P140、P670～P1600形は15～28℃



■仕様表

セット形名(馬力)	PFHV-P140DM-E1(5馬力)	PFHV-P224DM-E3(8馬力)	PFHV-P280DM-E3(10馬力)	PFHV-P450DM-E3(16馬力)	PFHV-P560DM-E3(20馬力)
室内ユニット形名	PFHV-P140DM-E1	PFHV-P224DM-E3	PFHV-P280DM-E3	PFHV-P450DM-E3	PFHV-P560DM-E3
室外ユニット形名	PUHV-P140DMJ1-C	PUHV-P224DM-E3	PUHV-P280DM-E3	PUHV-P450DM-E3	PUHV-P560DM-E3
電源	三相200V(50/60Hz)	三相200V(50/60Hz)	三相200V(50/60Hz)	三相200V(50/60Hz)	三相200V(50/60Hz)
能力(最大)	冷房 kW 12.5(14.0) 暖房 kW 14.0(16.0)	冷房 kW 20.0(22.4) 暖房 kW 22.4(25.0)	冷房 kW 25.0(28.0) 暖房 kW 28.0(31.5)	冷房 kW 40.0(45.0) 暖房 kW 45.0(50.0)	冷房 kW 50.0(56.0) 暖房 kW 56.0(63.0)
消費電力	冷房 kW 3.81/3.80 暖房 kW 4.24/4.23	冷房 kW 5.74/5.74 暖房 kW 6.36/6.36	冷房 kW 7.45/7.45 暖房 kW 7.92/7.92	冷房 kW 14.7/15.3 暖房 kW 14.6/15.2	冷房 kW 19.1/20.0 暖房 kW 19.1/20.0
APF2015	4.3	4.1	4.4	2.9	3.1
SHF	0.79	0.78	0.86	0.76	0.76
室内ユニット	外形寸法(騒音) mm 1748×760×485 質量 kg 113 風量 m³/min 45 機外静圧(50Hz/60Hz) Pa 30/30 電動機出力 kW 0.75	外形寸法(騒音) mm 1748×980×485 質量 kg 125 風量 m³/min 65 機外静圧(50Hz/60Hz) Pa 30/80 電動機出力 kW 1.5	外形寸法(騒音) mm 1748×1200×485 質量 kg 221 風量 m³/min 90 機外静圧(50Hz/60Hz) Pa 30/30 電動機出力 kW 1.5	外形寸法(騒音) mm 1899×1200×635 質量 kg 241 風量 m³/min 140 機外静圧(50Hz/60Hz) Pa 30/130 電動機出力 kW 2.2	外形寸法(騒音) mm 1899×1420×635 質量 kg 257 風量 m³/min 165 機外静圧(50Hz/60Hz) Pa 30/130 電動機出力 kW 3.7
室外ユニット	外形寸法(騒音) mm 1338×1050×330(+25) 質量 kg 122 圧縮機形式 全密閉形 出力 kW 3.20 送風機電動機出力 kW 0.060×2 騒音PWL dB 冷房71/暖房73 配管取出し方向 前、右、後、下	外形寸法(騒音) mm 1650×920×740 質量 kg 169 圧縮機形式 全密閉形 出力 kW 4.51 送風機電動機出力 kW 0.35 騒音PWL dB 76.5 配管取出し方向 前、下	外形寸法(騒音) mm 1650×920×740 質量 kg 180 圧縮機形式 全密閉形 出力 kW 5.58 送風機電動機出力 kW 0.46 騒音PWL dB 80.5 配管取出し方向 前、下	外形寸法(騒音) mm 1650×1220×740 質量 kg 241 圧縮機形式 全密閉形 出力 kW 10.9 送風機電動機出力 kW 0.46 騒音PWL dB 83 配管取出し方向 前、下	外形寸法(騒音) mm 1650×1750×740 質量 kg 289 圧縮機形式 全密閉形 出力 kW 13.6 送風機電動機出力 kW 0.46×2 騒音PWL dB 85.5 配管取出し方向 前、下
延長配管	実長 m 100 相当長 m 120	実長 m 165 相当長 m 190	実長 m 165 相当長 m 190	実長 m 165 相当長 m 190	実長 m 165 相当長 m 190
高低差内外	50/40	50/40	50/40	50/40	50/40
接続配管径	液/ガス mm φ9.52/φ15.88	液/ガス mm φ9.52/φ19.05	液/ガス mm φ9.52/φ22.2	液/ガス mm φ12.7/φ28.58	液/ガス mm φ15.88/φ28.58
配管接続規格	冷房/暖房 °C 乾球 -5°C~43°C/湿球 -20°C~15.5°C	冷房/暖房 °C 乾球 -5°C~43°C/湿球 -20°C~15.5°C	冷房/暖房 °C 乾球 -5°C~43°C/湿球 -20°C~15.5°C	冷房/暖房 °C 乾球 -5°C~43°C/湿球 -20°C~15.5°C	冷房/暖房 °C 乾球 -5°C~43°C/湿球 -20°C~15.5°C
高圧ガス保安法区分	-	-	-	-	-

		受注生産品		受注生産品		受注生産品	
セット形名(馬力)	PFHV-P670DM-E1(24馬力)	PFHV-P800DM-E1(30馬力)	PFHV-P1120DM-E1(40馬力)	PFHV-P1400DM-E1(50馬力)	PFHV-P1600DM-E1(60馬力)		
室内ユニット形名	PFHV-P670DM-E1	PFHV-P800DM-E1	PFHV-P1120DM-E1	PFHV-P1400DM-E1	PFHV-P1600DM-E1		
室外ユニット形名	PUHV-P400SDM-E+PUHV-P280SDM-E	PUHV-P450SDM-E+PUHV-P400SDM-E	PUHV-P335SDM-E×2+PUHV-P450SDM-E	PUHV-P500SDM-E×2+PUHV-P400SDM-E	PUHV-P450SDM-E×2+PUHV-P400SDM-E×2		
電源	三相200V(50/60Hz)	三相200V(50/60Hz)	三相200V(50/60Hz)	三相200V(50/60Hz)	三相200V(50/60Hz)		
能力(最大)	冷房 kW 60.0(67.0) 暖房 kW 63.0(71.0)	冷房 kW 71.0(80.0) 暖房 kW 80.0(90.0)	冷房 kW 100.0(112.0) 暖房 kW 112.0(126.0)	冷房 kW 125.0(140.0) 暖房 kW 140.0(160.0)	冷房 kW 140.0(160.0) 暖房 kW 160.0(180.0)		
消費電力	冷房 kW 18.54/19.01 暖房 kW 15.55/16.02	冷房 kW 22.90/23.82 暖房 kW 20.48/21.40	冷房 kW 32.61/33.30 暖房 kW 27.78/28.47	冷房 kW 42.19/43.27 暖房 kW 34.35/35.43	冷房 kW 44.70/45.79 暖房 kW 39.31/40.40		
APF2015	3.3	3.1	3.1	3.0	3.0		
SHF	0.81	0.85	0.70	0.70	0.71		
室内ユニット	外形寸法(騒音) mm 1830×1750×1064 質量 kg 417 風量 m³/min 210 機外静圧(50Hz/60Hz) Pa 100/250 電動機出力 kW 3.7	外形寸法(騒音) mm 1830×1750×1064 質量 kg 437 風量 m³/min 260 機外静圧(50Hz/60Hz) Pa 100/310 電動機出力 kW 5.5	外形寸法(騒音) mm 1852×1825×1333 質量 kg 608 風量 m³/min 360 機外静圧(50Hz/60Hz) Pa 200/380 電動機出力 kW 7.5	外形寸法(騒音) mm 1852×1825×1333 質量 kg 668 風量 m³/min 450 機外静圧(50Hz/60Hz) Pa 82/294 電動機出力 kW 11	外形寸法(騒音) mm 1852×2045×1333 質量 kg 720 風量 m³/min 520 機外静圧(50Hz/60Hz) Pa 35/294 電動機出力 kW 11		
室外ユニット	外形寸法(騒音) mm (1650×920×740)×2 質量 kg 182+193 圧縮機形式 全密閉形 出力 kW 7.4+5.3 送風機電動機出力 kW 0.46×2 騒音PWL dB 82 配管取出し方向 前、下	外形寸法(騒音) mm (1650×1750×740)+(1650×920×740) 質量 kg 193+268 圧縮機形式 全密閉形 出力 kW 8.4+7.4 送風機電動機出力 kW 0.46+0.46×2 騒音PWL dB 83.5 配管取出し方向 前、下	外形寸法(騒音) mm (1650×920×740)×2+(1650×1750×740) 質量 kg 193×2+268 圧縮機形式 全密閉形 出力 kW 6.3×2+8.4 送風機電動機出力 kW 0.46×2+0.46×2 騒音PWL dB 84.5 配管取出し方向 前、下	外形寸法(騒音) mm (1650×1750×740)×2+(1650×920×740) 質量 kg 193+268×2 圧縮機形式 全密閉形 出力 kW 9.5×2+7.4 送風機電動機出力 kW 0.46+0.46×2×2 騒音PWL dB 86 配管取出し方向 前、下	外形寸法(騒音) mm (1650×1750×740)×2+(1650×920×740)×2 質量 kg 193×2+268×2 圧縮機形式 全密閉形 出力 kW 8.4×2+7.4×2 送風機電動機出力 kW (0.46+0.46×2)×2 騒音PWL dB 86.5 配管取出し方向 前、下		
延長配管	実長 m 150 相当長 m 175	実長 m 150 相当長 m 175	実長 m 150 相当長 m 175	実長 m 150 相当長 m 175	実長 m 150 相当長 m 175		
高低差内外	50/40	50/40	50/40	50/40	50/40		
接続配管径	液/ガス mm φ15.88/φ28.58	液/ガス mm φ19.05/φ31.75	液/ガス mm φ19.05/φ38.1	液/ガス mm φ19.05/φ38.1	液/ガス mm (φ19.05/φ31.75)×2		
配管接続規格	冷房/暖房 °C 乾球 -5°C~43°C/湿球 -20°C~15.5°C	冷房/暖房 °C 乾球 -5°C~43°C/湿球 -20°C~15.5°C	冷房/暖房 °C 乾球 -5°C~43°C/湿球 -20°C~15.5°C	冷房/暖房 °C 乾球 -5°C~43°C/湿球 -20°C~15.5°C	冷房/暖房 °C 乾球 -5°C~43°C/湿球 -20°C~15.5°C		
高圧ガス保安法区分	-	-	-	-	-		

注1. 冷房能力および運転特性はJISB8616:2015およびJRA4002:2016による条件(冷房時:室内側吸入空気乾球温度27°C湿球温度19°C、室外側吸入空気乾球温度35°C、暖房時:室内側吸入空気乾球温度20°C、室外側吸入空気乾球温度7°C湿球温度6°C)での値です。( )内は最大値を示します。  
 注2. 騒音値はJRA4065:2013「パッケージエアコンディショナの音響パフォーマンス試験方法」に基づいた値です。実際に据え付けた状態で測定すると、周囲の騒音や反響などを受け、表示値より大きくなるのが普通です。  
 注3. 室内ユニットの場合の高低差は、室外ユニットの冷房吸入空気温度0°C以上の場合の値です。-5~0°Cでは15m以下の高低差となります。(P670形以上)  
 注4. 組み込む別売部品の種類によっては電気特性、風量、機外静圧、騒音値等が変化することがあります。詳細は設計工事マニュアル、冷熱ハンドブックをご覧ください。  
 注5. 室内ユニットP280形の延長配管径については、配管長90m以上の場合には液管径をφ12.7とし、配管径をφ12.7としてください。  
 注6. 室内ユニット周囲空気が露点温度23°C以上で長時間運転されると、室内ユニットの給排水が垂れて水漏れに至るおそれがあります。  
 注7. 本製品を長く安心してご利用いただくためには定期的な保守・点検が必要です。各部品の点検・保全周期については日本冷凍空調工業会発行のガイドラインを参考にしてください。  
 注8. 蒸気・温水ヒーター及び加湿器は、冷房時ご使用できません。注9. データモニタリング機能は、2リモコンでご使用の場合「主-1」設定で「主」に設定したリモコンのみご使用できます。  
 注10. P670形~P1600形について室外ユニット騒音値は全室外ユニットを稼働させた状態での値です。注11. P140形について50Hz地区の場合、モーターブリーチ(可変ブリーチ)をφ93.9(出荷時はφ77.9)に調整した値を示します。  
 注12. P224形について50Hz地区の場合、モーターブリーチ(可変ブリーチ)をφ132.6(出荷時はφ116.7)に調整した値を示します。  
 注13. P224形~P280形について、50Hz地区の場合、モーターブリーチ(可変ブリーチ)をφ140(出荷時はφ116.7)に調整した値を示します。  
 注14. P140形については冷房運転で16時間連続運転した場合、サーモOFFします。  
 注15. 外気を取り入れて使用するときは、必要に応じてリモコンサーモまたは別売部品の温度センサー(PAC-SE40TS-W)へ変更してください。  
 \*納入仕様書などの電流欄の冷房または暖房の値が20Aを超える空調機は、「高圧または特別高圧で受電する需要家の高圧抑制ガイドライン」対象機器です。回路種別番号、換算係数は機種により異なりますので、営業窓口までお問い合わせください。

■別売部品・受注対応表

●:標準仕様 ▲:別売部品で対応可 ■:受注対応可 -:対応不可

●室内ユニット別売部品・受注対応表

室内ユニット	P140形	P224形~P560形	P670形 ・P800形	P1120 ・P1400~P1600形
防食仕様	■	■	■	■
PE(ソフテナー)断熱材仕様	■	■	■	■
静風圧変更	▲	▲	▲	▲
室内ユニット・ドレンパンSUS仕様	■	■	■	■
パネル・電着塗装	■	■	■	■
特殊鋼管防食仕様	■	■	■	■
冷房機能限定仕様	■	■	■	■
除湿運転仕様	■	■	■	■
加湿器	▲	▲	▲	▲
蒸気・温水ヒーター	▲	▲	▲	▲
電気ヒーター(補助)	▲	▲	▲	▲
蒸気スプレー加湿器	▲	▲	▲	▲
ペーパー加湿器	▲	▲	▲	▲
水スプレー(ヘッダー1本)	▲	▲	▲	▲
水スプレー(ヘッダー2本)	▲	▲	▲	▲
風路部品	▲	▲	▲	▲
吸込ダクトフランジ	▲	▲	▲	▲
プレナムチャンバー	▲	▲	▲	▲
外気取入フランジ	▲	▲	▲	▲
吹出ダクトフランジ	▲	▲	▲	▲
吹出ダクト用相フランジ	▲	▲	▲	▲
エアフィルター	▲	▲	▲	▲
専用フィルター	▲	▲	▲	▲
PP(パルプ)フィルター	▲	▲	▲	▲
高性能フィルター(捕集率90%) <sup>※5</sup>	▲	▲	▲	▲
中性能フィルター(捕集率65%) <sup>※6</sup>	▲	▲	▲	▲
中・高性能フィルターボックス	▲	▲	▲	▲
HEPAフィルター	▲	▲	▲	▲
HEPAフィルター取出しダクトフランジ	▲	▲	▲	▲
HEPAフィルターボックス <sup>※1</sup>	▲	▲	▲	▲
オイルフィルターユニット(使い捨て型)	▲	▲	▲	▲
オイルフィルターユニット(再生型)	▲	▲	▲	▲
オイルフィルター(3材質交換用5枚入) <sup>※1</sup>	▲	▲	▲	▲
エリミネータボックス	▲	▲	▲	▲
エリミネータ(SUS)	▲	▲	▲	▲
サーミスタ取付位置変更部品	▲	▲	▲	▲
設置用MAMマートモニタ(2箇所リモコン用)	▲	▲	▲	▲
電気部品	▲	▲	▲	▲
連相コンデンサ(FAN)	▲	▲	▲	▲
MH制御方式表示キット(遠方発着表示部品)	▲	▲	▲	▲
遠方発着キット	▲	▲	▲	▲
電致運動出力コネクタ	▲	▲	▲	▲
リモコンカバー	▲	▲	▲	▲
木台	▲	▲	▲	▲

●室外ユニット別売部品・受注対応表(標準電圧仕様)

室外ユニット	P140形	P224形	P280形	P335形 ・P400形	P450形 ・P500形	P560形
防食仕様	■	■	■	■	■	■
重防食仕様	■	■	■	■	■	■
圧力計	■	■	■	■	■	■
集中ドレンパン	▲	▲	▲	▲	▲	▲
吹出側	▲	▲	▲	▲	▲	▲
防霜フード	▲	▲	▲	▲	▲	▲
吸込側(左右)	▲	▲	▲	▲	▲	▲
吸込側(後)	▲	▲	▲	▲	▲	▲
室外ユニット高静圧仕様(60Pa)	■	■	■	■	■	■
積算時間計	■	■	■	■	■	■
アクティブフィルター	▲	▲	▲	▲	▲	▲
ベースヒーター	▲	▲	▲	▲	▲	▲
エアガイド	▲	▲	▲	▲	▲	▲
吹出ガイド	▲	▲	▲	▲	▲	▲
ドレンソケット	▲	▲	▲	▲	▲	▲
安全ネット	▲	▲	▲	▲	▲	▲
背面用網	▲	▲	▲	▲	▲	▲

※1. 三菱電機システムサービス(株)、株式会社ヤブタで取り扱っております。詳細はP84をご参照ください。  
 ※2. 集中設置時のユニット間は不要です。  
 ※3. DME3形のみ対応

※1. 専用フィルターが必要となります。 ※2. 弊社指定 日本電機工業株式会社にて対応。または冷熱システム製作所内で受注対応いたします。 ※3. 冷却器側下段のみとなります。 ※4. 加湿器・加熱器は暖房運転時のみ有効です。冷房時の加湿・再加熱はできません。 ※5. JIS B 9908:2011 粒子捕集率(粒径別) 0.7μm:90%、0.4μm:85%(比色法90%相当) ※6. JIS B 9908:2011 粒子捕集率(粒径別) 0.7μm:65%、0.4μm:60%(比色法65%相当) ※7. 現地組立式です。

一般空調設備用 標準タイプ

# 床置形

PFHV-P-DME3-F  
PFHV-P-DM-E1-F

# 一般空調設備用 オールフレッシュタイプ

仕様表 P41	別売部品一覧表 P80(室内)・P83(室外)	受注品対応表 P88	現地配線サイズ情報 P96, 97	冷媒配管設計 P102
------------	----------------------------	---------------	----------------------	----------------

インバーターを採用し新鮮な外気だけを取り入れて冷暖房。  
負荷の大きな工場や空気の汚れを嫌う研究所などに最適です。

セット形名：PFHV-P265DME3-F (8馬力) 設備用 MAスマートリモコン(内蔵) PAR-35MA-SE

5 8 10 16 20 30 40 50 馬力



PFHV-P265DME3-F PUVH-P224DME3 (圧縮機は室外ユニットに内蔵)

外気温度0℃まで暖房運転が可能。暖房運転が要求される場所にも標準仕様で対応可能。

### ●運転可能温度範囲

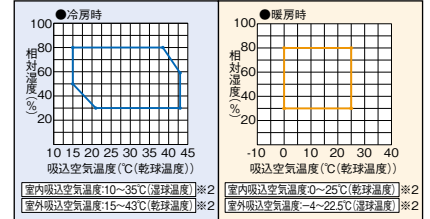

- ※1 暖房時、室内ユニット吸込空気乾球温度が0℃以上となるように1次処理する場合は室外吸込湿球温度-20～15.5℃での運転が可能です。
- ※2 P167・P1000～P1600形は (冷房時：室内吸込空気温度：10～35℃(湿球温度)、室外吸込空気温度：20～43℃(乾球温度) 暖房時：室内吸込空気温度：0～20℃(乾球温度)、室外吸込空気温度：-4～15.5℃(湿球温度)) となります。

### ■仕様表

セット形名(馬力)	PFHV-P167DM-E1-F(5馬力)	PFHV-P265DME3-F(8馬力)	PFHV-P335DME3-F(10馬力)	PFHV-P530DME3-F(16馬力)
室内ユニット形名	PFVA-P167DM-E-F	PFVA-P265DME3-F	PFVA-P335DME3-F	PFVA-P530DME3-F
室外ユニット形名	PUHV-P140DMJ1-C	PUHV-P224DME3	PUHV-P280DME3	PUHV-P450DME3
電源	三相200V(50/60Hz)	三相200V(50/60Hz)	三相200V(50/60Hz)	三相200V(50/60Hz)
能力(最大)	冷房 kW 14.0(16.7) 暖房 kW 12.5(14.0)	冷房 kW 22.4(26.5) 暖房 kW 20.0(22.4)	冷房 kW 28.0(33.5) 暖房 kW 26.5(28.0)	冷房 kW 45.0(53.0) 暖房 kW 40.0(45.0)
消費電力(50Hz/60Hz)	冷房 kW 3.46/3.43 暖房 kW 3.72/3.69	冷房 kW 5.29/5.29 暖房 kW 5.12/5.12	冷房 kW 6.00/6.00 暖房 kW 7.86/7.86	冷房 kW 12.4/12.7 暖房 kW 13.4/13.7
エネルギー消費効率(COP)	冷房 4.04/4.08 暖房 3.36/3.38	冷房 4.23/4.23 暖房 3.90/3.90	冷房 4.66/4.66 暖房 3.37/3.37	冷房 3.62/3.54 暖房 2.98/2.91
SHF	冷房平均 3.70/3.73 SHF 0.39	冷房平均 4.06/4.06 SHF 0.40	冷房平均 4.01/4.01 SHF 0.40	冷房平均 3.30/3.22 SHF 0.40
室内ユニット	外形寸法 高さ×幅×奥行 mm 1748×760×485 質量 kg 115 風量 m³/min 20 機外静圧 Pa 70 電動機出力 kW 0.75	外形寸法 高さ×幅×奥行 mm 1748×980×485 質量 kg 128 風量 m³/min 35 機外静圧 Pa 50/90 電動機出力 kW 1.5	外形寸法 高さ×幅×奥行 mm 1748×1200×485 質量 kg 152 風量 m³/min 45 機外静圧 Pa 80/80 電動機出力 kW 1.5	外形寸法 高さ×幅×奥行 mm 1899×1200×635 質量 kg 215 風量 m³/min 70 機外静圧 Pa 110/195 電動機出力 kW 1.5
室外ユニット	外形寸法 高さ×幅×奥行 mm 1338×1050×330(+25) 質量 kg 122 圧縮機形式 全密閉形 出力 kW 3.2 送風機電動機出力 kW 0.060×2 騒音PWL dB 冷房71/暖房73 配管取出し方向 前、右、後、下	外形寸法 高さ×幅×奥行 mm 1650×920×740 質量 kg 169 圧縮機形式 全密閉形 出力 kW 3.90 送風機電動機出力 kW 0.35 騒音PWL dB 76.5 配管取出し方向 前、下	外形寸法 高さ×幅×奥行 mm 1650×920×740 質量 kg 180 圧縮機形式 全密閉形 出力 kW 6.00 送風機電動機出力 kW 0.46 騒音PWL dB 80.5 配管取出し方向 前、下	外形寸法 高さ×幅×奥行 mm 1650×1220×740 質量 kg 241 圧縮機形式 全密閉形 出力 kW 10.6 送風機電動機出力 kW 0.46 騒音PWL dB 83 配管取出し方向 前、下
延長配管	実長 m 100 相当長 m 120	実長 m 165 相当長 m 190	実長 m 165 相当長 m 190	実長 m 165 相当長 m 190
高低差内外	液/ガス mm 50/40	液/ガス mm 50/40	液/ガス mm 50/40	液/ガス mm 50/40
接続配管径	液/ガス mm φ9.52/φ15.88	液/ガス mm φ9.52/φ19.05	液/ガス mm φ9.52/φ22.2	液/ガス mm φ12.7/φ28.58
運転可能外気温度範囲	冷房/暖房 ℃ 乾球 20℃～43℃/湿球 -4℃～15.5℃	冷房/暖房 ℃ 乾球 15℃～43℃/湿球 -4℃～22.5℃	冷房/暖房 ℃ 乾球 15℃～43℃/湿球 -4℃～22.5℃	冷房/暖房 ℃ 乾球 15℃～43℃/湿球 -4℃～22.5℃

セット形名(馬力)	PFHV-P670DME3-F(20馬力)	PFHV-P1000DM-E1-F(30馬力)	PFHV-P1250DM-E1-F(40馬力)	PFHV-P1600DM-E1-F(50馬力)
室内ユニット形名	PFVA-P670DME3-F	PFVA-P1000DM-E1-F	PFVA-P1250DM-E1-F	PFVA-P1600DM-E1-F
室外ユニット形名	PUHV-P560DME3	PUHV-P450SDM-E+PUHV-P400SDM-E	PUHV-P335SDM-EX2+PUHV-P450SDM-E	PUHV-P500SDM-EX2+PUHV-P400SDM-E
電源	三相200V(50/60Hz)	三相200V(50/60Hz)	三相200V(50/60Hz)	三相200V(50/60Hz)
能力(最大)	冷房 kW 56.0(67.0) 暖房 kW 50.0(56.0)	冷房 kW 80.0(100.0) 暖房 kW 71.0(80.0)	冷房 kW 112.0(125.0) 暖房 kW 90.0(100.0)	冷房 kW 140.0(160.0) 暖房 kW 112.0(125.0)
消費電力(50Hz/60Hz)	冷房 kW 14.3/14.6 暖房 kW 15.6/15.9	冷房 kW 19.62/20.07 暖房 kW 18.31/18.76	冷房 kW 28.00/28.57 暖房 kW 21.99/22.56	冷房 kW 36.92/37.71 暖房 kW 27.29/28.08
エネルギー消費効率(COP)	冷房 3.91/3.83 暖房 3.20/3.14	冷房 4.07/3.98 暖房 3.87/3.78	冷房 4.00/3.92 暖房 4.09/3.98	冷房 3.79/3.71 暖房 4.10/3.98
SHF	冷房平均 3.55/3.48 SHF 0.39	冷房平均 3.97/3.88 SHF 0.40	冷房平均 4.04/3.95 SHF 0.39	冷房平均 3.94/3.84 SHF 0.39
室内ユニット	外形寸法 高さ×幅×奥行 mm 1899×1420×635 質量 kg 255 風量 m³/min 90 機外静圧 Pa 110/170 電動機出力 kW 2.2	外形寸法 高さ×幅×奥行 mm 1830×1750×1064 質量 kg 414 風量 m³/min 120 機外静圧 Pa 190/300 電動機出力 kW 2.2	外形寸法 高さ×幅×奥行 mm 1852×1825×1333 質量 kg 551 風量 m³/min 150 機外静圧 Pa 245/400 電動機出力 kW 5.5	外形寸法 高さ×幅×奥行 mm 1852×1825×1333 質量 kg 586 風量 m³/min 200 機外静圧 Pa 235/388 電動機出力 kW 5.5
室外ユニット	外形寸法 高さ×幅×奥行 mm 1650×1750×740 質量 kg 289 圧縮機形式 全密閉形 出力 kW 11.8 送風機電動機出力 kW 0.46×2 騒音PWL dB 85.5 配管取出し方向 前、下	外形寸法 高さ×幅×奥行 mm (1650×1750×740)+(1650×920×740) 質量 kg 193+268 圧縮機形式 全密閉形 出力 kW 8.4+7.4 送風機電動機出力 kW 0.46×0.46×2 騒音PWL dB 83.5 配管取出し方向 前、下	外形寸法 高さ×幅×奥行 mm (1650×920×740)×2+(1650×1750×740) 質量 kg 193×2+268 圧縮機形式 全密閉形 出力 kW 6.3×2+8.4 送風機電動機出力 kW 0.46×2+0.46×2 騒音PWL dB 84.5 配管取出し方向 前、下	外形寸法 高さ×幅×奥行 mm (1650×1750×740)×2+(1650×920×740) 質量 kg 193+268×2 圧縮機形式 全密閉形 出力 kW 9.5×2+7.4 送風機電動機出力 kW 0.46×0.46×2 騒音PWL dB 86 配管取出し方向 前、下
延長配管	実長 m 165 相当長 m 190	実長 m 150 相当長 m 175	実長 m 175 相当長 m 150	実長 m 175 相当長 m 150
高低差内外	液/ガス mm 50/40	液/ガス mm 50/40	液/ガス mm 50/40	液/ガス mm 50/40
接続配管径	液/ガス mm φ15.88/φ28.58	液/ガス mm φ19.05/φ31.75	液/ガス mm φ19.05/φ38.1	液/ガス mm φ19.05/φ38.1
運転可能外気温度範囲	冷房/暖房 ℃ 乾球 15℃～43℃/湿球 -4℃～22.5℃	冷房/暖房 ℃ 乾球 20℃～43℃/湿球 -4℃～15.5℃	冷房/暖房 ℃ 乾球 20℃～43℃/湿球 -4℃～15.5℃	冷房/暖房 ℃ 乾球 20℃～43℃/湿球 -4℃～15.5℃

注1. 冷暖房能力および運転特性はJRA4074:2011による条件(冷房時：室内側吸込空気乾球温度33℃、湿球温度28℃、室外側吸込空気乾球温度33℃、暖房時：室内側吸込空気乾球温度7℃、室外側吸込空気乾球温度7℃、湿球温度3℃)での値です。( )内は最大値を示します。注2. 騒音値はJRA4065:2013「パッケージエアコンディショナの音響パワーレベル試験方法」に基づいた値です。実際に据え付けた状態が測定すると、周囲の騒音や反響などを受け、表示値より大きくなるのが普通です。注3. 室内ユニット吸込空気乾球温度が冷房時21℃以下、暖房時20℃以上で強制サーモOFF(送風状態)になります。注4. 室内ユニット吸込空気乾球温度が40℃以上でご利用ください。0℃以下では室内ユニットに結露が生じることがあります。注5. 室内ユニット吸込空気乾球温度が5℃以下の場合には、加湿器凍結防止・冷風感防止のため、強制的に暖房運転することがあります。また、異常時・除霜時はファンが停止しますが、加湿器を搭載しない場合や、暖房時に冷風吹き出しの影響を受けない場合はスイッチ設定によりファン運転可能です。詳細は技術資料をご覧ください。注6. 室温制御で温度センサー(PAC-SE40TS-W)を使用される場合は、部屋の平均的な温度を検知できる場所に取り付けてください。※温度センサー(PAC-SE40TS-W)は別売部品です。別売MAスマートリモコン(2ヶ所リモコン)を室内に設置される場合は、リモコン内蔵センサーを使用して室温制御可能です。また、吹出空気温度制御することも可能です。詳細は技術資料をご覧ください。サーモOFFすると外気が直接室内に吹き出しますので、施工には十分ご注意ください。外気が人体や食品に直接当たると外気温度によっては健康障害や食品劣化等の原因になります。注7. 本機を室温制御に使用される場合は、オールフレッシュタイプ以外の空調機を併用してください。エアコンの運転状態により外気が未処理で室内に入り、室内の湿度が高くなる場合があります。また、室内の除湿は直接行いませんので、室内の湿度が高くなるおそれがあります。そのため吹出ダクト等の結露に十分注意願います。吸込・吹出ダクトは結露防止のための断熱処理を必ず行ってください。注8. 室外ユニットP280形の延長配管径については、配管長90m以上の場合には液管径をφ12.7としてください。注9. 室内ユニット周囲空気が露点温度23℃以上で長時間運転されると、室内ユニットの結露水が垂れに水漏れに至るおそれがあります。注10. 本製品を長く安心してお使いいただくためには定期的な保守・点検が必要です。各製品の点検・保全周期については、日本冷凍空調工業会発行の「保守ガイド」を参照してください。注11. 蒸気・温水ヒーター及び加湿器は、冷房時で使用できません。注12. 蒸気・温水ヒーター使用時は、室温制御で使用しないでください。吹出温度制御で使用するサーモON/OFFを繰り返して、吹出温度が安定します。注13. データモニター機能は、リモコンで使用する場合(主・従)設定で「主」に設定したリモコンのみで使用できます。注14. P1000形～P1600形について、騒音値は全室外ユニットを稼働させた状態での値です。注15. P167形について、50Hz地区の場合、モーターリーダ径(可変プリー)をφ93.9(出荷時はφ77.9)に調整した値を示します。60Hz地区の場合、モーターリーダ径(可変プリー)をφ76.7(出荷時はφ77.9)に調整した値を示します。注16. P265形について、50Hz地区の場合、モーターリーダ径(可変プリー)をφ93.9(出荷時はφ77.9)に調整した値を示します。注17. P335形について、50Hz地区の場合、モーターリーダ径(可変プリー)をφ140(出荷時はφ116.7)に調整した値を示します。注18. P167形については冷房運転で圧縮機の24時間連続稼働が必要となる特殊空調用途では使用できません。\*納入仕様書などの電流値の冷房または暖房の値が20Aを超える空調機は、「高圧または特別高圧で受電する需要家の高調波抑制ガイドライン」対象機器です。回路種別番号、換算係数は機種により異なりますので、営業窓口までお問い合わせください。

# 床置形

PFTV-P-DME3  
PFTV-P-DM-E1

# 年間冷房中温用タイプ

仕様表 P42	別売部品一覧表 P80 (室内)・P83 (室外)	受注品対応表 P88	現地配線サイズ情報 P96, 97	冷媒配管設計 -
------------	------------------------------	---------------	----------------------	-------------

高効率インバーター運転での省エネと、  
きめ細かい温度管理を実現。  
4-20mAによる容量制御にも対応でき、  
簡易恒温恒湿ニーズにも対応可能です。

セット形名:

PFTV-P224DME3

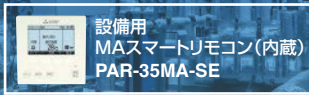

PUTV-P224DME3  
(圧縮機は室外ユニットに内蔵)

5 8 10 16 20 24 30 40 50 馬力



外気温度-15℃(乾球温度)まで  
対応可能

■運転可能温度範囲

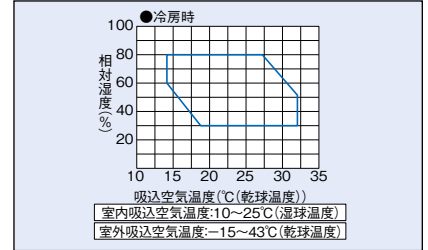

中温域ということで室内側は吸込温度10℃  
(湿球温度)から可能。

また、冬季でも冷房運転を可能とするため、標準で室外吸込温度-15℃(乾球温度)に対応しており、産業用空調用途の幅広い温度範囲に対応。

※冷房運転時下記の場合は安定した運転のために室外ユニットに防雪フード(P224形以上)またはエアガード(P140形)の取付が必要。

- ・室外ユニット吸込温度が-5℃未満の場合
- ・室外ユニット吸込温度が10℃以下で風や雪の影響を受ける環境の場合

## ■仕様表(中温用)

		受注生産品	受注生産品	受注生産品	受注生産品	受注生産品
セット形名(馬力)		PFTV-P140DM-E1 (5馬力)	PFTV-P224DME3 (8馬力)	PFTV-P280DME3 (10馬力)	PFTV-P450DME3 (16馬力)	PFTV-P560DME3 (20馬力)
室内ユニット形名		PFT-P140DM-E	PFT-P224DME3	PFT-P280DME3	PFT-P450DME3	PFT-P560DME3
室外ユニット形名		PUHV-P140DM-J1	PUTV-P224DME3	PUTV-P280DME3	PUTV-P450DME3	PUTV-P560DME3
電源		三相200V(50/60Hz)	三相200V(50/60Hz)	三相200V(50/60Hz)	三相200V(50/60Hz)	三相200V(50/60Hz)
能力(最大)		kW 12.5(14.0)	20.0(22.4)	25.0(28.0)	40.0(45.0)	50.0(56.0)
消費電力(50/60Hz)		kW 3.81/3.80	5.74/5.74	7.45/7.45	14.7/15.3	19.1/20.0
SHF		0.79	0.78	0.86	0.76	0.76
室内ユニット	外形寸法(高×幅×奥行)	mm 1748×760×485	1748×980×485	1748×1200×485	1899×1200×635	1899×1420×635
	質量	kg 113	125	149	221	257
	風量(50/60Hz)	m³/min 45	65	90	140	165
	機外静圧(50/60Hz)	Pa 30/30	30/80	30/30	30/130	30/130
	電動機出力	kW 0.75	1.5	1.5	2.2	3.7
室外ユニット	外形寸法(高×幅×奥行)	mm 1338×1050×330(+25)	1650×920×740	1650×920×740	1650×1220×740	1650×1750×740
	質量	kg 122	169	180	241	289
	圧縮機形式	全密閉形	全密閉形	全密閉形	全密閉形	全密閉形
	出力	kW 3.2	3.98	5.17	10.9	13.6
	送風機電動機出力	kW 0.060×2	0.35	0.46	0.46	0.46×2
騒音PWL		dB 71	76.5	80.5	83	85.5
配管取出し方向		前、右、後、下	前、下	前、下	前、下	前、下
延長配管実長		100	165	165	165	165
高低差内外(外上/外下)		50/40	50/40	50/40	50/40	50/40
接続配管径(液/ガス)		φ9.52/φ15.88	φ9.52/φ19.05	φ9.52/φ22.2	φ12.7/φ28.58	φ15.88/φ28.58
使用温度範囲		乾球温度 -15℃~43℃(送風機運転中の送風機吹出し部は除く)				

		受注生産品	受注生産品	受注生産品	受注生産品
セット形名(馬力)		PFTV-P670DM-E1 (24馬力)	PFTV-P800DM-E1 (30馬力)	PFTV-P1120DM-E1 (40馬力)	PFTV-P1400DM-E1 (50馬力)
室内ユニット形名		PFT-P670DM-E1	PFT-P800DM-E1	PFT-P1120DM-E1	PFT-P1400DM-E1
室外ユニット形名		PUTV-P280SDM-E+PUTV-P400SDM-E	PUTV-P400SDM-E+PUTV-P450SDM-E	PUTV-P335SDM-Ex2+PUTV-P450SDM-E	PUTV-P400SDM-E+PUTV-P500SDM-Ex2
電源		三相200V(50/60Hz)	三相200V(50/60Hz)	三相200V(50/60Hz)	三相200V(50/60Hz)
能力(最大)		kW 60.0(67.0)	71.0(80.0)	100.0(112.0)	125.0(140.0)
消費電力(50/60Hz)		kW 18.54/19.01	22.90/23.82	32.61/33.30	42.19/43.27
SHF		0.81	0.85	0.70	0.70
室内ユニット	外形寸法(高×幅×奥行)	mm 1830×1750×1064	1830×1750×1064	1852×1825×1333	1852×1825×1333
	質量	kg 417	437	608	668
	風量(50/60Hz)	m³/min 210	260	360	450
	機外静圧(50/60Hz)	Pa 100/250	100/310	200/380	82/294
	電動機出力	kW 3.7	5.5	7.5	11
室外ユニット	外形寸法(高×幅×奥行)	mm (1650×920×740)×2	(1650×920×740)+(1650×1750×740)	(1650×920×740)×2+(1650×1750×740)	(1650×920×740)+(1650×1750×740)×2
	質量	kg 182+193	193+268	193×2+268	193+268×2
	圧縮機形式	全密閉形	全密閉形	全密閉形	全密閉形
	出力	kW 5.3+7.4	7.4+8.4	6.3×2+8.4	7.4+9.5×2
	送風機電動機出力	kW 0.46+0.46	0.46+0.46×2	0.46×2+0.46×2	0.46+0.46×2×2
騒音PWL		dB 82	83.5	84.5	86
配管取出し方向		前、下	前、下	前、下	前、下
延長配管実長		150	150	150	150
高低差内外(外上/外下)		50/40	50/40	50/40	50/40
接続配管径(液/ガス)		φ15.88/φ28.58	φ19.05/φ31.75	φ19.05/φ38.1	φ19.05/φ38.1
使用温度範囲		乾球温度 -15℃~43℃(送風機運転中の送風機吹出し部は除く)			

注1.冷房能力および運転特性はJISB8616:2015およびJRA4002:2016による条件(冷房時:室内側吸込空気乾球温度27℃湿球温度19℃、室外側吸込空気乾球温度35℃)での値です。( )内は最大値を示します。注2.騒音値はJRA4065:2013「パッケージエアコンディショナ」の音響/ワレレベル試験方法に基づいた値です。実際に搬入付けた状態で測定すると、周囲の騒音や反響などを受け、表示値より大きくなるのが普通です。注3.室外ユニット下の場合の高差は、室外ユニットの冷房吸込空気温度0℃以上の場合の値です。-15~0℃では15m以下の高低差となります。(P670形以上)注4.組み込む別売部品の種類によっては電気特性、風量、機外静圧、騒音値等が変化する場合があります。詳細は設計工事マニュアル、冷熱ハンドブックをご覧ください。注5.室外ユニットP280形の延長配管径については、配管長90m以上の場合は液管径をφ12.7としてください。注6.室内ユニット周囲空気が露点温度23℃以上で長時間運転されると、室内ユニットの結露水が垂れて水漏れに至るおそれがあります。注7.冷房運転時右記の場合は安定した運転のために室外ユニットに防雪フード(P224形以上)またはエアガード(P80・140形)の取付が必要です。・室外ユニット吸込温度が5℃未満の場合・室外ユニット吸込温度10℃以下で風や雪の影響を受ける環境の場合。また、ユニット周囲を防雪ネットや防雪ネットで囲うなどの対策を行ってください。注8.本製品を長く安心していただくためには定期的な保守・点検が必要です。各部分の点検・保守周期については日本冷凍空調工業会発行のガイドラインを参考にしてください。注9.加湿器をご使用の場合は冷房時の加湿はできません。注10.データモニタリング機能は、2Uモニターご使用の場合[主-送]設定で[主]に設定したリモコンのみご使用できます。注11.P670形~P1400形について室外ユニット騒音値は全室外ユニットを稼働させた状態での値です。注12.P140形について、50Hz地区の場合、モーターブリーチ径(可変ブリーチ)をφ93.9(出荷時はφ77.9)に調整した値を示します。注13.P224形について、50Hz地区の場合、モーターブリーチ径(可変ブリーチ)をφ116.7に調整した値を示します。注14.P224形・P280形について50Hz地区の場合、モーターブリーチ径(可変ブリーチ)をφ140(出荷時はφ116.7)に調整した値を示します。  
\*納入仕様書などの電流値の冷房または暖房の値が20Aを超える空調機は、「高圧または特別高圧で受電する需要家の高調波抑制ガイドライン」対象機器です。回路種別番号、換算係数は機種により異なりますので、営業窓口までお問い合わせください。

一般空調設備用 オールフレッシュタイプ/年間冷房中温用タイプ



仕様表 P44	別売部品一覧表 P81 (室内)・P83 (室外)	受注品対応表 P89	現地配線サイズ情報 P96, 97	冷媒配管設計 P104
------------	------------------------------	---------------	----------------------	----------------

-15℃まで暖房能力が低下しない高暖房能力をヒートポンプで実現。 セット形名: PFHV-HP670CM-E (24馬力)



ズバ暖設備用PAC

24 30 馬力

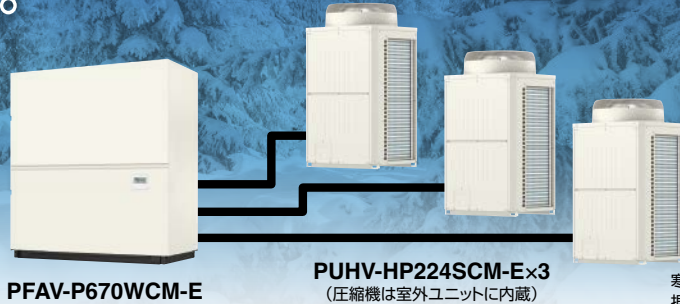

PFAV-P670WCM-E

PUHV-HP224SCM-E×3  
(圧縮機は室外ユニットに内蔵)

寒冷地・積雪地における  
据付の際はこちらを参照ください↑



## 高暖房能力&スピード暖房

### 高暖房能力

業界唯一\*のフラッシュインジェクション回路を搭載しました。  
外気温-15℃の環境下でも定格条件時の最大暖房能力をキープします。

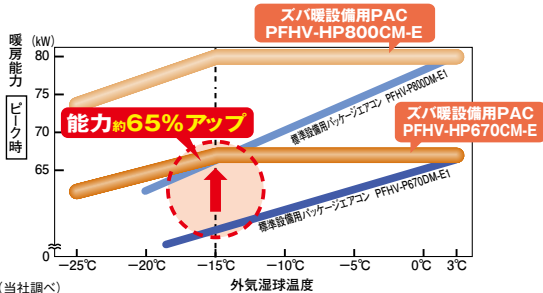

## 外気温-25℃まで暖房運転が可能

標準シリーズ(PFHV-P-DM-E)では-20℃までだった暖房運転可能範囲を-25℃まで拡大。より幅広い地域で、安定した暖房が可能になりました。

### ■運転可能温度範囲

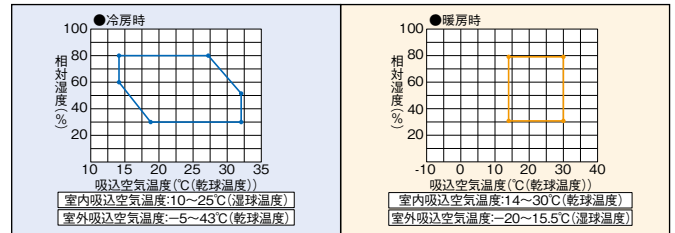

### ■仕様表

仕様表	ブルーベルト方式 受注生産品		ブルーベルト方式 受注生産品	
	PFHV-HP670CM-E (24馬力) PFAV-P670WCM-E		PFHV-HP800CM-E (30馬力) PFAV-P800WCM-E	
セット形名(馬力)	PFHV-HP670CM-E (24馬力)		PFHV-HP800CM-E (30馬力)	
室内ユニット形名	PFAV-P670WCM-E		PFAV-P800WCM-E	
室外ユニット形名	PUHV-HP224SCM-E×3台		PUHV-HP280SCM-E×3台	
電源	三相200V (50/60Hz)		三相200V (50/60Hz)	
能力(最大)	冷房	kW	60.0(67.0)	71.0(80.0)
	暖房	kW	63.0(71.0)	80.0(90.0)
消費電力 (50Hz/60Hz)	冷房	kW	19.56/20.15	23.92/24.86
	暖房	kW	19.06/19.65	24.30/25.24
APF2015	3.1		2.9	
SHF	0.81		0.85	
室内ユニット	外形寸法 高さ幅奥行	mm	1830×1750×1064	1830×1750×1064
	質量	kg	410	425
	風量	m³/min	210	260
	騒音	dB	21.0	22.0
室外ユニット	圧縮機	形式	全密閉形	全密閉形
	出力	kW	5.3+5.3+5.3	6.7+6.7+6.7
	送風機電動機出力	kW	0.35+0.35+0.35	0.46+0.46+0.46
	騒音PWL	dB	82	83
	配管取だし方向		前、下	前、下
	延長配管	実長	m	150
	相当長	m	175	175
高低差内外	(外上/外下)	m	50/40	50/40
接続配管径	液/ガス	mm	(φ12.7フレア/φ19.05口-付)×3系統	(φ12.7フレア/φ22.2口-付)×3系統
運転可能外気温範囲	冷房/暖房	℃	乾燥-5℃~43℃/湿球-25℃~15.5℃	乾燥-5℃~43℃/湿球-25℃~15.5℃
高压ガス保安区分			-	-

### ■別売部品・受注対応表

●:標準仕様 ▲:別売部品で対応可 ■:受注対応可 -:対応不可

#### ●室内ユニット別売部品・受注対応表

室内ユニット	P670形・P800形
防食仕様	■
PE(ソフトテーパー)断熱材仕様	■
静風圧変更	▲
室内ユニットドレンパンSUS仕様	■
カチオン電着塗装	-
除湿運転仕様	■
加湿器	▲
蒸気スプレー加湿器	▲
ペーパーパン加湿器	▲
水スプレー加湿器	▲
風路部品	■
後吸込ダクトフランジ	■
プレナムチャンパー	▲
外気取入フランジ	▲
吹出ダクトフランジ	■
吹出ダクト用相フランジ	■

※1. 専用フィルターが必要となります。  
※2. 加湿器は暖房運転時のみ有効です。冷房時の加湿はできません。  
※3. JIS B 9908:2011 粒子捕集率(粒径別)  
0.7μm:90%、0.4μm:85%(比色法90%相当)  
※4. JIS B 9908:2011 粒子捕集率(粒径別)  
0.7μm:65%、0.4μm:60%(比色法65%相当)  
※5. 現地組立式です。

#### ●室外ユニット別売部品・受注対応表(標準電圧仕様)

室外ユニット	P670-・P800用(P224形・P280形)
防食仕様	■
重防食仕様	■
圧力計	▲
集中ドレンパン	▲
防雪フード	▲
吹出側	▲※2
吸込側(左右)	▲※1※2
吸込側(後)	▲※2
防雪キット	▲
高静圧キット	■
ベースヒーター	-
背面用網	■
積算時間計	■
アクティブフィルター	▲

※1. 三菱電機システムサービス(株)、株式会社ヤフンで取り扱っております。詳細はP84をご参照ください。  
※2. 集中設置時のユニット間は不要です。  
耐塩害、耐重塩害仕様にも受注にて対応いたします。

仕様表 P48	別売部品一覧表 P81 (室内)・P84 (室外)	受注品対応表 P89	現地配線サイズ情報 P97	冷媒配管設計 P105
------------	------------------------------	---------------	------------------	----------------

床面にスペースがなくても設置可能。  
床置形(直吹き)では気流が到達しない  
空間にも対応できます。

セット形名:PCHVX-P450DME3



PCAV-P224DME3

PCAV-P224DME3

PUHV-P450DME3  
(圧縮機は室外ユニットに内蔵)

5 8 10 16 20 馬力

**R410A** グリーン購入法  
調達基準適合  
(28.0kW以下対象)

冷暖  
兼用

インバーター

冷媒量点検  
サポート  
機能

2015年省エネ  
基準超クリア  
(28.0kW以下対象)

## こんな環境に天吊形が最適!

- ① 床に設置スペースが無い場合
- ② ゾーニングの変更が頻繁であり、大規模なダクトの改修工事を避けたい場合。天吊タイプなのでダクトスペースが小さく、プレナム(別売部品)組込タイプではダクトレスも可能。
- ③ 設備機器などがあり、床置タイプでは気流が到達しない場合

(注) 有機溶剤、腐食性ガス(酸、アンモニア、硫黄化合物、洗浄・殺菌剤等)の雰囲気での使用は別途ご相談ください。詳細は技術資料をご覧ください。

### プレナム(別売部品)組込でダクト工事が不要!



### 天吊形だから床スペースを有効活用

風向は4段階から選択してリモコンで設定が可能です。

表示	設定1 (水平吹出し)	設定2 (下吹出し10°)	設定3 (下吹出し25°)	設定4 (下吹出し40°)
風向	水平吹出し	下吹出し10°	下吹出し25°	下吹出し40°
運転モードを変更したときの上下風向初期設定	冷房送風運転	-	-	暖房運転

※風向の角度は目安です。

### 幅広い温度域に標準仕様で対応可能!(中温用途にも使用可能です)

室外ユニットをファンコントロールすることにより、運転可能温度範囲が冷房時は外気温度-5℃まで、暖房時は外気温度-20℃まで対応可能です。\*

※暖房運転において、外気温度が低い条件や、室内ユニットの吸込温度が低い条件では、暖房能力がカタログ記載の定格能力よりも低下します。これらの条件が想定される場合は、必要暖房能力が確保できるかどうか、技術資料などでご検討いただき、機器・容量およびシステム選定にご注意をお願いします。

#### ■運転可能温度範囲

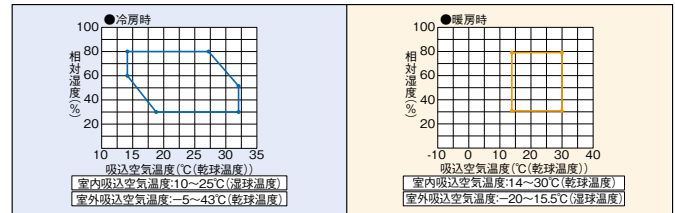

※冷房運転時下記の場合は安定した運転のために室外ユニットに防雪フード(P224形以上)またはエアガイド(P140形)の取付が必要です。  
・室外ユニット吸込温度が-5℃未満の場合  
・室外ユニット吸込温度が10℃以下で風や雪の影響を受ける環境の場合

# リモコンでの空調管理が更にカンタンに

利便性が大幅に向上した設備用MAスマートリモコンPAR-35MA-SEを新規別売設定。



## リモコンから省エネ運転スケジュールの設定が可能

省エネ運転スケジュールを曜日ごとに最大4パターンまで設定が可能で、お客様の使い勝手に合わせた運転管理が可能です。

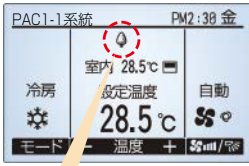

省エネ制御中は「木のマーク」表示

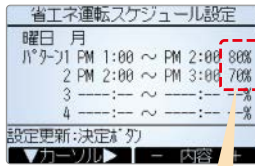

能力セーブ値の入力が可能

## 設定温度0.5℃対応可能

設定温度を0.5℃刻みで使用できるため、よりきめ細かな客先ニーズに応えることが可能となりました。

※リモコンの設定が必要です。

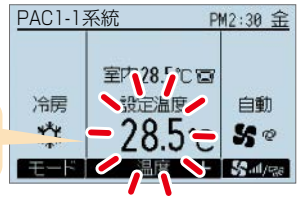

0.5℃刻みの温度設定可能!

## 冷暖房設定温度(2値)の個別保持が可能

冷房・暖房それぞれの設定温度の保持が可能になりましたので、外部からの冷暖運転モード切替時にも冷房設定、暖房設定を別設定としておくことが可能となりました。

## サイレント(低騒音)モードへのスケジュール設定が可能

室外ユニットの静音レベルを3段階から選択できるサイレントモードをリモコンから曜日単位でスケジュール設定することができます。

※サイレントモード使用中は最大能力が低下します。

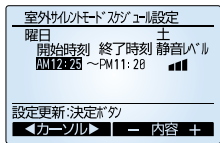

## 高天井空間でも遠くに気流が到達

プレナム組込 冷房 水平吹出 ●PCAV-P224DME3

風速分布

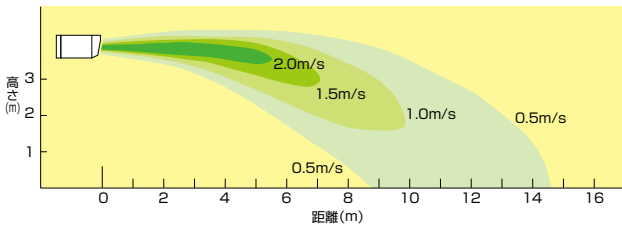

温度分布

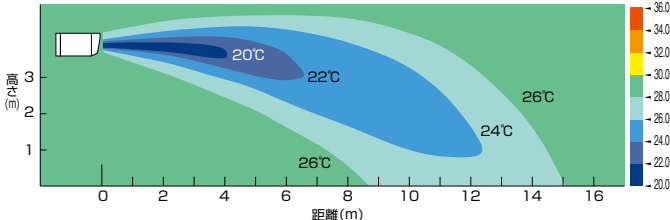

最大15mまで到達可能

プレナム組込 暖房 下40°吹出 ●PCAV-P224DME3

風速分布

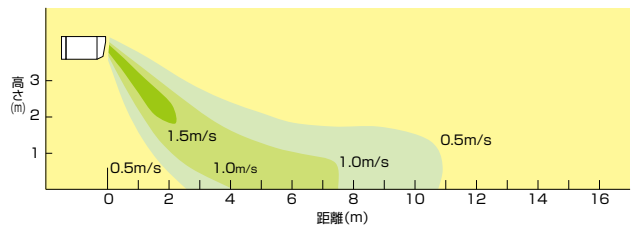

温度分布

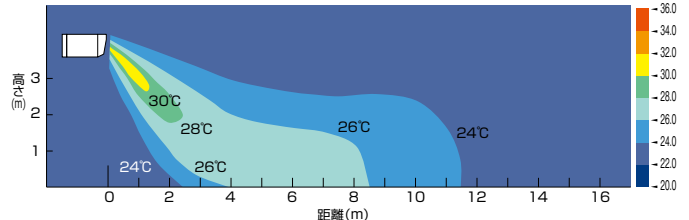

11m離れた地点でも確実に到達

## 高い省エネ性を実現

PCHV(X)-P-DME3

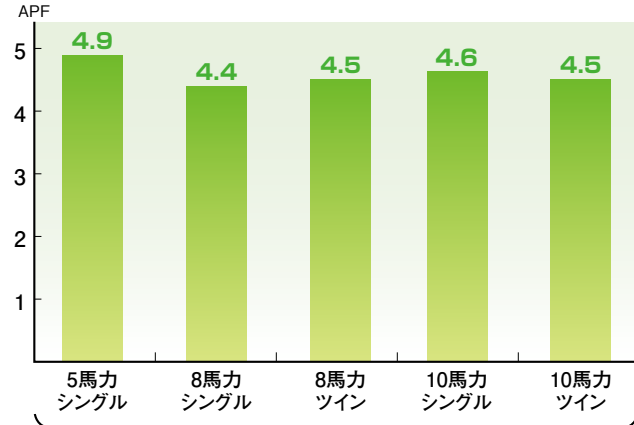

注 APFはAPF2006の値となります。

2015年省エネ法基準値クリア!

## 高APF(年間エネルギー消費効率)を実現

[50Hz]

馬力	2015年省エネ法基準値クリア クリーン購入法基準準拠適合		2015年省エネ法基準値クリア クリーン購入法基準準拠適合		2015年省エネ法基準値クリア クリーン購入法基準準拠適合	
	5馬力	8馬力	8馬力	10馬力	10馬力	10馬力
	PCHV-P140DME3	PCHV-P224DME3	PCHVX-P224DME3	PCHV-P280DME3	PCHVX-P280DME3	PCHVX-P280DME3
定格冷房能力	kW 12.5(14.0)	20.0(22.4)	20.0(22.4)	25.0(28.0)	25.0(28.0)	25.0(28.0)
定格消費電力	セット kW 3.95	6.18	5.87	7.79	7.46	7.46
冷房エネルギー消費効率	3.16	3.23	3.40	3.20	3.35	3.35
中間冷房能力	kW 6.6	10.4	10.4	13.1	13.1	13.1
中間冷房消費電力	kW 1.50	2.70	2.69	3.34	3.33	3.33
中間冷房エネルギー消費効率	4.40	3.85	3.86	3.92	3.93	3.93
定格暖房能力	kW 14.0(16.0)	22.4(25.0)	22.4(25.0)	28.0(31.5)	28.0(31.5)	28.0(31.5)
定格消費電力	セット kW 3.79	5.86	5.88	7.79	7.97	7.97
暖房エネルギー消費効率	3.69	3.82	3.80	3.59	3.51	3.51
中間暖房能力	kW 7.4	11.7	10.4	14.9	13.1	13.1
中間暖房消費電力	kW 1.68	2.84	2.53	3.20	3.24	3.24
中間暖房エネルギー消費効率	4.40	4.11	4.11	4.65	4.04	4.04
APF2006(年間エネルギー消費効率)	4.9	4.4	4.5	4.6	4.5	4.5
区分名	ag	ah	ah	ah	ah	ah

※1 冷房能力および運転特性はJISB8616:2015による条件(冷房時:室内側吸込空気乾球温度27℃湿球温度19℃、室外側吸込空気乾球温度35℃、暖房時:室内側吸込空気乾球温度20℃、室外側吸込空気乾球温度7℃湿球温度6℃)での値です。

※2 ( )内は最大値を示します。

## カンタン清掃でラクラクメンテナンス!

背面より一次側熱交換器、下面より二次側熱交換器の清掃が可能!また、室内ファンも下面より清掃できますので、室内ユニットの清掃やメンテナンスがカンタンです。

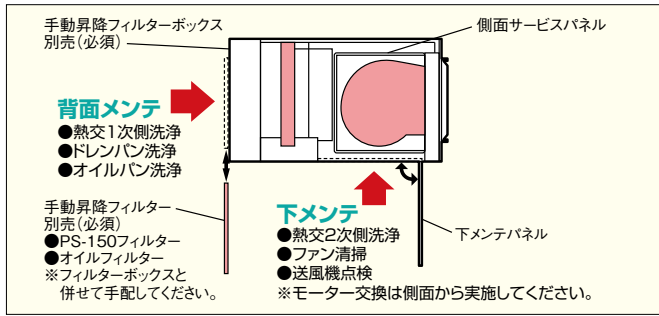

高所取付でも簡単にメンテナンスが可能。  
更に、サビにくいチェーン SUS仕様タイプもラインアップに追加!  
(受注生産品)  
・フィルターは最大2.5m降下  
・チェーン長 約2m

**SUS製**

## 豊富な別売部品で設計自由度拡大!

### オイルミストや粉塵などが発生する環境にも対応

豊富な別売部品をラインアップ!オイルフィルターなど、オイルミストや粉塵などが発生する環境にも対応します。またフィルターに付着したホコリなどが落ちにくい後吸込構造を採用。機械工場にも利用できます。

### ソックダクトにも対応(市販品)

円形ダクトフランジを使用し、ソックダクトにも対応。

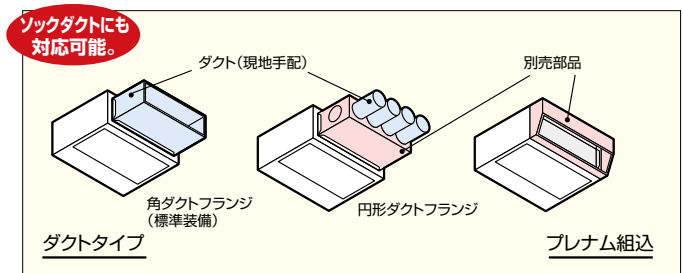

角ダクト接続は標準で対応。また、吹出角度を変えたい場合はプレナムの組込も可能です。

## 簡単メンテナンス構造

### 電気品ボックスメンテナンス

電気品は全て本体横のボックスに配置、メンテナンスがしやすい構造。



### 熱交換器(吸込口側)メンテナンス



撥水性断熱材を使用  
機内の水洗浄が可能

洗いやすい縦型一枚熱交換器  
特殊銅管力チオン電着塗装(受注対応可能)

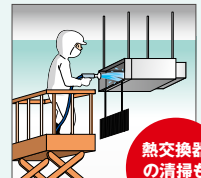

### 設備用天吊タイプ断面イメージ

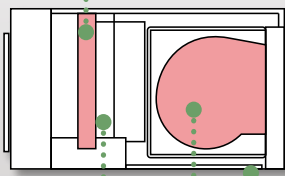

### 熱交換器裏、機内メンテナンス



下面サービスパネルを開けて、下からファン・モーター部分を清掃等のメンテナンスが可能

下面サービスパネルを開けると、ファン・モーター部分にアクセスできるため、通常のメンテナンスが可能です。



### ファン・モーターメンテナンス

ファン・モーターベースは引き出してメンテナンスできます。モーター交換やファン清掃などの重サービスをしやすい構造になっています。  
(約30kgありますので作業には十分注意が必要です)

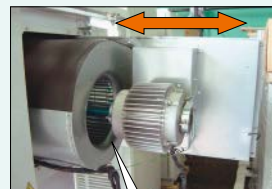

ファン・モーター

ベース固定ネジを外す

ファン・モーター部分を機内から引き出して細かく清掃可能

ファン・モーターベースを引き出すと機内から熱交換器内側、吹出口側の清掃・メンテナンスが可能





■仕様表

セット形名(馬力)	PCHV-P140DME3(5馬力)	PCHV-P224DME3(8馬力)	PCHV-P224DME3(8馬力)	PCHV-P280DME3(10馬力)	PCHV-P280DME3(10馬力)	
室内ユニット形名	PCAV-P140DME3	PCAV-P224DME3	PCAV-P112DME3x2	PCAV-P280DME3	PCAV-P140DME3x2	
室外ユニット形名	PUHV-P140DMJ1-C	PUHV-P224DME3	PUHV-P224DME3	PUHV-P280DME3	PUHV-P280DME3	
電源	三相200V(50/60Hz)	三相200V(50/60Hz)	三相200V(50/60Hz)	三相200V(50/60Hz)	三相200V(50/60Hz)	
能力(最大)	冷房 kW	12.5(14.0)	20.0(22.4)	20.0(22.4)	25.0(28.0)	25.0(28.0)
	暖房 kW	14.0(16.0)	22.4(25.0)	22.4(25.0)	28.0(31.5)	28.0(31.5)
消費電力(50Hz/60Hz)	冷房 kW	3.95/4.00	6.18/6.24	5.87/5.93	7.79/7.90	7.46/7.56
	暖房 kW	3.79/3.84	5.86/5.92	5.88/5.94	7.79/7.90	7.97/8.07
APF2015	4.1	4.1	4.2	4.2	4.2	
SHF	0.77	0.79	0.80	0.77	0.77	
室内ユニット	外形寸法(高さ×幅×奥行) mm	600×1145×900	600×1695×900	(600×1145×900)×2	600×1695×900	(600×1145×900)×2
	質量 kg	108	160	108×2	160	108×2
	風量 m³/min	38	64	32×2	77	38×2
	機外静圧(50Hz/60Hz) Pa	50/50(150/210)	35/35(155/210)	25/25(165/215)	60/60(155/220)	50/50(150/210)
室外ユニット	電動機出力 kW	0.20	0.15×2	0.15(1台あたり)	0.20×2	0.20(1台あたり)
	外形寸法(高さ×幅×奥行) mm	1338×1050×330(+25)	1650×920×740	1650×920×740	1650×920×740	1650×920×740
	質量 kg	122	169	169	180	180
	圧縮機形式	全密閉形	全密閉形	全密閉形	全密閉形	全密閉形
延長配管	実長 m	100	165	165	165	165
	相当長 m	120	190	190	190	190
	高低差内外(外上/外下) m	50/40	50/40	50/40	50/40	50/40
	接続配管径 液/ガス mm	φ9.52/φ15.88	φ9.52/φ19.05	室内ユニットφ9.52/φ15.88 室外ユニットφ9.52/φ19.05	φ9.52/φ22.2	室内ユニットφ9.52/φ15.88 室外ユニットφ9.52/φ22.2
運転可能外気温度範囲 冷房/暖房 °C	乾球-5~43/湿球-20~15.5	乾球-5~43/湿球-20~15.5	乾球-5~43/湿球-20~15.5	乾球-5~43/湿球-20~15.5	乾球-5~43/湿球-20~15.5	
必須別売部品	リモコン・昇降フィルターボックス(標準仕様:鋼製チェーン/SUSチェーン仕様)・フィルター(PS-150/オイルフィルター)					
高圧ガス保安法区分	-	-	-	-	-	

セット形名(馬力)	PCHV-P450DME3(16馬力)	PCHVD-P450DME3(16馬力)	PCHV-P560DME3(20馬力)	PCHVD-P560DME3(20馬力)	PCHVT-P560DME3(20馬力)	
室内ユニット形名	PCAV-P224DME3x2	PCAV-P112DME3x4	PCAV-P280DME3x2	PCAV-P140DME3x4	PCAV-P112DME3x5	
室外ユニット形名	PUHV-P450DME3	PUHV-P450DME3	PUHV-P560DME3	PUHV-P560DME3	PUHV-P560DME3	
電源	三相200V(50/60Hz)	三相200V(50/60Hz)	三相200V(50/60Hz)	三相200V(50/60Hz)	三相200V(50/60Hz)	
能力(最大)	冷房 kW	40.0(45.0)	40.0(45.0)	50.0(56.0)	50.0(56.0)	50.0(56.0)
	暖房 kW	45.0(50.0)	45.0(50.0)	56.0(63.0)	56.0(63.0)	56.0(63.0)
消費電力(50Hz/60Hz)	冷房 kW	13.4/13.5	13.5/13.6	17.6/17.8	16.7/16.9	15.7/15.9
	暖房 kW	13.1/13.2	13.2/13.3	17.5/17.7	17.8/18.0	17.3/17.5
APF2015	4.0	4.0	3.9	3.7	3.9	
SHF	0.79	0.80	0.77	0.77	0.80	
室内ユニット	外形寸法(高さ×幅×奥行) mm	(600×1695×900)×2	(600×1145×900)×4	(600×1695×900)×2	(600×1145×900)×4	(600×1145×900)×5
	質量 kg	160×2	108×4	160×2	108×4	108×5
	風量 m³/min	64×2	32×4	77×2	38×4	32×5
	機外静圧(50Hz/60Hz) Pa	35/35(155/210)	25/25(165/215)	60/60(155/220)	50/50(150/210)	25/25(165/215)
室外ユニット	電動機出力 kW	0.15×2(1台あたり)	0.15(1台あたり)	0.20×2(1台あたり)	0.20(1台あたり)	0.15(1台あたり)
	外形寸法(高さ×幅×奥行) mm	1650×1220×740	1650×1220×740	1650×1750×740	1650×1750×740	1650×1750×740
	質量 kg	241	241	289	289	289
	圧縮機形式	全密閉形	全密閉形	全密閉形	全密閉形	全密閉形
延長配管	実長 m	165	165	165	165	165
	相当長 m	190	190	190	190	190
	高低差内外(外上/外下) m	50/40	50/40	50/40	50/40	50/40
	接続配管径 液/ガス mm	室内ユニットφ9.52/φ19.05 室外ユニットφ12.7/φ28.58	室内ユニットφ9.52/φ15.88 室外ユニットφ12.7/φ28.58	室内ユニットφ9.52/φ22.2 室外ユニットφ15.88/φ28.58	室内ユニットφ9.52/φ15.88 室外ユニットφ15.88/φ28.58	室内ユニットφ9.52/φ15.88 室外ユニットφ15.88/φ28.58
運転可能外気温度範囲 冷房/暖房 °C	乾球-5~43/湿球-20~15.5	乾球-5~43/湿球-20~15.5	乾球-5~43/湿球-20~15.5	乾球-5~43/湿球-20~15.5	乾球-5~43/湿球-20~15.5	
必須別売部品	リモコン・昇降フィルターボックス(標準仕様:鋼製チェーン/SUSチェーン仕様)・フィルター(PS-150/オイルフィルター)					
高圧ガス保安法区分	-	-	-	-	-	

注1.冷房能力および運転特性はJISB8616:2015による条件(冷房時:室内側吸込空気乾球温度27℃湿球温度19℃、室外側吸込空気乾球温度35℃、暖房時:室内側吸込空気乾球温度20℃、室外側吸込空気乾球温度7℃湿球温度6℃)での値です。( )内は最大値を示します。  
 注2.騒音値はJRA4065:2013「パッケージエアコンディショナの音響パワーレベル試験方法」に基づいた値です。実際に据え付けられた状態で測定すると、周囲の騒音や反響などを受け、表示値より大きくなるのが普通です。  
 注3.組み込み別売部品の種類によっては電気特性、風量、機外静圧、騒音値等が変化する場合があります。詳細は設計工事マニュアルをご覧ください。  
 注4.室外ユニットP280形の延長配管径については、配管長90m以上の場合には液管径をφ12.7としてください。  
 注5.本製品を長く安心してお使いいただくには定期的な保守・点検が必要です。各部品の点検・保全周期については日本冷凍空調工業会発行のガイドラインを参考にしてください。  
 注6.昇降フィルターボックス(別売部品)と昇降フィルターボックス用のフィルター(別売部品)を必ずご使用ください。  
 注7.暖房運転において、外気温度が低い条件や、室内ユニットの吸込温度が低い条件では、暖房能力がカタログ記載の定格能力よりも低下します。これらの条件が想定される場合は、必要暖房能力が確保できるかどうか、技術資料などでご検討いただき、機器・容量およびシステム選定にご注意をお願いします。  
 注8.室内ユニット周囲空気が露点温度23℃以上で長時間運転されると、室内ユニットの結露水が垂れて水漏れになるおそれがあります。  
 注9.機外静圧( )内は機外静圧変更設定時の値です。注10.P140形について冷房運転で16時間連続運転した場合、サーモOFFします。  
 注11.室内ユニットを複数台接続するシステムの場合、吸込温度はアドレスが一番小さい室内ユニットの値になります。  
 \*納入仕様書などの電流欄の冷房または暖房の値が20Aを超える空調機は、「高圧または特別高圧で受電する需要家の高調波抑制ガイドライン」対象機器です。回路種別番号、換算係数は機種により異なりますので、営業窓口までお問い合わせください。

■別売部品・受注対応表

●:標準仕様 ▲:別売部品で対応可 ■:受注対応可 -:対応不可

●室内ユニット別売部品・受注対応表

室内ユニット	P112形	P140形	P224形	P280形
室内ユニットレンバンSUS仕様	■	■	■	■
特殊銅管カチオン電着塗装	■※3	■※3	■※3	■※3
特殊銅管防食仕様	■	■	■	■
除湿運転機能仕様※4	■	■	■	■
冷房機能限定仕様	●	●	●	●
昇降フィルターボックス(標準仕様:鋼製チェーン)※1 ※2	▲	▲	▲	▲
フィルター(PS-150)※1 ※2	▲	▲	▲	▲
フィルター(オイルフィルター)※2	▲	▲	▲	▲
円形ダクトフランジ	▲	▲	▲	▲
プレナムチャンバー	▲	▲	▲	▲
フレキシブルダクト	▲	▲	▲	▲
設備用MAスマートリモコン※1	▲	▲	▲	▲
M制御遠方表示キット	▲	▲	▲	▲

※1.リモコン、フィルター、フィルターボックスは室内ユニットには付属していませんので別途手配が必要です。  
 ※2.必須別売部品です。どちらか一方の手配が必要です。  
 ※3.弊社指定 日本電化工業株式会社にて対応。または冷熱システム製作所内で受注対応いたします。  
 ※4.同一冷媒系統内に室内ユニットが複数台あるシステムで除湿運転を行う場合、全ての室内ユニットに除湿運転の入力が必要です。

●室外ユニット別売部品・受注対応表(標準電圧仕様)

室外ユニット	P140形	P224形	P280形	P450形	P560形
防食仕様	■	■	■	■	■
重防食仕様	■	■	■	■	■
圧力計	▲	▲	▲	▲	▲
集中ドレンパン	▲	▲	▲	▲	▲
防雪フード	吹出側	▲※1	▲※1	▲※1	▲※1
	吸込側(左右)	▲※1(左)	▲※1(右)	▲※1(左)	▲※1(右)
	吸込側(後)	▲※1	▲※1	▲※1	▲※1
室外ユニット高静圧仕様(60Pa)	■	■	■	■	■
積算時間計	▲	▲	▲	▲	▲
アクティブフィルター	▲	▲	▲	▲	▲
ベースヒーター	▲	▲	▲	▲	▲
凍結防止ヒーター	▲	▲	▲	▲	▲
エアガイド	▲	▲	▲	▲	▲
吹出ガイド	▲	▲	▲	▲	▲
ドレンソケット	▲	▲	▲	▲	▲
安全ネット	▲	▲	▲	▲	▲
背面用網	▲	▲	▲	▲	▲

※1.三菱電機システムサービス(株)、株式会社ヤンスタで取り扱っております。詳細はP84をご参照ください。  
 ※2.集中設置時のユニット間は不要です。

■耐塩害、耐重塩害仕様にも受注にて対応いたします。

# 中低温用パッケージエアコン

仕様表 P51, 52	別売部品一覧表 P84	受注品対応表 P90	現地配線サイズ情報 P97	冷媒配管設計 P105
----------------	----------------	---------------	------------------	----------------

中温ゾーンから低温ゾーンまで、  
きめ細かい温度管理で高効率を実現。  
生鮮食料品の加工や解体における鮮度維持と、  
快適な作業環境を可能にしました。

PAR-25MA-SE  
(別売)

PCT-P125A

PCT-P125A

セット形名: PCTFX-P240MA

R410A

8

10

16

20

馬力

空冷

冷房専用

インバーター

中温用

PUTF-P250A  
(圧縮機は室外ユニットに内蔵)

## カチオン電着塗装(防食仕様)にも対応

各種食品から発生するさまざまなガスなどの影響により冷却器で主に使用している、銅やアルミなど金属腐食させる可能性があります。当社では、それに対応するため特に腐食影響の大きい冷却器熱交換器部分のカチオン防食仕様をご用意しています。

- ※弊社指定 日本電化工機株式会社にて対応。または冷熱システム製作所内で受注対応いたします。
- ※防食仕様といえども腐食、発錆に対して万全ではありません。設置する場所や設置後のメンテナンスに十分留意してください。
- ※防食仕様の対象は熱交換器、配管(膨張弁除く)となります。
- ※有機溶剤、腐食性ガス(酸、アンモニア、硫酸化合物、洗浄・殺菌剤等)の雰囲気での使用は別途ご相談ください。詳細は技術資料をご覧ください。

### 【カチオン電着塗装】

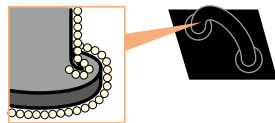
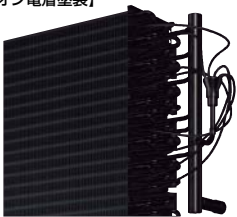

溶接部、曲面などの凸凹部分にも、  
塗膜を形成し密着性にも優れます。

## リモコン上で運転データのモニタリングが可能

保守データや運転データをリモコン上に表示することができます。運転状態を的確に把握でき、迅速で有効なメンテナンスが行えます。

## 冷房COP2.73\*を実現(中温用)

\*8馬力システム 50Hz地区(4馬力×2台)

### ■中温用パッケージエアコンCOP

室外ユニット	8馬力		10馬力		16馬力	
組合せ室内ユニット	8馬力×1台	4馬力×2台	10馬力×1台	5馬力×2台	8馬力×2台	4馬力×4台
冷房システムCOP	50Hz	2.69	2.73	2.26	2.29	2.19
	60Hz	2.68	2.73	2.25	2.27	2.19
室外ユニット	20馬力					
組合せ室内ユニット	10馬力×2台	5馬力×4台	4馬力×5台			
冷房システムCOP	50Hz	2.24	2.24	2.27		
	60Hz	2.23	2.23	2.27		

## 幅広い温度域に対応可能

室内側の設定可能温度範囲は中温タイプは14℃~30℃、低温タイプは7℃~15℃。  
室外ユニットの運転可能温度範囲は中温タイプが-15℃~43℃(乾球温度)、低温タイプが-5℃~43℃(乾球温度)と幅広い温度範囲に適應しています。

### ■中温用 運転可能温度範囲

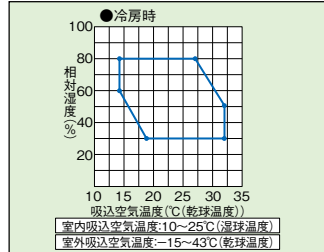

### ■低温用 運転可能温度範囲

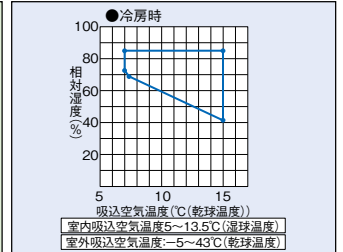

- ※低温タイプはリモコン上5℃まで設定可能ですが、空調機の使用運転範囲に従い設定温度7℃以上でご使用ください。
- ※低温タイプはMEリモコンおよびシステムコントローラをご使用できません。
- ※冷房運転時下記の場合は安定した運転のために室外ユニットに防雪フード(P224形以上)またはエアガード(P80-140形)の取付が必要です。
  - ・室外ユニット吸込温度が-5℃未満の場合
  - ・室外ユニット吸込温度が10℃以下で風や雪の影響を受ける環境の場合

## リモコンで誤操作の防止が可能\*

\*別売の設備用MAスームスリモコン(PAR-25MA-SE)で対応できます。

●設定温度を固定でき、誤動作の防止に効果的。  
全てのボタン、または運転/停止以外のボタン操作をロックできます。設定温度の勝手な変更が防げ、常に適温で運転できるので、誤動作の防止が可能。

■表示例 操作制限表示が点滅し、操作を受けつけません。

※設定の変更は、ロック解除方法を知る管理者の方に限定できます。

## 設備パッケージエアコン用MAスームスリモコンなら

液晶表示を見るだけで、チェック完了!

- 作業の時間が大幅に減る!
- 室外ユニットのデータも室内でわかる!

■表示例 [吐出温度 64℃]

メンテナンスモード 室内ユニットアドレス

### ■主なデータ出力項目

圧縮機	積算運転時間 ON-OFF回数 運転電圧
室外ユニット	吐出圧力 吸入温度 熱交換器温度 外気温度
	熱交換器温度 外気温度
	熱交換器温度 フィルタ使用時間 FAN運転時間
その他	修理連絡先電話番号

## 異常時連絡先を自動表示。もしもの時も連絡がスムーズ

異常発生時に連絡するサービス会社などの電話番号をあらかじめ登録しておくことができます。異常が発生した場合は、連絡先が自動的に表示されるので、迷わずスムーズにコールできます。

点検  
異常発生時

↔

CALL:0120  
924365  
連絡先表示

交互に表示

### ■低温用パッケージエアコンCOP

室外ユニット	8馬力		10馬力	
組合せ室内ユニット	8馬力×2台	4馬力×3台	8馬力×2台	5馬力×3台
冷房システムCOP	50Hz	2.55	2.51	1.94
	60Hz	2.53	2.51	1.94
室外ユニット	16馬力		20馬力	
組合せ室内ユニット	8馬力×3台	5馬力×5台	10馬力×3台	8馬力×4台
冷房システムCOP	50Hz	2.00	1.97	1.97
	60Hz	2.00	1.96	1.95

## カンタン清掃でラクメンテナス!

背面より一次側熱交換器、下面より二次側熱交換器の清掃が可能!また、室内ファンも下面より清掃できますので、室内ユニットの清掃やメンテナンスがカンタンです。

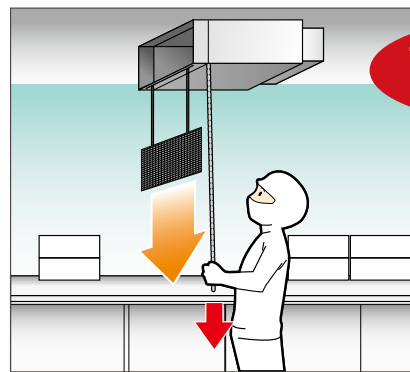
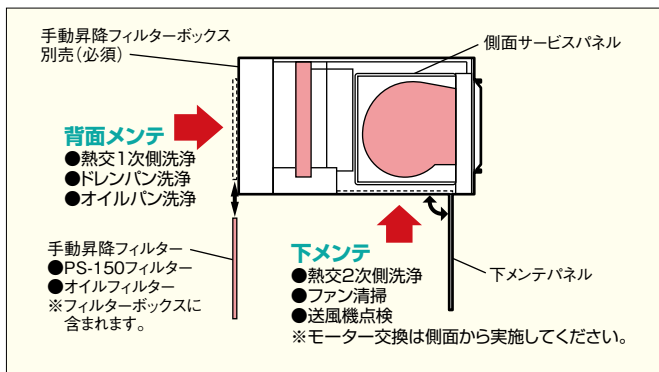

**フィルターなどの  
清掃がラクラク**

## 豊富な別売部品で設計自由度拡大!

●**オイルミストや粉塵などが発生する環境にも対応。**  
豊富な別売部品をラインアップ!オイルフィルターなど、オイルミストや粉塵などが発生する環境にも対応します。またフィルターに付着したホコリなどが落ちにくい後吸込構造を採用。機械工場にも利用できます。

●**耐食性も向上!(受注対応)。**  
カチオン電着塗装により銅管・熱交換器の耐食性を向上。オイルミスト環境の機械工場まで幅広い用途にご使用いただけます。

●**ソックダクトにも対応(市販品)。**  
円形ダクトフランジを使用し、ソックダクトにも対応。

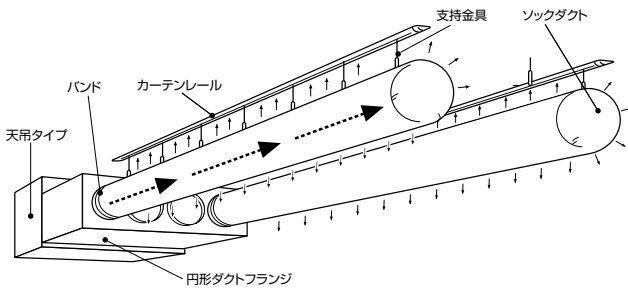

## ソックダクトにも 対応可能。

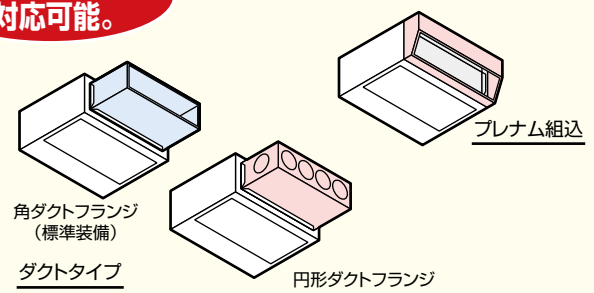

角ダクト接続は標準で対応。また、吹出角度を変えたい場合はプレナムの組込も可能です。

## ソックダクトシステムのメリットとは

筒状の特殊なソックダクト全面からの均一で穏やかな空調により、吹出気流音や温度ムラ、直接風が当たることによる不快感を解消し、理想的な環境を生み出します。

### 特長

#### ■直接冷気が当たる不快感を解消

空調を無風にすることで、吹出口周辺だけが寒い、温度ムラ等による不快感を解消し、部屋の隅々までほぼ均一の温度に保ちます。

#### ■ホコリなどの異物を捕捉

落下菌の原因となるホコリやチリなどの異物をソックダクトが捕捉し、クリーンな空気を室内に送り清潔な環境をつくります。

#### ■結露しない全面吹出方式

フィルター全面から体に感じないほどの微風を均一に吹出し、布地からの結露の発生を防止します。

#### ■取り外しが簡単で洗浄も可能

取り外しが簡単でさらにソックダクトは十数回の水洗いにも品質の変化を起こさず、清潔な状態を長期間維持します。

### 導入例

#### 惣菜工場



- 作業者が風による寒さを感じる。
- 強制対流方式のため、ホコリやチリが舞う。
- 風により、商品の表面が乾燥する。



- 作業者の体感温度を改善し、室温を下げる事が可能。
- ホコリやチリを捕捉。
- 風がないため、商品の表面乾燥の防止。

#### 病院



- 患者が風による寒さを感じる。
- ホコリやチリが舞ってしまう。
- 病室の温度にムラが生じる。



- 患者の体感温度の改善。
- ホコリやチリなどの捕捉。
- 病室温度の均一化。

■仕様表(中温用)

セット形名(馬力)		PCTF-P195MA(8馬力)		PCTFX-P200MA(8馬力)		PCTF-P235MA(10馬力)	
室内ユニット形名		PCT-P190A		PCT-P95A×2		PCT-P250A	
室外ユニット形名		PUTF-P190A				PUTF-P250A	
電源		三相200V(50/60Hz)		三相200V(50/60Hz)		三相200V(50/60Hz)	
能力	kW	19.5		20.0		23.5	
消費電力(50/60Hz)	kW	7.24/7.26		7.32/7.32		10.37/10.44	
SHF		0.77		0.77		0.77	
室内ユニット	外形寸法(高さ×幅×奥行)	mm		600×1145×900		600×1145×900	
	質量	kg		170		170	
	風量(50/60Hz)	m³/min		64/64		80/80	
	機外静圧(50/60Hz)	Pa		35(170)/35(230)		50(150)/50(220)	
	電動機出力	kW		0.13×2		0.20×2	
室外ユニット	外形寸法(高さ×幅×奥行)	mm		1650×920×760		1650×920×760	
	質量	kg		180		180	
	圧縮機形式			全密閉形			
	出力	kW		5.4		7.4	
	送風機電動機出力	kW		0.35		0.35	
騒音SPL(A特性値)	dB		56		57		
配管取出し方向	前、下(ユニット下面より前後左右に引出し可能)						
延長配管	実長	室外ユニット～室内ユニット間 実長100m以下 相当長120m以下					
高低差内外	外機～内機	室外ユニット上の場合 50m以下 / 室外ユニット下の場合 40m以下					
接続配管径	液/ガス	室内ユニット:φ9.52/φ19.05 室外ユニット:φ9.52/φ19.05		室内ユニット:φ9.52/φ15.88 室外ユニット:φ9.52/φ19.05		室内ユニット:φ9.52/φ22.2 室外ユニット:φ9.52/φ22.2*	
使用温度	室内ユニット吸込	湿球温度 10～25℃					
範囲	室外ユニット吸込	乾球温度 -15～43℃(送風機運転中の送風機吹出し部は除く)					

セット形名(馬力)		PCTFX-P240MA(10馬力)		PCTFX-P370MA(16馬力)		PCTFD-P375MA(16馬力)	
室内ユニット形名		PCT-P125A×2		PCT-P190A×2		PCT-P95A×4	
室外ユニット形名		PUTF-P250A				PUTF-P375A	
電源		三相200V(50/60Hz)		三相200V(50/60Hz)		三相200V(50/60Hz)	
能力	kW	24.0		37.0		37.5	
消費電力(50/60Hz)	kW	10.47/10.53		16.85/16.89		17.04/17.04	
SHF		0.77		0.79		0.79	
室内ユニット	外形寸法(高さ×幅×奥行)	mm		600×1145×900		600×1145×900	
	質量	kg		112×2		112×4	
	風量(50/60Hz)	m³/min		40/40		32/32	
	機外静圧(50/60Hz)	Pa		40(180)/40(230)		25(180)/25(230)	
	電動機出力	kW		0.20		0.13	
室外ユニット	外形寸法(高さ×幅×奥行)	mm		1650×920×760		1650×1220×760	
	質量	kg		180		235	
	圧縮機形式			全密閉形			
	出力	kW		7.4		10.9	
	送風機電動機出力	kW		0.35		0.46	
騒音SPL(A特性値)	dB		57		61		
配管取出し方向	前、下(ユニット下面より前後左右に引出し可能)						
延長配管	実長	室外ユニット～室内ユニット間 実長100m以下 相当長120m以下					
高低差内外	外機～内機	室外ユニット上の場合 50m以下 / 室外ユニット下の場合 40m以下					
接続配管径	液/ガス	室内ユニット:φ9.52/φ15.88 室外ユニット:φ9.52/φ22.2*		室内ユニット:φ9.52/φ19.05 室外ユニット:φ12.7/φ28.58		室内ユニット:φ9.52/φ15.88 室外ユニット:φ12.7/φ28.58	
使用温度	室内ユニット吸込	湿球温度 10～25℃					
範囲	室外ユニット吸込	乾球温度 -15～43℃(送風機運転中の送風機吹出し部は除く)					

セット形名(馬力)		PCTFX-P460MA(20馬力)		PCTFD-P465MA(20馬力)		PCTFT-P475MA(20馬力)	
室内ユニット形名		PCT-P250A×2		PCT-P125A×4		PCT-P95A×5	
室外ユニット形名		PUTF-P250SA×2					
電源		三相200V(50/60Hz)		三相200V(50/60Hz)		三相200V(50/60Hz)	
能力	kW	46.0		46.5		47.5	
消費電力(50/60Hz)	kW	20.48/20.62		20.73/20.85		20.90/20.90	
SHF		0.78		0.78		0.79	
室内ユニット	外形寸法(高さ×幅×奥行)	mm		600×1145×900		600×1145×900	
	質量	kg		170×2		112×5	
	風量(50/60Hz)	m³/min		80/80		32/32	
	機外静圧(50/60Hz)	Pa		50(150)/50(220)		25(180)/25(230)	
	電動機出力	kW		0.20×2		0.13	
室外ユニット	外形寸法(高さ×幅×奥行)	mm		(1650×920×760)×2		(1650×920×760)×2	
	質量	kg		185×2		185×2	
	圧縮機形式			全密閉形			
	出力	kW		7.5×2		7.5×2	
	送風機電動機出力	kW		0.35×2		0.35×2	
騒音SPL(A特性値)	dB		60		60		
配管取出し方向	前、下(ユニット下面より前後左右に引出し可能)						
延長配管	実長	室外ユニット～室内ユニット間 実長100m以下 相当長120m以下					
高低差内外	外機～内機	室外ユニット上の場合 50m以下 / 室外ユニット下の場合 40m以下					
接続配管径	液/ガス	室内ユニット:φ9.52/φ22.2 室外ユニット:φ15.88/φ28.58		室内ユニット:φ9.52/φ15.88 室外ユニット:φ15.88/φ28.58		室内ユニット:φ9.52/φ15.88 室外ユニット:φ15.88/φ28.58	
使用温度	室内ユニット吸込	湿球温度 10～25℃					
範囲	室外ユニット吸込	乾球温度 -15～43℃(送風機運転中の送風機吹出し部は除く)					

\*1.配管長90m以上の場合は液管径をφ12.7としてください。  
 注1.冷房能力および運転特性は室内側乾球温度20℃、湿球温度14℃、室外側乾球温度35℃に準じて冷媒配管長7.5mで運転した場合の値です。  
 注2.記載の騒音値(SPL)は従来の測定方法により反響音の少ない無響音室で測定した参考値です。実際に据え付けた状態と測定すると、周囲の騒音や反響などを受け、表示値より大きくなるのが普通です。  
 注3.室外ユニット下の場合の高低差は、室外ユニットの冷房吸込空気温度0℃以上の場合の値です。0～15℃では15mの高低差となります。  
 注4.組み込む別売部品の種類によっては電気特性、風量、機外静圧、騒音値等が変化することがあります。詳細は設計工事マニュアル、冷熱ハンドブックをご覧ください。  
 注5.別売の昇降フィルターボックスは必ずご使用ください。  
 注6.機外静圧機( )内値は静圧変更設定時の値です。  
 注7.MAリモコンは別売設備用MAスームーシリコン(PAR-25MA-SE)をご使用ください。  
 注8.データモニタリング機能は設備用MAスームーシリコン(PAR-25MA-SE)以外ではご使用できません。  
 注9.室外吸込空気温度が-5℃以下の場合や室内ユニットが部分負荷の場合、凍結防止制御により強制的にサーモOFFすることがあります。  
 注10.室内ユニット吸込空気の相対湿度が80%以上の場合、室内ユニットの結露水が垂れて水漏れに至るおそれがあります。  
 注11.腐食性雰囲気中、可燃性ガス雰囲気中、油の飛散する場所ではご使用いたしません。  
 注12.本製品を長く安心してお使いいただくためには定期的な保守・点検が必要です。各部品の点検・保守全周期については日本冷凍空調工業会発行のガイドラインを参考にしてください。

■仕様表(低温用)

セット形名(馬力)		PCTFX-P210LA(8馬力)	PCTFS-P200LA(8馬力)	PCTFX-P245LA(10馬力)	PCTFS-P240LA(10馬力)	PCTFD-P250LA(10馬力)	
室内ユニット形名		PCT-P190Ax2	PCT-P95Ax3	PCT-P190Ax2	PCT-P125Ax3	PCT-P95Ax4	
室外ユニット形名		PUTF-P190A			PUTF-P250A		
電源		三相200V(50/60Hz)	三相200V(50/60Hz)	三相200V(50/60Hz)	三相200V(50/60Hz)	三相200V(50/60Hz)	
能力	kW	21.0	20.0	24.5	24.0	25.0	
消費電力(50/60Hz)	kW	8.23/8.27	7.96/7.96	12.58/12.62	12.28/12.37	12.88/12.88	
SHF		0.65	0.69	0.66	0.65	0.66	
室内ユニット	外形寸法(高さ×奥行)	mm	600×1695×900	600×1145×900	600×1695×900	600×1145×900	
	質量	kg	170×2	112×3	170×2	112×3	
	風量(50/60Hz)	m³/min	64/64	32/32	64/64	40/40	
	機外静圧(50/60Hz)	Pa	35(170)/35(230)	25(180)/25(230)	35(170)/35(230)	40(180)/40(230)	25(180)/25(230)
	電動機出力	kW	0.13×2	0.13	0.13×2	0.20	0.13
室外ユニット	外形寸法(高さ×奥行)	mm	1650×920×760	1650×920×760	1650×920×760	1650×920×760	
	質量	kg	180	180	180	180	
	圧縮機形式		全密閉形				
	送風機電動機出力	kW	5.4	5.4	7.4	7.4	7.4
	騒音SPL(A特性値)	dB	56	56	57	57	57
延長配管	実長	前、下(ユニット下面より前後左右に引出し可能) 室外ユニット～室内ユニット間 実長100m以下 相当長120m以下					
高低差内外	外機～内機	室外ユニット上の場合 50m以下 / 室外ユニット下の場合 40m以下					
接続配管径	液/ガス	室内ユニット:φ9.52/φ19.05 室外ユニット:φ9.52/φ19.05	室内ユニット:φ9.52/φ15.88 室外ユニット:φ9.52/φ19.05	室内ユニット:φ9.52/φ19.05 室外ユニット:φ9.52/φ22.2 <sup>※1</sup>	室内ユニット:φ9.52/φ15.88 室外ユニット:φ9.52/φ22.2 <sup>※1</sup>	室内ユニット:φ9.52/φ15.88 室外ユニット:φ9.52/φ22.2 <sup>※1</sup>	
使用温度範囲	室内ユニット吸込 室外ユニット吸込	湿球温度 5～13.5℃ 乾球温度 -5～43℃(送風機運転中の送風機吹出し部は除く)					

セット形名(馬力)		PCTFS-P375LA(16馬力)	PCTFT-P375LA(16馬力)	PCTFS-P475LA(20馬力)	PCTFD-P500LA(20馬力)	
室内ユニット形名		PCT-P190Ax3	PCT-P125Ax5	PCT-P250Ax3	PCT-P190Ax4	
室外ユニット形名		PUTF-P375A		PUTF-P250SAx2		
電源		三相200V(50/60Hz)	三相200V(50/60Hz)	三相200V(50/60Hz)	三相200V(50/60Hz)	
能力	kW	37.5	37.5	47.5	50.0	
消費電力(50/60Hz)	kW	18.68/18.74	18.98/19.13	24.11/24.32	24.61/24.69	
SHF		0.66	0.66	0.66	0.65	
室内ユニット	外形寸法(高さ×奥行)	mm	600×1695×900	600×1145×900	600×1695×900	600×1695×900
	質量	kg	170×3	112×5	170×3	170×4
	風量(50/60Hz)	m³/min	64/64	40/40	80/80	64/64
	機外静圧(50/60Hz)	Pa	35(170)/35(230)	40(180)/40(230)	50(150)/50(220)	35(170)/35(230)
	電動機出力	kW	0.13×2	0.20	0.20×2	0.13×2
室外ユニット	外形寸法(高さ×奥行)	mm	1650×1220×760	1650×1220×760	(1650×920×760)×2	(1650×920×760)×2
	質量	kg	235	235	185×2	185×2
	圧縮機形式		全密閉形			
	送風機電動機出力	kW	10.9	10.9	7.5×2	7.5×2
	騒音SPL(A特性値)	dB	61	61	60	60
延長配管	実長	前、下(ユニット下面より前後左右に引出し可能) 室外ユニット～室内ユニット間 実長100m以下 相当長120m以下				
高低差内外	外機～内機	室外ユニット上の場合 50m以下 / 室外ユニット下の場合 40m以下				
接続配管径	液/ガス	室内ユニット:φ9.52/φ19.05 室外ユニット:φ12.7/φ 28.58	室内ユニット:φ9.52/φ15.88 室外ユニット:φ12.7/φ 28.58	室内ユニット:φ9.52/φ22.2 室外ユニット:φ15.88/φ28.58	室内ユニット:φ9.52/φ19.05 室外ユニット:φ15.88/φ28.58	室内ユニット:φ9.52/φ19.05 室外ユニット:φ15.88/φ28.58
使用温度範囲	室内ユニット吸込 室外ユニット吸込	湿球温度 5～13.5℃ 乾球温度 -5～43℃(送風機運転中の送風機吹出し部は除く)				

- ※1. 配管長90m以上の場合は液管径をφ12.7としてください。
- ※2. 冷房能力および運転特性は室内側乾球温度13℃、湿球温度10.8℃、室外側乾球温度35℃に準じて冷媒配管長7.5mで運転した場合の値です。
- ※3. 配管の騒音値(SPL)は従来の測定方法により反響音の少ない無音室で測定した参考値です。実際に据え付けた状態で測定すると、周囲の騒音や反響音を受け、表示値より大きくなるのが普通です。
- ※4. 室外ユニット下の場合の高低差は、室外ユニットの冷房吸込空気温度0℃以上の場合の値です。0～5℃では15mの高低差となります。
- ※5. 組み込む別売部品の種類によっては電気特性、風量、機外静圧、騒音値等が変化することがあります。詳細は設計工事マニュアル、冷熱ハンドブックをご覧ください。
- ※6. 別売の昇降フィルターボックスは必ずご使用ください。
- ※7. 機外静圧欄の( )内値は静圧変更設定時の値です。
- ※8. MAリモコンは別売設備用MAスムースリモコン(PAR-25MA-SE)をご使用ください。
- ※9. リモコンは5～30℃まで設定可能ですが、空調機の使用運転範囲に従い、設定温度7～15℃でご使用ください。なお、低温用(セット形名PCTF-P-LA)ではM-NETリモコンおよびシステムコントローラはご使用できません。
- ※10. 低温用途ではリモコンサーモは使用しないでください。
- ※11. データタタリング機能は設備用MAスムースリモコン(PAR-25MA-SE)以外ではご使用できません。
- ※12. 室内ユニットが部分負荷の場合、凍結防止制御により強制的にサーモオフすることがあります。
- ※13. 室内ユニット吸込空気の相対湿度が85%以上の場合、室内ユニットの結露水が垂れて水漏れに至るおそれがあります。
- ※14. 腐食性雰囲気中、可燃性ガス雰囲気中、油の飛散する場所ではご使用いたしません。
- ※15. 本製品を長く安心してお使いいただくためには定期的な保守・点検が必要です。各部品の点検・保全周期については日本冷凍空調工業会発行のガイドラインを参考にしてください。

■別売部品・受注対応表

●: 標準仕様	▲: 別売部品で対応可	■: 受注対応可	—: 対応不可
---------	-------------	----------	---------

●室内ユニット別売部品・受注対応表

室内ユニット	P95形	P125形	P190形	P250形
防食仕様	■	■	■	■
室内ユニットドレンパンSUS仕様	■	■	■	■
カチオン電着塗装	■※3	■※3	■※3	■※3
昇降フィルターボックス(PS-150)※1※2	▲	▲	▲	▲
昇降フィルターボックス(オイルフィルター)※1※2	▲	▲	▲	▲
円形ダクトフランジ	▲	▲	▲	▲
プレナムチャンパー	▲	▲	▲	▲
設備用MAスムースリモコン※1	▲	▲	▲	▲
M制御遠方表示キット	▲	▲	▲	▲

- ※1. リモコン、フィルターは室内ユニットには付属していませんので別途手配が必要です。
- ※2. 必須別売部品です。どちらか一方の手配が必要です。(フィルター付属)
- ※3. 弊社指定 日本電化工業株式会社にて対応。または冷熱システム製作所内で受注対応いたします。

●室外ユニット別売部品・受注対応表(標準電圧仕様)

室外ユニット	P190形	P250(S)形	P375形
防食仕様	■	■	■
重防食仕様	■	■	■
圧力計	▲	▲	▲
集中ドレンパン	▲	▲	▲
防雪フード	吹出側	▲※1	▲※1
	吸込側(左右)	▲※1※2	▲※1※2
防雪キット	吸込側(後)	▲※1	▲※1
	防雪キット	▲	▲
室外ユニット高静圧仕様(60Pa)	■	■	■
積算時間計	■	■	■
アクティブフィルター	▲	▲	▲

- ※1. 三菱電機システムサービス(株)、株式会社ヤブシタで取り扱っております。詳細はP84をご参照ください。
- ※2. 集中設置時のユニット間は不要です。

耐塩害、耐重塩害仕様にも受注にて対応いたします。

# 中温用パッケージエアコン



仕様表 P55~57	別売部品一覧表 P86	受注品対応表 -	現地配線サイズ情報 -	冷媒配管設計 -
---------------	----------------	-------------	----------------	-------------

## 10℃~28℃の中温域における、温度管理のニーズによりよい答えを。

食品加工工場や調理施設などにおいて、より手間なく、効率よく、10℃~28℃の中温空調域を実現。食品の温度管理をサポートします。充実のラインアップと機能で、幅広い現場の温度環境へのニーズにお応えします。リプレースの際には、既設配管を洗浄せずに再利用でき、入替工事の短縮を実現します。

圧縮機故障時でも  
リプレース時の  
既設配管再利用が可能。

### 1 部屋の大きさや目的に合わせて柔軟に選びたい

2~10馬力をラインアップ。  
最適な能力が選べます。

- 2馬力
- 3馬力
- 4馬力
- 5馬力
- 8馬力
- 10馬力

2~5馬力にはR32冷媒を採用し、環境にも配慮しています。

#### ■ 中温用エアコンが活躍する温度帯・環境

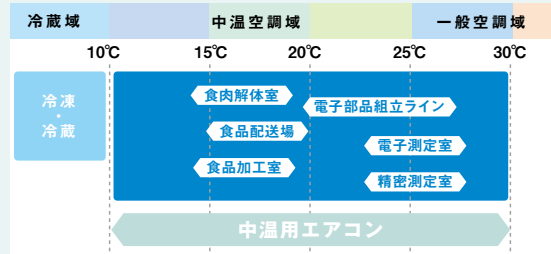

\*厳密な温度管理を必要とする用途には、ご使用をお控えください。  
\*電算室・各種実験室・測定室などにおいては、電算機・精密機器が結露するおそれがありますので、吹出温度が低くなる設定温度14℃未満のご使用はお控えください。

### 2 温度管理の手間を減らしたい

設定温度に合わせ、冷房・暖房運転を  
自動コントロールします。

室温を一定範囲内にコントロール。  
室温管理が容易に行えます。(室内ユニット本体センサーで制御した場合)

#### ■ 冷暖自動運転イメージ



### 3 もしもの場合に備えたい

かしこい制御で、リスクを軽減します。

グループ制御で機器の負担を軽減し、  
もしもの故障時にも、しっかり備えます。

機器への負担を、2セットでの交互運転により軽減。

#### ローテーション運転

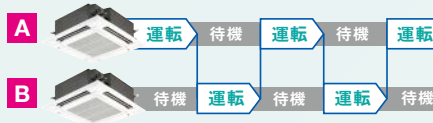

万一の故障時<sup>\*1</sup>には、すぐさまバックアップ開始。

#### バックアップ運転

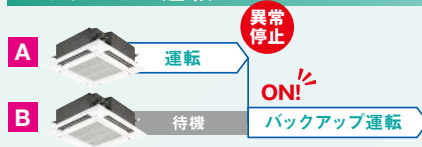

\*1:故障の内容によっては、自動的にバックアップ運転ができない場合があります。

パワーが足りない時には、2セット同時運転。

#### パワフルツイン冷房

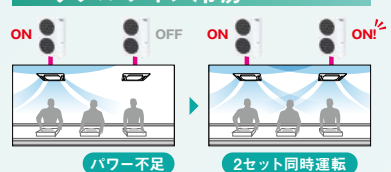

#### ■ システム構成

1:1システムを2セット、リモコン制御の場合のみ

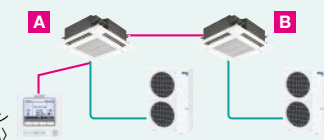

#### ■ 停電時も安心

万一、エアコン運転中に  
停電した場合も、停電前  
の運転モードで自動復帰  
します。

\*集中リモコンから手元リモコン  
の操作停止(発停操作)を行っ  
ている場合、停電自動復帰は動  
作しません。

### 4 運転管理の手間を減らしたい

スケジュール設定  
運転データの確認がカンタン!

#### ● スケジュール設定

リモコンで曜日ごとに8パターンの運転/停止・温度のスケジュール  
設定が可能です。Bluetooth<sup>®</sup>接続し、管理者向けアプリ  
「MELRemoPro」<sup>\*\*2</sup>を使用すれば、スマ  
ートフォンからの操作も可能です。

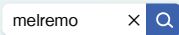

#### ● 遠隔地からエアコンの状況を確認

フロン法点検支援・機器管理ツール「MELflo」<sup>\*\*3</sup>のサービス「AirCoNet」<sup>\*\*4</sup>で、遠隔地か  
ら機器の稼働状況や異常情報の確認、運転操作ができます。

\*冷媒漏れ検知機能は非対応。

#### ● 形名・製造番号の確認

接続している室内・室外ユニットの形名・製造番号を、リモコンや「MELflo」から確認  
できます。

#### ● 運転データの確認

運転データ15項目について、リモコンや「MELflo」から確認できます。

#### ■ 運転データ表示情報(15項目)

① 圧縮機運転周波数	⑥ 室外熱交換温度	⑪ 室内吸込温度
② 圧縮機運転電流	⑦ 室外外気温度	⑫ 室内熱交換温度
③ 凝縮圧力	⑧ 圧縮機シェル温度	⑬ 圧縮機積算時間 <sup>*5</sup>
④ 蒸発圧力	⑨ サブクール(SC)	⑭ 圧縮機運転回数 <sup>*5</sup>
⑤ 室外吐出温度	⑩ 吐出スーパーヒート	⑮ 室内フィルター時間 <sup>*6</sup>

\*2: 本アプリをご使用いただくためには、スマートフォン: Android™ 7.0以上/iOS 12.0以降  
が必要です。また、最新バージョンでは、正しい表示や動作ができない場合があります。

\*3: ご使用いただくためには最新のSafari/Google Chrome™/Microsoft Edge™、また  
スマートフォン: Android 11.0以上/iOS® 16.0以降、iPadOS 16.0以降、PC:  
Windows® 10以上 64bit版が必要です。全ての端末・環境において表示および動作を  
保証するものではありません。また、最新バージョンでは、正しい表示や動作が  
できない場合があります。Mac PCではご利用いただけません。

\*4: 2021年度以降のスリムエアコン、中温用パッケージエアコンが対象。無線LANアダプタ  
(受注対応品)と無線LAN環境(お客様現地手配)が必要です。詳細は、弊社営業窓口ま  
でお問合せください。

\*5: 圧縮機積算時間は10時間、圧縮機運転回数は100回単位で表示します。  
\*6: フィルタークリーニングサインリセットの操作をした後からの経過時間を表します。

\* Bluetooth<sup>®</sup>のワードマークは、Bluetooth SIG, Inc.が所有する登録商標であり、三菱電機  
株式会社はこれらのマークをライセンスに基づいて使用しています。

\* iOSは、Cisco Systems, Inc.の米国およびその他の国における商標または登録商標です。  
Android、Google ChromeはGoogle LLCの商標です。iPadOS、Safari、MacはApple Inc.  
の商標です。Microsoft Edgeは、マイクロソフトグループの企業の商標です。

広角気流ですみずみまで効率よく空調

## 4方向天井カセット形〈ファインパワーカセット〉



- 4つのベーンが独立して風向調節できます。空間に応じた風向固定も、簡単に設定できます。

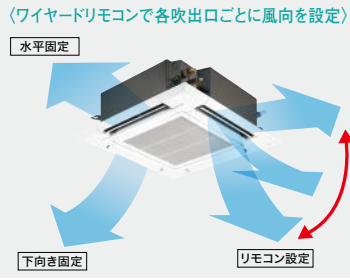

- 熱交換器には耐腐食性に優れた3層コートフィンを採用。フィン表面がさびにくくなり、環境物質の付着も低減します。
- 化粧パネルの仮掛作業を容易に行える仮掛けフックを採用。また、電気品カバーの固定用ネジを緩めるだけで開閉できる構造で、高所作業でのネジ落下のリスクを低減しています。
- カンタン自動パネル(自動昇降/別売)装着時、ワイヤードリモコンから最大4m・8段階の昇降距離の設定が可能。高い天井でもフィルター清掃が容易に行えます。また、高性能フィルター(別売)との同時装着も可能です。

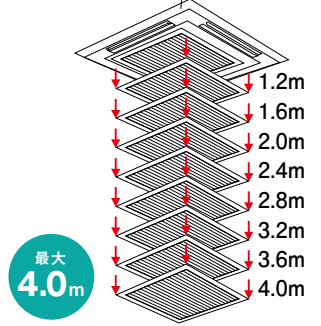

- ドラフトセーブ<sup>※7</sup>機能では、リモコンの設定で、1方向の到達風速を約0.25m/s<sup>※8</sup>に低減。風あたりを弱め、作業者に配慮した作業環境づくりに貢献します。

※7:「ドラフトセーブ」は、吹出口からの気流を完全になくすものではありません。吹き出した空気により天井が汚れる場合があります。  
 ※8:当社試験における実測値(天井高さ2.7m設置時の床上1.0mの場合)。実際には周囲の環境や温度条件などにより、風速値が異なる場合があります。

天井開口なしで取付け簡単

## 天吊形

- 風速を4段階で切り替える「風速自動モード」で、立ち上げは風速アップですばやく空調、安定時には風速を抑えて効率的に運転します。  
\*本機能は、安定時には静音性を優先し風速を抑えます。温度ムラや冷えにくい、あたたまりにくい感じた場合は、風速を強などに変更してください。
- 独自の吹出機構が室内空気の巻き込みを解消し、ベーンの結露を低減。植毛レス化で、おそうじもラクです。

- ドレンアップメカ内蔵も可能(別売)。

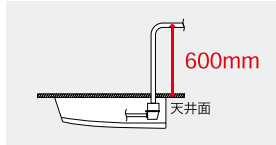

\*ドレンアップメカ組込み時の冷媒配管は、上取り出します。またドレン揚程はユニット本体上面部より600mmです。

### 天吊形(8・10馬力)

PCZG-P8-10MBA9

大空間などには  
8・10馬力の  
パワフルモデル。

- \*オートスイングはありません。
- \*上下風向は手動での設定です。
- \*左右風向はありません。
- \*別売ドレンアップメカの最大揚程は500mmです。

しつこい油汚れに強い

## 厨房用天吊形

- 油や煙に強く、さびにくいステンレスボディ。  
\*材質はSUS430系ステンレスです。上面、背面など一部の外郭は除きます。
- オイルミストフィルター(標準装備)は、エアコン内部への油煙の侵入を抑え、お手入れもラクな、使い捨てタイプです。  
\*オイルミストフィルターエレメントの交換の目安は一般的な厨房で約2ヵ月です。交換用オイルミストフィルターエレメントは12枚(P80形…4回分、P140形…3回分)付属しています。ご利用後は別売フィルターエレメント(1セット12枚)をお買い求めください。
- 分割可能なファンケーシングにより、ファンの洗浄が簡単。配管接続部が取り外せるため、ドレンパンのおそうじも容易です。
- スポットダクト(別売)に対応し、空間全体を空調しながら、調理する人の近くなどフレキシブルに風を届けます。



- 本体、吊り金具のホコリ対策に化粧カバーをご用意。(別売)
- ドレンアップメカも別売にて対応。(受注対応品)

### 耐食性の高い「カチオン電着塗装防食仕様」も。(受注対応品<sup>※9</sup>)

食品加工工場などでは、アンモニア、硫化水素、有機酸、次亜塩素酸などの腐食性ガスが発生し、熱交換器の銅やアルミなどの金属が腐食する可能性があります。エポキシ樹脂系塗料によるカチオン電着塗装なら、防食仕様(受注生産品)よりもさらに高い耐食性を発揮します。

※9:弊社指定 日本電化工機株式会社にて対応

\*カチオン電着塗装防食仕様であっても腐食、発錆に対して万全ではありません。設置場所や設置後のメンテナンスには十分にご注意ください。



## 手軽に空気質をグレードアップ 4方向天井カセット形〈ファインパワーカセット〉・天吊形

- 清潔Vフィルター(標準装備)  
従来の抗菌・防カビに加えて、ウイルス抑制作用<sup>※10</sup>のあるプレフィルターを標準装備。  
\*2時間後のフィルターに付着したウイルスへの効果であり、実使用空間での実証結果ではありません。
- さらにアレル除菌フィルター(別売)追加で、クリーン効果アップ  
人工酵素が含まれたフィルターで、菌<sup>※11</sup>やウイルス<sup>※12</sup>、アレル物質(花粉)<sup>※13</sup>を捕集し、抑制します。取り付けも吸込みグリルと清潔Vフィルターの間に組み込むだけで簡単です。  
\*18時間後のフィルターに付着した菌、24時間後のフィルターに付着したウイルスへの効果であり、実使用空間での実証結果ではありません。
- 高性能フィルター(別売)において様々な有害物質を抑制する素材を採用。  
\*厨房用天吊形を除く。

当社既設品<sup>※14</sup>への取付けも可能!

※10:試験機関:広島県微生物分析検査センター。試験方法:ISO18184:2014,繊維製品の抗ウイルス性試験。試験番号:2020FM24254R01(4方向天井カセット形)/2020FM29950R01(天吊形)。ウイルス対応方法:練り込み。対象:フィルターに付着した1種類のウイルス。試験結果:無加工布と比較し2時間後に99%以上低減。 ※11:試験機関:一般財団法人ボーケン品質評価機構。試験方法:JIS L 1902,定量試験(菌液吸収法)による。試験番号:006109-1,2。対象:フィルターに付着した2種類の菌。試験結果:無加工布と比較し18時間後に99%以上低減。 ※12:試験機関:一般財団法人日本繊維製品品質技術センター。試験方法:JIS L 1922,繊維製品の抗ウイルス性試験方法。試験番号:19KB060923-1。対象:フィルターに付着した1種類のウイルス。試験結果:無加工布と比較し24時間後に99%以上低減。 ※13:試験機関:一般財団法人日本食品分析センター。試験方法:ELISA法。試験番号:第10014572002-01号。対象:フィルターに付着した1種類の花粉。試験結果:99%以上低減。 ※14:4方向天井カセット形:2006年11月発売以降、天吊形:2008年3月発売以降。

■仕様表

●4方向天井カセット形(ファインパワーカセット)

冷暖兼用 / 冷房専用		冷暖兼用					
タイプ		シングル				同時ツイン	
セット形式		PLZG-MP2ME4	PLZG-MP3ME4	PLZG-MP4ME4	PLZG-MP5ME4	PLZGX-P8ME4	PLZGX-P10ME4
室内ユニット形式×台数		PLZG-P2MEA2	PLZG-P3MEA2	PLZG-P4MEA2	PLZG-P5MEA2	PLZG-P4MEA2×2	PLZG-P5MEA2×2
室外ユニット形式		PUZG-MP2MKA2	PUZG-MP3MHA2	PUZG-MP4MHA2	PUZG-MP5MLA2	PUZG-P8MKA2	PUZG-P10MKA2
リモコン形式		PAR-46MA					
分配管形式		-	-	-	-	SDD-50WR8	SDD-50WR8
標準パネル形式		PLP-P160EWHG2	PLP-P160EWHG2	PLP-P160EWHG2	PLP-P160EWHG2	PLP-P160EWHG2×2	PLP-P160EWHG2×2
電源		三相200V					
冷房能力(kW)		4.9(5.6)	8.0(9.0)	10.0(11.2)	11.1(13.0)	20.0(22.4)	23.6(26.0)
暖房能力(kW)		5.6(7.3)	9.0(10.0)	11.2(12.5)	14.0(16.0)	22.4(27.0)	28.0(34.0)
定格消費電力(kW) (50Hz/60Hz)	冷房	1.36/1.36	2.50/2.50	3.51/3.51	4.02/4.02	6.81/6.81	9.01/9.01
	暖房	1.34/1.34	1.93/1.93	2.60/2.60	3.79/3.79	5.15/5.15	7.06/7.06
運転電流(A) (50Hz/60Hz)	冷房	4.3/4.3	7.8/7.8	11.0/11.0	12.9/12.9	20.9/20.9	27.7/27.7
	暖房	4.3/4.3	6.1/6.1	8.2/8.2	12.2/12.2	16.2/16.2	22.4/22.4
COP(50Hz/60Hz)	冷房	3.60/3.60	3.20/3.20	2.85/2.85	2.76/2.76	2.94/2.94	2.62/2.62
	暖房	4.18/4.18	4.66/4.66	4.31/4.31	3.69/3.69	4.35/4.35	3.97/3.97
	冷暖平均	3.89/3.89	3.93/3.93	3.58/3.58	3.23/3.23	3.65/3.65	3.30/3.30
力率(%) (50Hz/60Hz)	冷房	91/91	92/92	92/92	90/90	94/94	94/94
	暖房	91/91	92/92	92/92	90/90	92/92	91/91
室内ユニット	寸法 高さ×幅×奥行(mm)	263×850×850	303×850×850	303×850×850	303×850×850	303×850×850	303×850×850
	製品質量(kg)	21	26	27	27	27	27
	ファン 風量(m <sup>3</sup> /min)(静-弱-中-強)	12-16-18-20	20-25-30-34	25-28-33-36	25-28-33-36	25-28-33-36	25-28-33-36
	ファン 電動機出力(kW)	0.050	0.120	0.120	0.120	0.120	0.120
	騒音値(PWL)(dB)(静-弱-中-強)	46-47-48-49	51-53-56-59	55-56-59-62	55-56-59-62	55-56-59-62	55-56-59-62
	寸法 高さ×幅(+配管スペース)×奥行(+ファンガード)mm	630×809(+62)×300(+23)	740×950×330(+25)	943×950×330(+25)	1350×950×330(+25)	1338×1050×330(+25)	1338×1050×330(+25)
	製品質量(kg)	39	59	72	87	131	140
	圧縮機 圧縮機用電動機定格出力(kW)	1.10	2.00	2.80	3.10	4.60	5.70
	圧縮機 始動方式	インバーター	インバーター	インバーター	インバーター	インバーター	インバーター
	ファン 風量(m <sup>3</sup> /min)	45	50	60	110	130	140
ファン 電動機出力(kW)	0.040	0.150	0.150	0.060×2	0.150×2	0.200×2	
騒音値(PWL)(dB)(冷房/暖房)	65/67	68/70	69/70	73/74	79/81	79/81	
室外ユニット	冷媒種×封入量(kg)	R32×1.8	R32×2.8	R32×3.4	R32×3.9	R410A×6.5	R410A×7.7
	液管(mm)	φ6.35	φ9.52	φ9.52	φ9.52	主管φ9.52 枝管φ9.52	主管φ12.7 枝管φ9.52
	ガス管(mm)	φ12.7	φ15.88	φ15.88	φ15.88	主管φ25.4 枝管φ15.88	主管φ25.4 枝管φ15.88
	最大実長(m)	50	50	50	50	70	70
	チャージレス配管長(m)	30	30	30	30	30	30

冷暖兼用 / 冷房専用		冷房専用					
タイプ		シングル				同時ツイン	
セット形式		PLG-MP2ME4	PLG-MP3ME4	PLG-MP4ME4	PLG-MP5ME4	PLGX-P8ME4	PLGX-P10ME4
室内ユニット形式×台数		PLZG-P2MEA2	PLZG-P3MEA2	PLZG-P4MEA2	PLZG-P5MEA2	PLZG-P4MEA2×2	PLZG-P5MEA2×2
室外ユニット形式		PUG-MP2MKA2	PUG-MP3MHA2	PUG-MP4MHA2	PUG-MP5MLA2	PUG-P8MKA2	PUG-P10MKA2
リモコン形式		PAR-46MA					
分配管形式		-	-	-	-	SDD-50WR8	SDD-50WR8
標準パネル形式		PLP-P160EWHG2	PLP-P160EWHG2	PLP-P160EWHG2	PLP-P160EWHG2	PLP-P160EWHG2×2	PLP-P160EWHG2×2
電源		三相200V					
冷房能力(kW)		4.9(5.6)	8.0(9.0)	10.0(11.2)	11.1(13.0)	20.0(22.4)	23.6(26.0)
暖房能力(kW)		-	-	-	-	-	-
定格消費電力(kW) (50Hz/60Hz)	冷房	1.36/1.36	2.50/2.50	3.51/3.51	4.02/4.02	6.81/6.81	9.01/9.01
	暖房	-	-	-	-	-	-
運転電流(A) (50Hz/60Hz)	冷房	4.3/4.3	7.8/7.8	11.0/11.0	12.9/12.9	20.9/20.9	27.7/27.7
	暖房	-	-	-	-	-	-
COP(50Hz/60Hz)	冷房	3.60/3.60	3.20/3.20	2.85/2.85	2.76/2.76	2.94/2.94	2.62/2.62
	暖房	-	-	-	-	-	-
	冷暖平均	-	-	-	-	-	-
力率(%) (50Hz/60Hz)	冷房	91/91	92/92	92/92	90/90	94/94	94/94
	暖房	-	-	-	-	-	-
室内ユニット	寸法 高さ×幅×奥行(mm)	263×850×850	303×850×850	303×850×850	303×850×850	303×850×850	303×850×850
	製品質量(kg)	21	26	27	27	27	27
	ファン 風量(m <sup>3</sup> /min)(静-弱-中-強)	12-16-18-20	20-25-30-34	25-28-33-36	25-28-33-36	25-28-33-36	25-28-33-36
	ファン 電動機出力(kW)	0.050	0.120	0.120	0.120	0.120	0.120
	騒音値(PWL)(dB)(静-弱-中-強)	46-47-48-49	51-53-56-59	55-56-59-62	55-56-59-62	55-56-59-62	55-56-59-62
	寸法 高さ×幅(+配管スペース)×奥行(+ファンガード)mm	630×809(+62)×300(+23)	740×950×330(+25)	943×950×330(+25)	1350×950×330(+25)	1338×1050×330(+25)	1338×1050×330(+25)
	製品質量(kg)	39	59	72	87	131	140
	圧縮機 圧縮機用電動機定格出力(kW)	1.10	2.00	2.80	3.10	4.60	5.70
	圧縮機 始動方式	インバーター	インバーター	インバーター	インバーター	インバーター	インバーター
	ファン 風量(m <sup>3</sup> /min)	45	50	60	110	130	140
ファン 電動機出力(kW)	0.040	0.150	0.150	0.060×2	0.150×2	0.200×2	
騒音値(PWL)(dB)(冷房/暖房)	65/-	68/-	69/-	73/-	79/-	79/-	
室外ユニット	冷媒種×封入量(kg)	R32×1.8	R32×2.8	R32×3.4	R32×3.9	R410A×6.5	R410A×7.7
	液管(mm)	φ6.35	φ9.52	φ9.52	φ9.52	主管φ9.52 枝管φ9.52	主管φ12.7 枝管φ9.52
	ガス管(mm)	φ12.7	φ15.88	φ15.88	φ15.88	主管φ25.4 枝管φ15.88	主管φ25.4 枝管φ15.88
	最大実長(m)	50	50	50	50	70	70
	チャージレス配管長(m)	30	30	30	30	30	30

冷房・暖房能力は、定格値。( )内は最大値です。運転条件(冷房時:室内側吸込空気温度20℃(乾球温度)、15℃(湿球温度)、室外側吸込空気温度35℃(乾球温度) 暖房時:室内側吸込空気温度20℃(乾球温度)、室外側吸込空気温度7℃(乾球温度)、6℃(湿球温度))

騒音値(PWL)は、JIS B 8616:2015に基づいた値です。外気取入れはできません。

室外ユニット外観

PU(Z)G-MP2MKA2	PU(Z)G-MP3MHA2	PU(Z)G-MP4MHA2	PU(Z)G-MP5MLA2	PU(Z)G-P8MKA2 PU(Z)G-P10MKA2
				



●天吊形

冷暖兼用 / 冷房専用		冷暖兼用							
タイプ		シングル						同時ツイン	
セット形式		PCZG-MP2MK4	PCZG-MP3MK4	PCZG-MP4MK4	PCZG-MP5MK4	PCZG-P8MB4	PCZG-P10MB4	PCZGX-P8MK4	PCZGX-P10MK4
室内ユニット形式×台数		PCZG-P2MKA13	PCZG-P3MKA13	PCZG-P4MKA13	PCZG-P5MKA13	PCZG-P8MBA9	PCZG-P10MBA9	PCZG-P4MKA13×2	PCZG-P5MKA13×2
室外ユニット形式		PUZG-MP2MKA2	PUZG-MP3MHA2	PUZG-MP4MHA2	PUZG-MP5MLA2	PUZG-P8MKA2	PUZG-P10MKA2	PUZG-P8MKA2	PUZG-P10MKA2
リモコン形式		PAR-46MA							
分配管形式		-	-	-	-	-	-	SDD-50WR8	SDD-50WR8
電源		三相200V							
冷房能力(kW)		4.9(5.6)	8.0(9.0)	10.0(11.2)	11.1(13.0)	20.0(22.4)	23.6(26.0)	20.0(22.4)	23.6(26.0)
暖房能力(kW)		5.6(7.3)	9.0(10.0)	11.2(12.5)	14.0(16.0)	22.4(27.0)	28.0(34.0)	22.4(27.0)	28.0(34.0)
定格消費電力(kW) (50Hz/60Hz)	冷房	1.39/1.39	2.67/2.67	3.65/3.65	4.37/4.37	7.18/7.25	9.34/9.41	7.16/7.16	9.31/9.31
	暖房	1.60/1.60	2.29/2.29	2.95/2.95	3.79/3.79	6.09/6.16	7.74/7.81	6.05/6.05	7.69/7.69
運転電流(A) (50Hz/60Hz)	冷房	4.4/4.4	8.4/8.4	11.5/11.5	14.0/14.0	22.0/22.3	28.7/28.9	22.0/22.0	28.6/28.6
	暖房	5.1/5.1	7.2/7.2	9.3/9.3	12.2/12.2	19.1/19.3	24.6/24.8	19.0/19.0	24.4/24.4
COP(50Hz/60Hz)	冷房	3.53/3.53	3.00/3.00	2.74/2.74	2.54/2.54	2.79/2.76	2.53/2.51	2.79/2.79	2.53/2.53
	暖房	3.50/3.50	3.93/3.93	3.80/3.80	3.69/3.69	3.68/3.64	3.62/3.59	3.70/3.70	3.64/3.64
	冷暖平均	3.52/3.52	3.47/3.47	3.27/3.27	3.12/3.12	3.24/3.20	3.08/3.05	3.25/3.25	3.09/3.09
力率(%) (50Hz/60Hz)	冷房	91/91	92/92	92/92	90/90	94/94	94/94	94/94	94/94
	暖房	91/91	92/92	92/92	90/90	92/92	91/91	92/92	91/91
室内ユニット	寸法 高さ×幅×奥行(mm)	230×1280×680	230×1600×680	230×1600×680	230×1600×680	320×2100×800	320×2100×800	230×1600×680	230×1600×680
	製品質量(kg)	31	36	38	39	90	90	38	39
	ファン 風量(m <sup>3</sup> /min)(静-弱-中-強)	13-14-15-17	26-28-32-35	28-31-33-35	28-31-33-35	60-70 <sup>※1</sup>	60-70 <sup>※1</sup>	28-31-33-35	28-31-33-35
	ファン 電動機出力(kW)	0.095	0.160	0.160	0.160	0.160+0.190	0.160+0.190	0.160	0.160
	騒音値(PWL)(dB)(静-弱-中-強)	49-51-53-55	54-57-59-62	58-59-62-64	58-59-62-65	76-78 <sup>※1</sup>	76-78 <sup>※1</sup>	58-59-62-64	58-59-62-65
室外ユニット	寸法 高さ×幅(+配管スペース) ×奥行(+ファンガード)mm	630×809(+62)× 300(+23)	740×950×330(+25)	943×950×330(+25)	1350×950×330(+25)	1338×1050×330(+25)	1338×1050×330(+25)	1338×1050×330(+25)	1338×1050×330(+25)
	製品質量(kg)	39	59	72	87	131	140	131	140
	圧縮機 圧縮機用電動機定格出力(kW)	1.10	2.00	2.80	3.10	4.60	5.70	4.60	5.70
	圧縮機 始動方式	インバーター	インバーター	インバーター	インバーター	インバーター	インバーター	インバーター	インバーター
	ファン 風量(m <sup>3</sup> /min)	45	50	60	110	130	140	130	140
冷媒配管	ファン 電動機出力(kW)	0.040	0.150	0.150	0.060×2	0.150×2	0.200×2	0.150×2	0.200×2
	騒音値(PWL)(dB)(冷房/暖房)	65/67	68/70	69/70	73/74	79/81	79/81	79/81	79/81
	冷媒種×封入量(kg)	R32×1.8	R32×2.8	R32×3.4	R32×3.9	R410A×6.5	R410A×7.7	R410A×6.5	R410A×7.7
	液管(mm)	φ6.35	φ9.52	φ9.52	φ9.52	φ9.52	φ12.7	主管φ9.52 枝管φ9.52	主管φ12.7 枝管φ9.52
	ガス管(mm)	φ12.7	φ15.88	φ15.88	φ15.88	φ25.4	φ25.4	主管φ25.4 枝管φ15.88	主管φ25.4 枝管φ15.88
最大実長(m)	50	50	50	50	70	70	70	70	
チャージレス配管長(m)	30	30	30	30	30	30	30	30	

冷暖兼用 / 冷房専用		冷房専用							
タイプ		シングル						同時ツイン	
セット形式		PCG-MP2MK4	PCG-MP3MK4	PCG-MP4MK4	PCG-MP5MK4	PCG-P8MB4	PCG-P10MB4	PCGX-P8MK4	PCGX-P10MK4
室内ユニット形式×台数		PCZG-P2MKA13	PCZG-P3MKA13	PCZG-P4MKA13	PCZG-P5MKA13	PCZG-P8MBA9	PCZG-P10MBA9	PCZG-P4MKA13×2	PCZG-P5MKA13×2
室外ユニット形式		PUG-MP2MKA2	PUG-MP3MHA2	PUG-MP4MHA2	PUG-MP5MLA2	PUG-P8MKA2	PUG-P10MKA2	PUG-P8MKA2	PUG-P10MKA2
リモコン形式		PAR-46MA							
分配管形式		-	-	-	-	-	-	SDD-50WR8	SDD-50WR8
電源		三相200V							
冷房能力(kW)		4.9(5.6)	8.0(9.0)	10.0(11.2)	11.1(13.0)	20.0(22.4)	23.6(26.0)	20.0(22.4)	23.6(26.0)
暖房能力(kW)		-	-	-	-	-	-	-	-
定格消費電力(kW) (50Hz/60Hz)	冷房	1.39/1.39	2.67/2.67	3.65/3.65	4.37/4.37	7.18/7.25	9.34/9.41	7.16/7.16	9.31/9.31
	暖房	-	-	-	-	-	-	-	-
運転電流(A) (50Hz/60Hz)	冷房	4.4/4.4	8.4/8.4	11.5/11.5	14.0/14.0	22.0/22.3	28.7/28.9	22.0/22.0	28.6/28.6
	暖房	-	-	-	-	-	-	-	-
COP(50Hz/60Hz)	冷房	3.53/3.53	3.00/3.00	2.74/2.74	2.54/2.54	2.79/2.76	2.53/2.51	2.79/2.79	2.53/2.53
	暖房	-	-	-	-	-	-	-	-
	冷暖平均	-	-	-	-	-	-	-	-
力率(%) (50Hz/60Hz)	冷房	91/91	92/92	92/92	90/90	94/94	94/94	94/94	94/94
	暖房	-	-	-	-	-	-	-	-
室内ユニット	寸法 高さ×幅×奥行(mm)	230×1280×680	230×1600×680	230×1600×680	230×1600×680	320×2100×800	320×2100×800	230×1600×680	230×1600×680
	製品質量(kg)	31	36	38	39	90	90	38	39
	ファン 風量(m <sup>3</sup> /min)(静-弱-中-強)	13-14-15-17	26-28-32-35	28-31-33-35	28-31-33-35	60-70 <sup>※1</sup>	60-70 <sup>※1</sup>	28-31-33-35	28-31-33-35
	ファン 電動機出力(kW)	0.095	0.160	0.160	0.160	0.160+0.190	0.160+0.190	0.160	0.160
	騒音値(PWL)(dB)(静-弱-中-強)	49-51-53-55	54-57-59-62	58-59-62-64	58-59-62-65	76-78 <sup>※1</sup>	76-78 <sup>※1</sup>	58-59-62-64	58-59-62-65
室外ユニット	寸法 高さ×幅(+配管スペース) ×奥行(+ファンガード)mm	630×809(+62)× 300(+23)	740×950×330(+25)	943×950×330(+25)	1350×950×330(+25)	1338×1050×330(+25)	1338×1050×330(+25)	1338×1050×330(+25)	1338×1050×330(+25)
	製品質量(kg)	39	59	72	87	131	140	131	140
	圧縮機 圧縮機用電動機定格出力(kW)	1.10	2.00	2.80	3.10	4.60	5.70	4.60	5.70
	圧縮機 始動方式	インバーター	インバーター	インバーター	インバーター	インバーター	インバーター	インバーター	インバーター
	ファン 風量(m <sup>3</sup> /min)	45	50	60	110	130	140	130	140
冷媒配管	ファン 電動機出力(kW)	0.040	0.150	0.150	0.060×2	0.150×2	0.200×2	0.150×2	0.200×2
	騒音値(PWL)(dB)(冷房/暖房)	65/-	68/-	69/-	73/-	79/-	79/-	79/-	79/-
	冷媒種×封入量(kg)	R32×1.8	R32×2.8	R32×3.4	R32×3.9	R410A×6.5	R410A×7.7	R410A×6.5	R410A×7.7
	液管(mm)	φ6.35	φ9.52	φ9.52	φ9.52	φ9.52	φ12.7	主管φ9.52 枝管φ9.52	主管φ12.7 枝管φ9.52
	ガス管(mm)	φ12.7	φ15.88	φ15.88	φ15.88	φ25.4	φ25.4	主管φ25.4 枝管φ15.88	主管φ25.4 枝管φ15.88
最大実長(m)	50	50	50	50	70	70	70	70	
チャージレス配管長(m)	30	30	30	30	30	30	30	30	

冷房・暖房能力は、定格値。( )内は最大値です。運転条件(冷房時:室内側吸込空気温度20℃(乾球温度)、15℃(湿球温度)、室外側吸込空気温度35℃(乾球温度)  
暖房時:室内側吸込空気温度20℃(乾球温度)、室外側吸込空気温度7℃(乾球温度)、6℃(湿球温度))  
騒音値(PWL)は、JIS B 8616:2015に基づいた値です。外気取入れはできません。

※1 弱-強の値。

## 仕様表

### ●厨房用天吊形

冷暖兼用 / 冷房専用		冷暖兼用					
タイプ		シングル				同時ツイン	
セット形名		PCZG-MP2MH4	PCZG-MP3MH4	PCZG-MP4MH4	PCZG-MP5MH4	PCZGX-P8MH4	PCZGX-P10MH4
室内ユニット形名×台数		PCZG-P2MHA14	PCZG-P3MHA14	PCZG-P4MHA14	PCZG-P5MHA14	PCZG-P4MHA14×2	PCZG-P5MHA14×2
室外ユニット形名		PUZG-MP2MKA2	PUZG-MP3MHA2	PUZG-MP4MHA2	PUZG-MP5MLA2	PUZG-P8MKA2	PUZG-P10MKA2
リモコン形名		PAR-46MA					
分配管形名		-				SDD-50WR8	SDD-50WR8
電源		三相200V					
冷房能力(kW)		4.9(5.6)	8.0(9.0)	10.0(11.2)	11.1(13.0)	20.0(22.4)	23.6(26.0)
暖房能力(kW)		5.6(7.3)	9.0(10.0)	11.2(12.5)	14.0(16.0)	22.4(27.0)	28.0(34.0)
定格消費電力(kW) (50Hz/60Hz)	冷房	1.43/1.47	2.71/2.75	3.80/3.84	3.89/3.93	7.47/7.55	9.49/9.57
	暖房	1.51/1.55	2.31/2.35	3.31/3.35	3.91/3.95	6.79/6.87	8.23/8.31
運転電流(A) (50Hz/60Hz)	冷房	4.5/4.7	8.5/8.6	11.9/12.0	12.5/12.6	22.9/23.2	29.1/29.4
	暖房	4.8/4.9	7.2/7.4	10.4/10.5	12.5/12.7	21.3/21.6	26.1/26.4
COP(50Hz/60Hz)	冷房	3.43/3.33	2.95/2.91	2.63/2.60	2.85/2.82	2.68/2.65	2.49/2.47
	暖房	3.71/3.61	3.90/3.83	3.38/3.34	3.58/3.54	3.30/3.26	3.40/3.37
	冷暖平均	3.57/3.47	3.43/3.37	3.01/2.97	3.22/3.18	2.99/2.96	2.95/2.92
力率(%) (50Hz/60Hz)	冷房	91/91	92/92	92/92	90/90	94/94	94/94
	暖房	91/91	92/92	92/92	90/90	92/92	91/91
室内ユニット	寸法 高さ×幅×奥行(mm)	280×1136×650	280×1520×650	280×1520×650	280×1520×650	280×1520×650	280×1520×650
	製品質量(kg)	42	56	56	58	56	58
	ファン 風量(m <sup>3</sup> /min) (弱-強)	15-17	30-38	30-38	30-38	30-38	30-38
	ファン 電動機出力(kW)	0.040	0.080×2	0.080×2	0.080×2	0.080×2	0.080×2
	騒音値(PWL)(dB)(弱-強)	55-57	62-68	62-68	62-68	62-68	62-68
室外ユニット	寸法 高さ×幅(+配管スペース) ×奥行(+ファンガード)mm	630×809(+62)×300(+23)	740×950×330(+25)	943×950×330(+25)	1350×950×330(+25)	1338×1050×330(+25)	1338×1050×330(+25)
	製品質量(kg)	39	59	72	87	131	140
	圧縮機 圧縮機用電動機定格出力(kW)	1.10	2.00	2.80	3.10	4.60	5.70
	圧縮機 始動方式	インバーター	インバーター	インバーター	インバーター	インバーター	インバーター
	ファン 風量(m <sup>3</sup> /min)	45	50	60	110	130	140
冷媒配管	ファン 電動機出力(kW)	0.040	0.150	0.150	0.060×2	0.150×2	0.200×2
	騒音値(PWL)(dB)(冷房/暖房)	65/67	68/70	69/70	73/74	79/81	79/81
	冷媒種×封入量(kg)	R32×1.8	R32×2.8	R32×3.4	R32×3.9	R410A×6.5	R410A×7.7
	液管(mm)	φ6.35	φ9.52	φ9.52	φ9.52	主管φ9.52 枝管φ9.52	主管φ12.7 枝管φ9.52
	ガス管(mm)	φ12.7	φ15.88	φ15.88	φ15.88	主管φ25.4 枝管φ15.88	主管φ25.4 枝管φ15.88
最大実長(m)	50	50	50	50	70	70	
チャージレス配管長(m)	30	30	30	30	30	30	

冷暖兼用 / 冷房専用		冷房専用					
タイプ		シングル				同時ツイン	
セット形名		PCG-MP2MH4	PCG-MP3MH4	PCG-MP4MH4	PCG-MP5MH4	PCGX-P8MH4	PCGX-P10MH4
室内ユニット形名×台数		PCZG-P2MHA14	PCZG-P3MHA14	PCZG-P4MHA14	PCZG-P5MHA14	PCZG-P4MHA14×2	PCZG-P5MHA14×2
室外ユニット形名		PUG-MP2MKA2	PUG-MP3MHA2	PUG-MP4MHA2	PUG-MP5MLA2	PUG-P8MKA2	PUG-P10MKA2
リモコン形名		PAR-46MA					
分配管形名		-				SDD-50WR8	SDD-50WR8
電源		三相200V					
冷房能力(kW)		4.9(5.6)	8.0(9.0)	10.0(11.2)	11.1(13.0)	20.0(22.4)	23.6(26.0)
暖房能力(kW)		-	-	-	-	-	-
定格消費電力(kW) (50Hz/60Hz)	冷房	1.43/1.47	2.71/2.75	3.80/3.84	3.89/3.93	7.47/7.55	9.49/9.57
	暖房	-	-	-	-	-	-
運転電流(A) (50Hz/60Hz)	冷房	4.5/4.7	8.5/8.6	11.9/12.0	12.5/12.6	22.9/23.2	29.1/29.4
	暖房	-	-	-	-	-	-
COP(50Hz/60Hz)	冷房	3.43/3.33	2.95/2.91	2.63/2.60	2.85/2.82	2.68/2.65	2.49/2.47
	暖房	-	-	-	-	-	-
	冷暖平均	-	-	-	-	-	-
力率(%) (50Hz/60Hz)	冷房	91/91	92/92	92/92	90/90	94/94	94/94
	暖房	-	-	-	-	-	-
室内ユニット	寸法 高さ×幅×奥行(mm)	280×1136×650	280×1520×650	280×1520×650	280×1520×650	280×1520×650	280×1520×650
	製品質量(kg)	42	56	56	58	56	58
	ファン 風量(m <sup>3</sup> /min) (弱-強)	15-17	30-38	30-38	30-38	30-38	30-38
	ファン 電動機出力(kW)	0.040	0.080×2	0.080×2	0.080×2	0.080×2	0.080×2
	騒音値(PWL)(dB)(弱-強)	55-57	62-68	62-68	62-68	62-68	62-68
室外ユニット	寸法 高さ×幅(+配管スペース) ×奥行(+ファンガード)mm	630×809(+62)×300(+23)	740×950×330(+25)	943×950×330(+25)	1350×950×330(+25)	1338×1050×330(+25)	1338×1050×330(+25)
	製品質量(kg)	39	59	72	87	131	140
	圧縮機 圧縮機用電動機定格出力(kW)	1.10	2.00	2.80	3.10	4.60	5.70
	圧縮機 始動方式	インバーター	インバーター	インバーター	インバーター	インバーター	インバーター
	ファン 風量(m <sup>3</sup> /min)	45	50	60	110	130	140
冷媒配管	ファン 電動機出力(kW)	0.040	0.150	0.150	0.060×2	0.150×2	0.200×2
	騒音値(PWL)(dB)(冷房/暖房)	65/-	68/-	69/-	73/-	79/-	79/-
	冷媒種×封入量(kg)	R32×1.8	R32×2.8	R32×3.4	R32×3.9	R410A×6.5	R410A×7.7
	液管(mm)	φ6.35	φ9.52	φ9.52	φ9.52	主管φ9.52 枝管φ9.52	主管φ12.7 枝管φ9.52
	ガス管(mm)	φ12.7	φ15.88	φ15.88	φ15.88	主管φ25.4 枝管φ15.88	主管φ25.4 枝管φ15.88
最大実長(m)	50	50	50	50	70	70	
チャージレス配管長(m)	30	30	30	30	30	30	

冷房・暖房能力は、定格値、( )内は最大値です。運転条件(冷房時:室内側吸込空気温度20℃(乾球温度)、15℃(湿球温度)、室外側吸込空気温度35℃(乾球温度)  
暖房時:室内側吸込空気温度20℃(乾球温度)、室外側吸込空気温度7℃(乾球温度)、6℃(湿球温度))

騒音値(PWL)は、JIS B 8616:2015に基づいた値です。外気取入れはできません。

## ■運転使用温度範囲

		室内	天井内 <sup>*1</sup>	室外
冷房	乾球温度	10℃~30℃	~30℃	-5℃ <sup>*2</sup> ~43℃
	湿球温度	6℃~22.5℃	~RH80%	—
暖房	乾球温度	10℃~28℃	—	-20℃~21℃
	湿球温度	—	—	-20℃~15℃

- ※1. 天吊形、厨房用(天吊形)などの露出タイプは除く。  
天井内の湿湿度が30℃DB、RH80%を超えるとされる場合は、室内ユニットおよび冷媒配管への結露を防止するため、天井内の換気や市販の断熱材/テープを用いた断熱の強化が必要です。
- ※2. 別売のエアガイドで室外ユニット吸込温度-15℃までの年間冷房運転可能。

## ■運転使用温度範囲

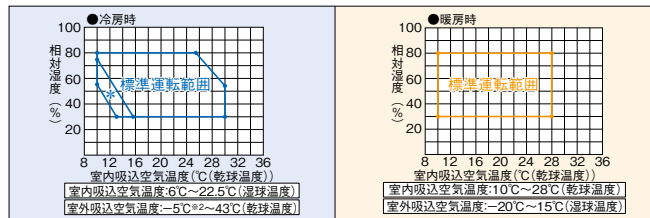

- \* この領域では、室内ユニットに霜が付く可能性があるため、断続運転を行う場合があります。その際、約3分~9分間送風運転を行います。

## ■リモコンによる設定可能室内温度範囲

冷房	10℃~30℃ <sup>*3</sup>
暖房	10℃~28℃ <sup>*3</sup>
冷暖自動	10℃~28℃ <sup>*3</sup>

- ※3. MAスームスリモコンは8℃まで設定可能ですが、空調機の使用温度範囲に従い、設定温度10℃以上でご利用ください。  
電算室・各種実験室・測定室などにおいては、電算機・精密機器などが結露するおそれがありますので、吹出温度が低くなる設定温度14℃未満でのご利用はお控えください。
- \* システムコントローラからの設定温度は手元リモコンでの設定温度範囲とは異なる場合があります。

## ●中温用4方向天井カセット形オプション部品組合せ一覧表

○=併用可能 ×=併用不可

	中温用標準パネル	中温用カンタン自動パネル (自動昇降) ※4	スペースパネル	ワイドパネル	吹出口シャッタープレート ※4	アレル除菌フィルター	高性能フィルター(捕集率65% <sup>*5</sup> ・90% <sup>*6</sup> ) + 中温用多機能ケースメント ※4	クリーンフィルター ※4	ハイメッシュフィルター ※4	分ダクトフランジ
中温用標準パネル	○	×	○	○	○	○	○	○	○	○
中温用カンタン自動パネル(自動昇降) <sup>*4</sup>	×	○	○	○	×	○	○	×	×	○
スペースパネル	○	○	○	×	○	○	○	○	○	○
ワイドパネル	○	○	×	○	○	○	○	○	○	○
吹出口シャッタープレート <sup>*4</sup>	○	×	○	○	○	×	×	×	×	○
アレル除菌フィルター	○	○	○	○	×	○	×	×	○	○
高性能フィルター(捕集率65% <sup>*5</sup> ・90% <sup>*6</sup> ) + 中温用多機能ケースメント ※4	○	○	○	○	×	×	○	×	×	○
クリーンフィルター <sup>*4</sup>	○	×	○	○	×	×	×	○	×	○
ハイメッシュフィルター <sup>*4</sup>	○	×	○	○	×	○	×	×	○	○
分ダクトフランジ	○	○	○	○	○	○	○	○	○	○

- ※4: 結露するおそれがありますので、設定温度14℃未満では使用しないでください。  
※5: JIS B 9908:2011 粒子捕集率(粒径別) 0.7μm:65%、0.4μm:60%(比色法65%相当)。  
※6: JIS B 9908:2011 粒子捕集率(粒径別) 0.7μm:90%、0.4μm:85%(比色法90%相当)。

## 室内ユニット 据付高さの制約について

室内ユニットの据付高さが1.8m以上であることを確認の上、据付作業を実施してください。

## 設置室内の最小床面積について

最小床面積以下の空間には据付けないでください。

	能力	最小床面積[m <sup>2</sup> ]
冷暖兼用	P2形	9
	P3形	15
	P4形	17
	P5形	22
	P8・10形	—
冷房専用	P2形	8
	P3形	13
	P4形	16
	P5形	18
	P8・10形	—

# 電算室用パッケージエアコン〈標準シリーズ〉

仕様表 P60	別売部品一覧表 P84	受注品対応表 P90	現地配線サイズ情報 P97	冷媒配管設計 P106
------------	----------------	---------------	------------------	----------------

サーバールーム・パソコンなどから発生する顕熱負荷対応空調機。省エネ性、施工性、信頼性を兼ね備えた下吹き出しタイプ。

※20馬力のみ上吹き出しタイプもラインアップ。



10 16 20 馬力

R410A インバーター 年間冷房



## 高い省エネ性で消費電力を削減

20馬力のエネルギー消費効率率は3.02を達成し、R22機種(PAD-Jタイプ)と比較して約65%向上しました。(20馬力システム)

### エネルギー消費効率比較

エネルギー消費効率(COP) 約65%向上!※

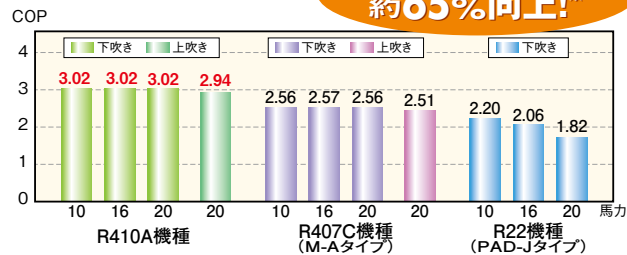

## インバーター制御により冷媒レヒート方式と比較して消費電力とランニングコストを大幅低減

### インバーター制御によるメリット

温度を一旦下げてレヒート(加熱)する冷媒レヒート方式では、過度の除湿を行い、その分の加湿が必要でした。一方インバーター容量制御方式では、過度の除湿をしないために、換気侵入分の加湿量を確保すればOK。従来のような大容量加湿器を必要とせず消費電力とランニングコストを大幅に低減します。小容量の加湿器と除湿機能を付加することで負荷の変動にもすばやく対応します。

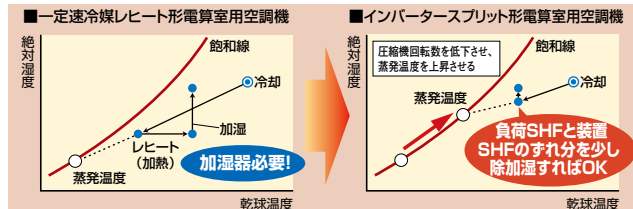

## 外気温度-15℃まで冷房運転が可能

### 運転可能温度範囲

※室外ユニット吸込温度が-15~10℃でご利用の場合、防雪フードの取付が必要です。

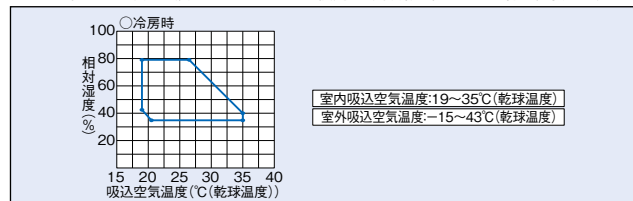

## 除湿機能付き(標準装備)

外部からの運転指令で、圧縮機増速運転にて除湿運転が可能です。\*  
\*サーモON時のみ

## 加湿器搭載可能(受注対応)

ペーパーパン4kW、6kW加湿器搭載(内蔵)が可能です。

## 停電からの復電時自動起動

●順次起動により起動時の突入電流を抑えます。(標準仕様)

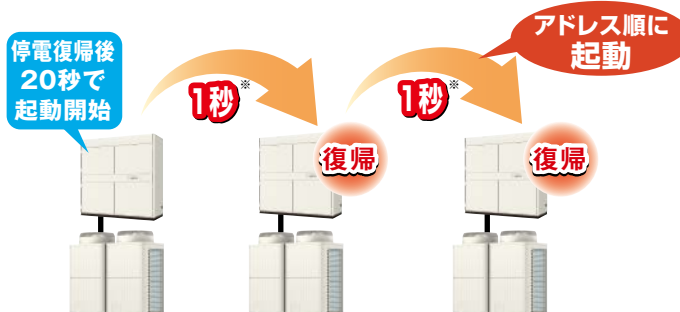

※冷媒配管が一系統の場合。

二冷媒系統の場合は室外ユニットアドレス順(冷媒系統順)に起動します。

●停電復帰再起動時圧縮機増速仕様(受注対応)

●停電復帰再起動時室内送風機3秒起動仕様(受注対応)

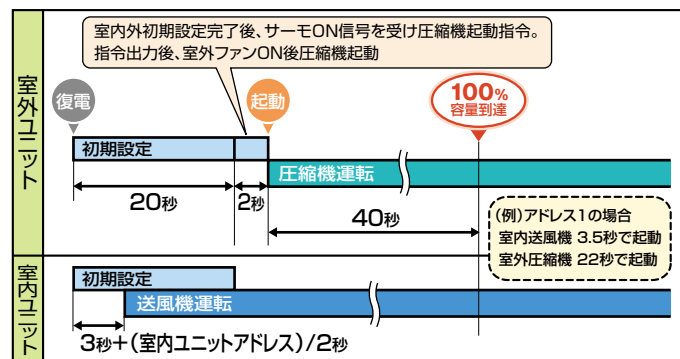

※ユニットアドレス及び周囲環境などにより動作時間が変化します。

## 冷媒系統は一系統/二系統で選択可能

16・20馬力では設置台数が少ない場合はシステム信頼性を優先し二冷媒系統、設置台数が多い場合は工事性を優先し一冷媒系統にするなど、規模や用途に応じて選択が可能です。



一冷媒タイプ、二冷媒タイプで選択可能

圧縮機の起動をローテーションし、運転時間平準化を実現!

※20馬力(下吹き)のイメージ図となります。

※一系統と二系統ではそれぞれ室内ユニット、室外ユニット共に別形名となります。

## 電磁ノイズ対策(EMC強化仕様)受注対応

●妨害波電界強度試験、雑音端子電圧試験においてVCCI規格class Aに準拠しています。

●ノイズ耐力試験において、国際規格IEC61000-4-2~IEC61000-4-6に準拠しています。

**仕様表**

		受注生産品			
		10馬力下吹き	16馬力下吹き(一冷媒回路機種)	16馬力下吹き(二冷媒回路機種)	20馬力下吹き(一冷媒回路機種)
室内ユニット形名		PFD-P280CM-E(-6)	PFD-P450CM-E(-6)	PFD-P450CM-E-2C(-6)	PFD-P560CM-E(-6)
室外ユニット形名		PUD-P280CM-E	PUD-P224SCM-E×2	PUD-P224CM-E×2	PUD-P280SCM-E×2
電源		三相 200V (50/60Hz)	三相 200V (50/60Hz)	三相 200V (50/60Hz)	三相 200V (50/60Hz)
冷房能力		28.0	45.0	45.0	56.0
SHF		0.93	0.93	0.93	0.93
消費電力		9.27	14.86	14.86	18.54
運転電流		31.7	48.5	48.5	61.4
運転力率		84	88	88	87
室内ユニット始動電流(50Hz/60Hz)		88.2/75.7	88.2/75.3	88.2/75.3	130/110
室外ユニット始動電流(50Hz/60Hz)		15/15	15/15	15/15	15/15
外形寸法(H×W×D)		1950×1380×780	1950×1980×780	1950×1980×780	1950×1980×780
送風機		形式×個数 シロココファン×1	形式×個数 シロココファン×2	形式×個数 シロココファン×2	形式×個数 シロココファン×2
風量		160	260	260	320
機外静圧		120	120	120	120
電動機出力		3.7	3.7	3.7	5.5
騒音SPL(A特性値)		59	60	60	63
質量		380	490	490	520
外形寸法(H×W×D)		1650×920×760	(1650×920×760)×2	(1650×920×760)×2	(1650×920×760)×2
送風機		形式×個数 プロペラファン×1	形式×個数 プロペラファン×2	形式×個数 プロペラファン×2	形式×個数 プロペラファン×2
風量		185	185×2	185×2	185×2
電動機出力		0.35	0.35×2	0.35×2	0.35×2
圧縮機		形式 全密閉形×1	形式 全密閉形×2	形式 全密閉形×2	形式 全密閉形×2
電動機出力		6.0	4.9×2	4.9×2	6.0×2
クランクケースヒーター		0.035	0.035×2	0.035×2	0.035×2
騒音SPL(A特性値)		57	59	59	60
質量		185	190×2	185×2	190×2
冷房使用温度範囲		室内 19~35℃(乾球温度)/12~24℃(湿球温度) 室外 -15~43℃(乾球温度)	室内 19~35℃(乾球温度)/12~24℃(湿球温度) 室外 -15~43℃(乾球温度)	室内 19~35℃(乾球温度)/12~24℃(湿球温度) 室外 -15~43℃(乾球温度)	室内 19~35℃(乾球温度)/12~24℃(湿球温度) 室外 -15~43℃(乾球温度)

**仕様表**

		受注生産品		
		20馬力下吹き(二冷媒回路機種)	20馬力上吹き(一冷媒回路機種)	20馬力上吹き(二冷媒回路機種)
室内ユニット形名		PFD-P560CM-E-2C(-6)	PFD-P560CMT-E(-6)	PFD-P560CMT-E-2C(-6)
室外ユニット形名		PUD-P280CM-E×2	PUD-P280SCM-E×2	PUD-P280CM-E×2
電源		三相 200V (50/60Hz)	三相 200V (50/60Hz)	三相 200V (50/60Hz)
冷房能力		56.0	56.0	56.0
SHF		0.93	0.97	0.97
消費電力		18.54	19.04	19.04
運転電流		61.4	62.4	62.4
運転力率		87	88	88
室内ユニット始動電流(50Hz/60Hz)		130/110	182/158	182/158
室外ユニット始動電流(50Hz/60Hz)		15/15	15/15	15/15
外形寸法(H×W×D)		1950×1980×780	1950×1900×800	1950×1900×800
送風機		形式×個数 シロココファン×2	形式×個数 シロココファン×2	形式×個数 シロココファン×2
風量		320	240	240
機外静圧		120	250	250
電動機出力		5.5	7.5	7.5
騒音SPL(A特性値)		63	67	67
質量		520	560	560
外形寸法(H×W×D)		(1650×920×760)×2	(1650×920×760)×2	(1650×920×760)×2
送風機		形式×個数 プロペラファン×2	形式×個数 プロペラファン×2	形式×個数 プロペラファン×2
風量		185×2	185×2	185×2
電動機出力		0.35×2	0.35×2	0.35×2
圧縮機		形式 全密閉形×2	形式 全密閉形×2	形式 全密閉形×2
電動機出力		6.0×2	6.0×2	6.0×2
クランクケースヒーター		0.035×2	0.035×2	0.035×2
騒音SPL(A特性値)		60	60	60
質量		185×2	190×2	185×2
冷房使用温度範囲		室内 19~35℃(乾球温度)/12~24℃(湿球温度) 室外 -15~43℃(乾球温度)	室内 19~35℃(乾球温度)/12~24℃(湿球温度) 室外 -15~43℃(乾球温度)	室内 19~35℃(乾球温度)/12~24℃(湿球温度) 室外 -15~43℃(乾球温度)

注1.能力および電気特性はJIS B 8615-2の空気条件で運転した場合のもので、  
 注2.記載の騒音値(SPL)は従来の測定方法により反響の少ない無響音室で測定した参考値です。実際に据え付けた状態で測定すると、周囲の騒音や反響などを受け、表示値より大きくなるのが普通です。  
 注3.本製品を長く安心してお使いいただくためには定期的な保守点検が必要です。各製品の点検、保全周期については、本製品の保守点検仕様書を参照してください。  
 注4.室内ユニットの電源60Hz仕様についての形名はPFD-P280CM-E-6/PFD-P450CM-E(-2C)-6/PFD-P560CM-E(-2C)-6/PFD-P560CMT-E(-2C)-6となります。".6"の無いものは50Hz仕様となります。  
 注5.室内ユニット周囲空気相対湿度80%以上で長時間運転されますと、室内ユニットの結露水が垂れて水漏れに至るおそれがあります。  
 注6.塵埃等の室内環境より、必要に応じて中・高性能フィルターをご使用ください。フィルターで捕集できない塵埃により熱交換器やドレン排水経路の汚れ、詰まり等により水漏れに至るおそれがあります。

**別売部品・受注対応表(下吹き)**

		標準仕様	別売部品で対応可	受注対応可	対応不可
室内ユニット	P280~P560形				
静風圧変更		■			
メインドレンパン	SUS仕様	■			
加湿器	ペーパーパナド加湿器(4kW)組込仕様	■			
加湿器	ペーパーパナド加湿器(6kW)組込仕様	■			
風路部品	吸込ダクトフランジ	■			
風路部品	プレナムチャンパー	■			
風路部品	吹出ダクトフランジ	■			
エアフィルター	予備フィルター	■			
エアフィルター	高性能フィルター(捕集率90%) <sup>※2</sup>	■			
エアフィルター	中性能フィルター(捕集率65%) <sup>※3</sup>	■			
エアフィルター	中性能フィルター(質量法80%)	■			
エアフィルター	標準フィルターボックス	■			
エアフィルター	中高性能フィルターボックス	■			
エアフィルター	フィルター目詰差圧スイッチ <sup>※4</sup>	■			
エアフィルター	フィルター目詰差圧計 <sup>※4</sup>	■			
エアフィルター	進相コンデンサ組込仕様	■			
エアフィルター	停電復帰再起動時室内送風機3秒起動仕様	■			
エアフィルター	補助冷却装置室内ユニット	■			
エアフィルター	補助冷却装置室外ユニット	■			
		■:標準仕様 ▲:別売部品で対応可 ■:受注対応可 -:対応不可			
		耐塩害、耐重塩害仕様にも受注にて対応いたします。			
		※1. 三菱電機システムサービス(株) 株式会社ヤンパで取り扱っております。詳細はP84を参照ください。 ※2. 集中設置用のユニット間には不要です。 ※3. 集塵圧仕様と積算時間計の組合せはできません。 ※4. 集塵圧仕様と積算時間計の組合せはできません。 ※5. 集塵圧仕様と積算時間計の組合せはできません。 ※6. 集塵圧仕様と積算時間計の組合せはできません。 ※7. 集塵圧仕様と積算時間計の組合せはできません。 ※8. 集塵圧仕様と積算時間計の組合せはできません。			

**別売部品・受注対応表(上吹き)**

		標準仕様	別売部品で対応可	受注対応可	対応不可
室内ユニット	P560形				
静風圧変更		■			
メインドレンパン	SUS仕様	■			
加湿器	ペーパーパナド加湿器(4kW)組込仕様	■			
加湿器	ペーパーパナド加湿器(6kW)組込仕様	■			
風路部品	吸込ダクトフランジ	■			
風路部品	プレナムチャンパー	■			
風路部品	吹出ダクトフランジ	■			
エアフィルター	予備フィルター <sup>※2</sup>	■			
エアフィルター	高性能フィルター(捕集率90%) <sup>※3</sup>	■			
エアフィルター	中性能フィルター(捕集率65%) <sup>※4</sup>	■			
エアフィルター	中性能フィルター(質量法80%)	■			
エアフィルター	標準フィルターボックス <sup>※5</sup>	■			
エアフィルター	中高性能フィルターボックス <sup>※6</sup>	■			
エアフィルター	フィルター目詰差圧スイッチ <sup>※7</sup>	■			
エアフィルター	フィルター目詰差圧計 <sup>※8</sup>	■			
エアフィルター	進相コンデンサ組込仕様	■			
エアフィルター	停電復帰再起動時室内送風機3秒起動仕様	■			
エアフィルター	補助冷却装置室内ユニット	■			
エアフィルター	補助冷却装置室外ユニット	■			
		■:標準仕様 ▲:別売部品で対応可 ■:受注対応可 -:対応不可			
		耐塩害、耐重塩害仕様にも受注にて対応いたします。			
		※1. 三菱電機システムサービス(株) 株式会社ヤンパで取り扱っております。詳細はP84を参照ください。 ※2. 集中設置用のユニット間には不要です。 ※3. 集塵圧仕様と積算時間計の組合せはできません。 ※4. 集塵圧仕様と積算時間計の組合せはできません。 ※5. 集塵圧仕様と積算時間計の組合せはできません。 ※6. 集塵圧仕様と積算時間計の組合せはできません。 ※7. 集塵圧仕様と積算時間計の組合せはできません。 ※8. 集塵圧仕様と積算時間計の組合せはできません。			

# 電算室用パッケージエアコン (リプレース専用シリーズ)

仕様表 P62	別売部品一覧表 P85	受注品対応表 P90	現地配線サイズ情報 P97	冷媒配管設計 P106
------------	----------------	---------------	------------------	----------------

## 電算室用パッケージエアコンに 既設冷媒配管を 再利用できるリプレース 専用シリーズ。

10 16 20 馬力

- R410A
- 年間冷房
- インバーター
- 受注生産品

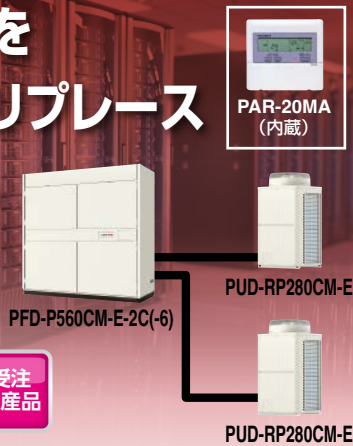

### 既設配管の再利用が可能

独自のリプレース技術により大掛かりな配管敷設工事をせずに洗浄レスで既設配管を再利用。空調リニューアルの省工事化・省コスト化を実現します。

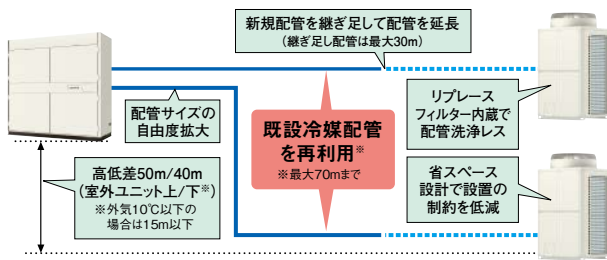

### 作業工程を短縮

既設の配管を再利用することにより作業工程の短縮を実現しました。

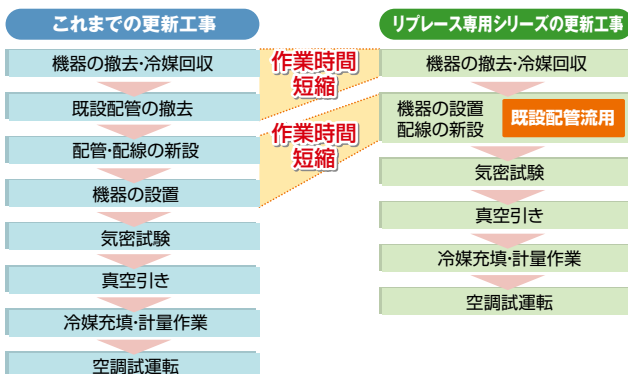

### 除湿機能付き (標準装備)

外部からの運転指令で、圧縮機増速運転にて除湿運転が可能です。  
※サーモON時のみ

### 加湿器搭載可能 (受注対応)

ペーパーパン4kW、6kW加湿器搭載(内蔵)が可能です。

### 電磁ノイズ対策 (EMC強化仕様) 受注対応

- 妨害波電界強度試験、雑音端子電圧試験においてVCCI規格class Aに準拠しています。
- ノイズ耐力試験において、国際規格IEC61000-4-2~IEC61000-4-6に準拠しています。

### 高いCOPで消費電力を削減

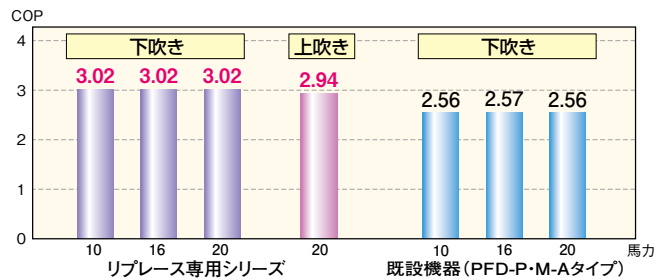

### リニューアル対象となる当社機種

	液管サイズ	ガス管サイズ	リプレース可	
PADシリーズ(R22)	10馬力	φ12.7	φ15.88	—
	16馬力	φ15.88	φ19.05	○
	20馬力	φ15.88	φ22.2	○
PFDシリーズ(R407C)	10馬力	φ12.7	φ28.58	○
	16馬力	φ12.7	φ25.4	○
	20馬力	φ12.7	φ28.58	○

### 搬入・設置を容易にするコンパクト設計

**室内ユニット** リニューアル時など入り口が狭い場合には、室内ユニットの分割搬入が可能。

■ 分割時の製品寸法 (11人用エレベーターで搬入可能です。)

	高さ(mm)	幅(mm)	奥行(mm)	質量(kg)
熱交換器 セクション(上)	1120+510*	P280 :1380	780	P280:158
		P450, 560 :1980		P450:226
送風機 セクション(下)	860	P280 :1380	780	P280:128.5
		P450, 560 :1980		P450:149
外装パネル	—	—	—	P280:93.5
				P450:115
				P560:115

\*配管突出長さです(必要に応じて取り外し可能)

**室外ユニット** 6人乗りエレベーターで搬入できるコンパクトな室外ユニット採用し、スピード搬入を可能にします。

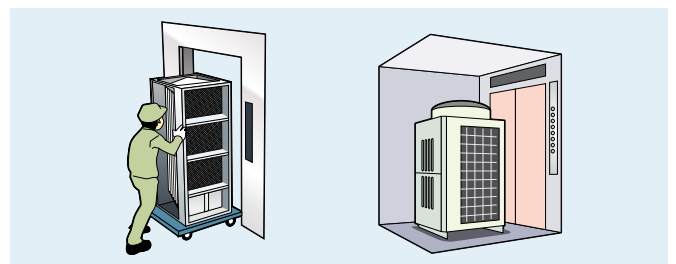

### 独自技術により、洗浄レスで既設配管を再利用

#### リプレースフィルター

活性炭の吸着メカニズムにより、既設配管に残存する塩素化合物・スライム・残鉱油劣化物などを除去します。

#### ■ リプレースフィルター断面写真



#### 減圧回路

リプレース専用シリーズは、減圧回路などの採用により、既設冷媒配管にかかる通常圧力を既設の従来機種とほぼ同じにしました。

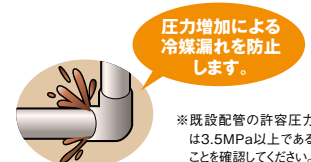

■仕様表

		受注生産品					
		10馬力下吹き	16馬力下吹き(二冷媒回路機種)	20馬力下吹き(二冷媒回路機種)	20馬力上吹き(二冷媒回路機種)		
室内ユニット形名		PFD-P280CM-E(-6)	PFD-P450CM-E-2C(-6)	PFD-P560CM-E-2C(-6)	PFD-P560CMT-E-2C(-6)		
室外ユニット形名		PUD-RP280CM-E	PUD-RP224CM-Ex2	PUD-RP280CM-Ex2	PUD-RP280CM-Ex2		
電源		三相 200V (50/60Hz)	三相 200V (50/60Hz)	三相 200V (50/60Hz)	三相 200V (50/60Hz)		
冷房能力	kW	28.0	45.0	56.0	56.0		
SHF		0.93	0.93	0.93	0.97		
電気特性	消費電力	kW	9.27	14.86	18.54	19.04	
	運転電流	A	31.7	48.5	61.4	62.4	
	運転力率	%	84	88	87	88	
	室内ユニット始動電流(50Hz/60Hz)	A	88.2 / 75.7	88.2 / 75.3	130 / 110	182 / 158	
	室外ユニット始動電流(50Hz/60Hz)	A	15 / 15	15 / 15	15 / 15	15 / 15	
室内	外形寸法(H×W×D)	mm	1950×1380×780	1950×1980×780	1950×1980×780	1950×1900×800	
	送風機	形式×個数	シロココファン×1	シロココファン×2	シロココファン×2	シロココファン×2	
		風量	m³/min	160	260	320	240
	送風機	機外静圧	Pa	120	120	120	250
		電動機出力	kW	3.7	3.7	5.5	7.5
	騒音SPL(A特性値)	dB	59	60	63	67	
質量	kg	380	490	520	560		
室外	外形寸法(H×W×D)	mm	1650×920×760	(1650×920×760)×2	(1650×920×760)×2	(1650×920×760)×2	
	送風機	形式×個数	プロペラファン×1	プロペラファン×2	プロペラファン×2	プロペラファン×2	
		風量	m³/min	185	185×2	185×2	185×2
	送風機	電動機出力	kW	0.46	0.46×2	0.46×2	0.46×2
		形式	全密閉形×1	全密閉形×2	全密閉形×2	全密閉形×2	
	圧縮機	電動機出力	kW	6.0	4.9×2	6.0×2	6.0×2
クランクケースヒーター		kW	0.035	0.035×2	0.035×2	0.035×2	
騒音SPL(A特性値)	dB	58	61	61	61		
質量	kg	190	190×2	190×2	190×2		
冷房使用温度範囲	室内	19~35℃(乾球温度)/12~24℃(湿球温度)		19~35℃(乾球温度)/12~24℃(湿球温度)		19~35℃(乾球温度)/12~24℃(湿球温度)	
	室外	-15~43℃(乾球温度)		-15~43℃(乾球温度)		-15~43℃(乾球温度)	

注1.能力および電気特性は、標準サイズの配管径(10馬力、20馬力…液：φ9.52/ガス：φ22.2 16馬力…液：φ9.52/ガス：φ19.05)を接続し、JIS B 8615-2の吸込空気条件で運転した場合の値です。  
 注2.記載の騒音値(SPL)は従来の測定方法により反響音の少ない無音室で測定した参考値です。実際に据え付けた状態で測定すると、周囲の騒音や反響などを受け、表示値より大きくなるのが普通です。  
 注3.本製品を長く安心していただくためには定期的な保守・点検が必要です。各製品の点検、保全周期については、本製品の保守点検仕様書を参照してください。  
 注4.室内ユニット周囲空気が相対湿度80%以上で長時間運転されると、室内ユニットの結露水が垂れて水漏れに至るおそれがあります。  
 注5.塵埃等の室内環境より、必要に応じて中・高性能フィルターをご使用ください。フィルターで捕集できない塵埃により熱交換器やドレン排水経路の汚れ・詰まり等により水漏れに至るおそれがあります。  
 注6.既設配管とユニットの接続配管径が異なる場合、配管径によっては接続管を現地手配する必要があります。詳細は設計工事マニュアルを参照してください。  
 注7.既設配管を利用する場合、配管径・肉厚・配管長・高低差に制約があります。詳細は設計工事マニュアルに従ってください。  
 注8.既設配管利用時、フレア接続部は流用できません。必ずR410A用に再加工してください。  
 注9.ガス/石油ヒートポンプ式の既設配管は利用できません。  
 注10.圧縮機の故障歴があるユニットの既設配管は利用できません。新規配管で施工してください。  
 注11.室内ユニットの電源60Hz仕様についての形名は、PFD-P280CM-E-6、PFD-P450CM-E-2C-6、PFD-P560CM(T)-E-2C-6となります。"-6"の無いものは50Hz仕様となります。

■別売部品・受注対応表(下吹き)

●:標準仕様 ▲:別売部品で対応可 ■:受注対応可 -:対応不可		室内ユニット	P280~P560形	室外ユニット	RP224~RP280形
静風圧変更		メインドレン/SUS仕様	■	防食仕様	■
加湿器		ペーパーパン加湿器(4kW)組込仕様	■	重防食仕様	■
加湿器		ペーパーパン加湿器(6kW)組込仕様	■	圧力計	■
加湿器		集中ドレンパン	■	集中ドレンパン	■
加湿器		吸込ダクトフランジ	-	吹出側	▲※1
加湿器		フレナムチャンパー	-	吸込側(左右)	▲※1※2
加湿器		吹出ダクトフランジ	-	吸込側(後)	▲※1
加湿器		予備フィルター	▲	室外ユニット高静圧仕様(60Pa)	■
加湿器		高性能フィルター(捕集率90%)※2	▲	積算時間計	■
加湿器		中性能フィルター(捕集率65%)※3	▲	アクティブフィルター	■
加湿器		中性能フィルター(質量法80%)	▲	EMC強化仕様	■
加湿器		標準フィルターボックス	▲	停電復帰再起動時圧縮機増速仕様	■
加湿器		中高性能フィルターボックス	▲	分岐管	▲
加湿器		フィルター目詰差圧スイッチ※4	■	防雪キット	▲
加湿器		フィルター目詰差圧計※4	■	補助冷却装置室外ユニット	-
加湿器		進相コンデンサ組込仕様	■	耐塩害、耐重塩害仕様にも受注にて対応いたします。	
加湿器		停電復帰再起動時室内送風機3秒起動仕様	■		
加湿器		補助冷却装置室内ユニット	-		

※1.ペーパーパン加湿器は制御ボックスの取付位置を(右or左)を選んでください。  
 ※2.JIS B 9908:2011 粒子捕集率(粒径別)0.7μm:90%、0.4μm:85%(比色法90%相当)  
 ※3.JIS B 9908:2011 粒子捕集率(粒径別)0.7μm:65%、0.4μm:60%(比色法65%相当)  
 ※4.フィルター目詰差圧スイッチとフィルター目詰差圧計は併用できません。  
 ※1.三菱電機システムサービス(株)、株式会社ヤブジタで取り扱っております。詳細はP85をご参照ください。  
 ※2.集中設置時のユニット間は不要です。  
 ※3.異電圧仕様と積算時間計の組合せはできません。  
 ※4.異電圧仕様とアクティブフィルター組込の組合せはできません。  
 異電圧仕様の場合は、別置型を別売部品にてラインアップしています。

■別売部品・受注対応表(上吹き)

●:標準仕様 ▲:別売部品で対応可 ■:受注対応可 -:対応不可		室内ユニット	P560形	室外ユニット	RP280形
静風圧変更		メインドレン/SUS仕様	■	防食仕様	■
加湿器		ペーパーパン加湿器(4kW)組込仕様	■	重防食仕様	■
加湿器		ペーパーパン加湿器(6kW)組込仕様	■	圧力計	■
加湿器		集中ドレンパン	■	集中ドレンパン	■
加湿器		吸込ダクトフランジ	-	吹出側	▲※1
加湿器		フレナムチャンパー	-	吸込側(左右)	▲※1※2
加湿器		吹出ダクトフランジ	-	吸込側(後)	▲※1
加湿器		予備フィルター※2	▲	室外ユニット高静圧仕様(60Pa)	■
加湿器		高性能フィルター(捕集率90%)※3	▲	積算時間計	■
加湿器		中性能フィルター(捕集率65%)※4	▲	アクティブフィルター	■
加湿器		中性能フィルター(質量法80%)	▲	EMC強化仕様	■
加湿器		標準フィルター(フィルターボックス用)※2	▲	停電復帰再起動時圧縮機増速仕様	■
加湿器		標準フィルターボックス※2	▲	分岐管	▲
加湿器		中高性能フィルターボックス※5※6	▲	防雪キット	▲
加湿器		フィルター目詰差圧スイッチ※7※8	■	補助冷却装置室外ユニット	-
加湿器		フィルター目詰差圧計※7※8	■	耐塩害、耐重塩害仕様にも受注にて対応いたします。	
加湿器		進相コンデンサ組込仕様	■		
加湿器		停電復帰再起動時室内送風機3秒起動仕様	■		
加湿器		補助冷却装置室内ユニット	-		

※1.ペーパーパン加湿器は制御ボックスの取付位置を(右or左)を選んでください。  
 ※2.予備フィルターとフィルターボックス用の標準フィルターは形状が異なります。  
 ※3.JIS B 9908:2011 粒子捕集率(粒径別)0.7μm:80%、0.4μm:70%(比色法90%相当)  
 ※4.JIS B 9908:2011 粒子捕集率(粒径別)0.7μm:40%、0.4μm:30%(比色法65%相当)  
 ※5.中性能フィルター・高性能フィルターのどちらにも使用いただけます。  
 ※6.中・高性能フィルターボックスにはフィルターは含まれていません。別途標準フィルター及び中性能、もしくは高性能フィルターを手配してください。  
 また、中・高性能フィルターには静風圧設定変更(受注対応もしくは現地設定)が必要となります。  
 ※7.フィルター目詰差圧スイッチとフィルター目詰差圧計は中・高性能フィルターボックスを組み込む場合のみ取付可能です。  
 ※8.フィルター目詰差圧スイッチとフィルター目詰差圧計の併用はできません。  
 ※1.三菱電機システムサービス(株)、株式会社ヤブジタで取り扱っております。詳細はP85をご参照ください。  
 ※2.集中設置時のユニット間は不要です。  
 ※3.異電圧仕様と積算時間計の組合せはできません。  
 ※4.異電圧仕様とアクティブフィルター組込の組合せはできません。  
 異電圧仕様の場合は、別置型を別売部品にてラインアップしています。

既設配管再利用の配管サイズの可否について

■既設機器配管径及び再利用可否

配管径	R22機種(PADタイプ) 正規配管サイズ(mm)(液/ガス)		電算室用リブレス 使用可否	R407C機種(PFDタイプ) 正規配管サイズ(mm)(液/ガス)		電算室用リブレス 使用可否
	10馬力	16馬力		10馬力	16馬力	
10馬力	12.7 / 15.9	×	○	12.7 / 28.58	○	○
16馬力	15.9 / 19.1	○	○	12.7 / 25.4	○	○
20馬力	15.9 / 22.2	○	○	12.7* / 28.58*	○	○

\*PFD-P560CMT-E-2Cも同様

■リブレス専用シリーズの既設配管サイズ利用可否

液管(mm)	ガス管(mm)	RP224	RP280
φ9.52	φ19.05	○	×
	φ22.2	○	○
	φ25.4	×	○
φ12.7	φ19.05	○	×
	φ22.2	○	○
	φ25.4	○	○
	φ28.58	×	○
	φ19.05	○	×
φ15.88	φ22.2	○	○
	φ25.4	×	○
	φ25.4	×	○

\*既設配管の許容圧力は3.5MPa以上であることを確認してください。

# 電算室用パッケージエアコン 〈DXシリーズ 20馬力〉

仕様表 P64	別売部品一覧表 P85	受注品対応表 P90	現地配線サイズ情報 P97	冷媒配管設計 P106
------------	----------------	---------------	------------------	----------------

メンテナンス性、省エネ性が更に充実し、1ランク上の機能を装備した室内ユニット  
ファン直結モータータイプの電算室向けパッケージエアコン。

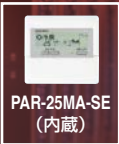

PAR-25MA-SE (内蔵)

**R410A** **20 馬力**

受注生産品 年間冷房 インバーター



PFD-P560CMD-E(-2C) PUD-P280(S)CMD-Ex2 (圧縮機は室外ユニットに内蔵)

## 高い省エネ性を実現

20馬力のエネルギー消費効率3.03を達成しました。顕熱比も0.99へ向上し、更なる省エネ性を実現。

当社インバーター電算室空調機最大の特徴

## インバーター制御により一定速のレヒート方式と比較して消費電力とランニングコストを大幅低減

圧縮機の回転数をインバーター制御するため過度な除湿を行わず、必要最小限の加湿量を確認すればOKです。

## 直結モータータイプを採用

直結モーターを採用することで、プーリーとベルトのメンテナンスが不要となりました。また、DipSWで機外静圧が変更できるため、現地の静圧に合わせて簡単に設定変更が可能です。

プーリーとベルト

直結モーター

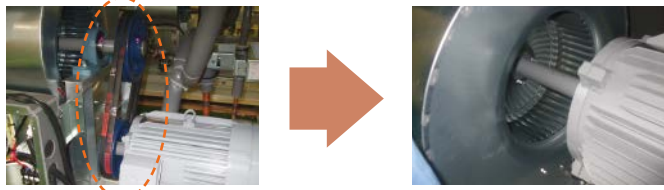

## 標準搭載のリモコン上で運転データのモニタリングが可能

保守データや運転データをリモコン上に表示することができます。運転状態を的確に把握でき、迅速で有効なメンテナンスが行えます。

### MAスムースリモコン (PAR-25MA-SE) なら

液晶表示を見るだけで、チェック完了!

チェックの手間が大幅に減る!

室外ユニットのデータも室内でわかる!

表示例 [吐出温度 64℃]

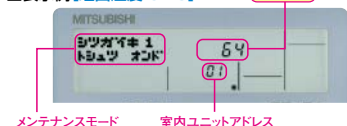

メンテナンスモード

室内ユニットアドレス

### ■主なデータ出力項目

圧縮機	積算運転時間
	ON-OFF回数
	運転電流
室外ユニット	熱交換器温度
	外気温度
	吐出圧力
	吸入圧力
室内ユニット	吐出温度
	熱交換器温度
	吸込温度
	フィルター使用時間
	FAN運転時間

## 加湿器搭載可能(受注対応)

ペーパーパン加湿器(4kW、6kW)の搭載が可能で、運転/異常信号出力も行えます。

※加湿器異常は、ユニットの一括異常として出力。

## 停電からの復電時自動起動

高信頼性

- 順次起動により起動時の突入電流を抑えます。(標準仕様)
- 停電復帰再起動時圧縮機増速仕様(受注対応)
- 停電復帰再起動時室内送風機3秒起動仕様(受注対応)

室内FANは復電約3秒後、順次運転開始し、空気循環により電算室の温度上昇を抑えます。

圧縮機は復電後約20秒後に起動し、起動後約40秒で100%容量まで復帰します。

## 冷媒系統は一系統/二系統で選択可能

設置台数が少ない場合はシステム信頼性を優先して二冷媒系統、設置台数が多い場合は工事を優先して一冷媒系統にするなど、規模や用途に応じて機種選定時に選択が可能です。

※室外ユニット、室内ユニットの形名がそれぞれ異なります。

## 補助冷却装置(別売部品)を取り付けることで更なる省エネ向上!

当社オンリーワン\*

※2024年3月時点(当社調べ)。

## 簡単取付

室内ユニットの上部に補助冷却装置を設置可能。

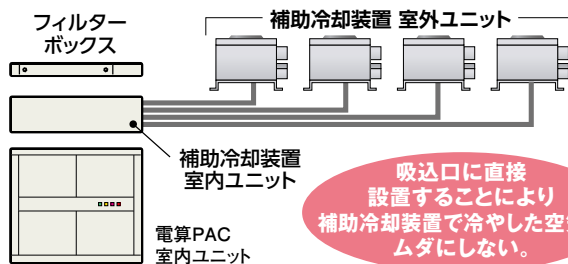

吸込口に直接設置することにより補助冷却装置で冷やした空気をムダにしない。

## 間接外気利用

外気を直接取りこまないで電算室内を一定状態の空気環境に保つことが可能。(余分な除湿・加湿は不要)

### ■間接外気利用の場合

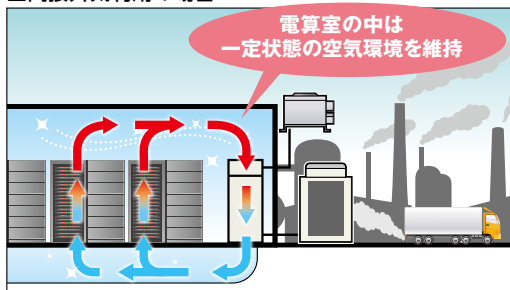

### ■外気直接取り入れの場合

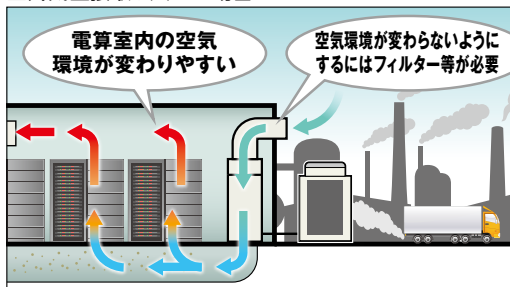





# 電算室用パッケージエアコン 〈DXシリーズ 34馬力〉

仕様表 P66	別売部品一覧表 P85	受注品対応表 P90	現地配線サイズ情報 P97	冷媒配管設計 P106
------------	----------------	---------------	------------------	----------------

従来の電算室用パッケージエアコン34馬力から、  
両サイドサービススペースを大幅に削減し、  
大型データセンター用空調機としての  
機能を向上してモデルチェンジ

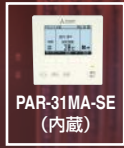

**R410A** **34馬力**

受注生産品 年間冷房 インバーター



## コンパクト性

従来機種と比較し、側面サービススペース450mm(両サイド計900mm)  
削減!(DM-E形: 500mm、DM-E1形: 50mm)

従来の側面メンテナンスから  
前面メンテナンスへ変更し、施工性が向上

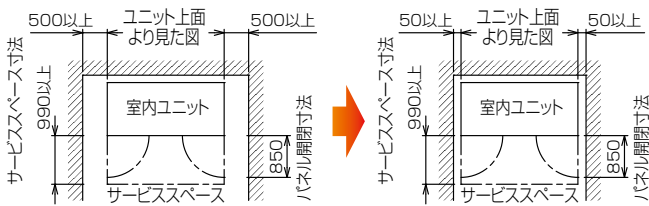

※配管接続作業を横から行う場合は500mm以上必要です。  
※ペーパーパン加湿器(受注品)組込時は左側面サービススペースに500mm必要です。  
※サービススペースには基礎ボルト取付作業スペースは含んでおりません。

## 高い省エネ性を実現

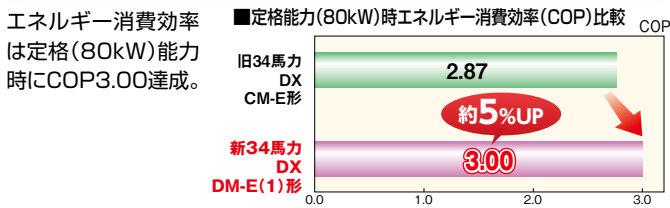

## 風量可変制御搭載

デマンド信号と連動した風量変更を可能にすることで運用面での更なる省エネを実現。さらに、新築時の負荷が低いサーバールームにおいては、34馬力をおきながら17馬力のユニットとして扱うことが可能。

<b>サーモON時</b>	室内ユニットにデマンド信号を入れることで圧縮機と連動した室内風量の変更が可能。(100%、85%、50%の3段階制御)
<b>サーモOFF時</b>	あらかじめリモコンで設定することで室内ユニットのサーモOFF時の風量低減が可能。(100%、85%、70%、50%、0%の5段階制御)

負荷に応じた風量により更なる省エネが可能

## 除湿制御

湿度の高い夏場は除湿優先制御により除湿を行い、湿度の低い冬場はペーパーパン加湿器により加湿を行うことが可能。

**CM-E形** フル運転(100%運転)での対応のため、湿度を下げると温度も一緒に下がってしまう。

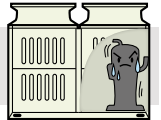

**DM-E形** 冷媒流量の適正コントロールにより温度低下を最小限に湿度を下げられる。

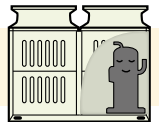

●ペーパーパン加湿器(受注対応)

**特長** ユニット内蔵型なので、別置の加湿器用スペース不要(ユニットと連動した加湿が可能)



## 停電からの復電時自動起動

●自動復帰最速モード標準化

従来は受注対応であった「自動復帰最速モード」を、標準仕様にて搭載。

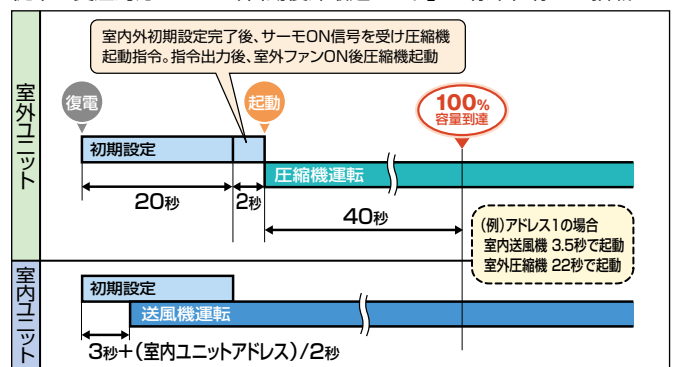

## 補助冷却装置(別売部品)

補助冷却装置(別売部品)を使用することにより、更なるランニングコストの削減が可能に。

■運転イメージ

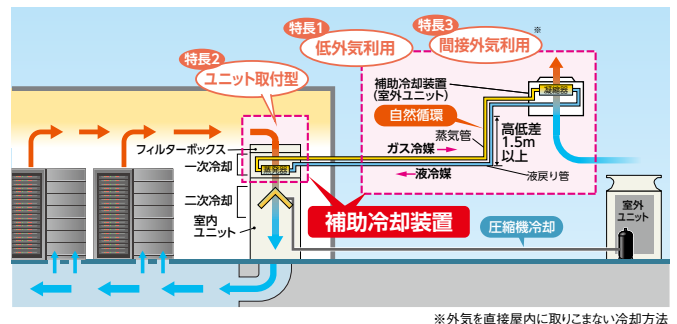

## 200V / 400V両方ラインアップ

## 電磁ノイズ対策(EMC強化仕様)標準対応

■仕様表

		受注生産品	
		一冷媒系統	二冷媒系統
室内ユニット形名		PFD-P960DM-E1	PFD-P960DM-E1-2C
室外ユニット形名		PUD-P480SDM-E×2台	PUD-P480DM-E×2台
電源		三相 200V (50Hz/60Hz)	三相 200V (50Hz/60Hz)
能力(最大)		冷房	冷房
kW		80.0(96.0)	80.0(96.0)
吸込空気	室内	乾球温度 °C	27.0
		湿球温度 °C	19.0
	室外	乾球温度 °C	35.0
		湿球温度 °C	—
SHF(注9参照)		1.00	1.00
電気特性	消費電力 kW	26.66	26.66
	運転電流 A	85.2	85.2
	運転力率 %	90	90
	室内ユニット始動電流 A	6	6
	室外ユニット始動電流 A	15	15
室内	外形寸法(H×W×D) mm	1995 × 2380 × 1080(標準フィルターボックス組込時 H2030)	1995 × 2380 × 1080(標準フィルターボックス組込時 H2030)
	形式×個数	ターボファン×2	ターボファン×2
	送風機	風量(注10参照) m³/min	400(460)
	機外静圧 Pa	120	
	電動機出力 kW	5.5×2	
	騒音SPL(A特性値) dB	65.0	
	エアフィルター	PPハニカム織	
	質量 kg	930(標準フィルターボックス組込時 952)	
	外形寸法(H×W×D) mm	(1650 × 1750 × 740)×2	
	形式×個数	(プロペラファン×2)×2	
室外	送風機	風量 m³/min	(160×2)×2
	電動機出力 kW	(0.92×2)×2	
	圧縮機	形式×個数	全密閉形×2
	電動機出力 kW	11.6×2	
	騒音SPL(A特性値) dB	63	
	質量 kg	311×2	
	冷媒/冷凍機油	R410A/エステル油	
冷媒配管サイズ(液/ガス)	mm	φ15.88/φ28.58×2(室外ユニット～分配器)	
	mm	φ19.05/φ38.1(分配器～室内ユニット)	
冷媒配管	配管長 外機～内機 m	実長160/相当長185以下	
	高低差 外機～内機 m	室外ユニットが下の時40(ただし外気10℃以下の場合は15)以下 室外ユニット上の時50以下	
冷房使用温度範囲	室内	19～35℃(乾球温度)/12～24℃(湿球温度)	
	室外	-15～43℃(乾球温度)	
付属品	室内	前面パネル開閉キー	
	室外	電線管取付板	

注1.能力および電気特性はJIS B 8615-2の吸込空気条件下で運転した場合の値です。  
 注2.記載の騒音値(SPL)は従来の測定方法により反響音の少ない無響音室で測定した参考値です。実際に据え付けた状態で測定すると、周囲の騒音や反響音を受け、表示値より大きくなるのが普通です。  
 注3.本製品を長く安心してお使いいただくためには定期的な保守・点検が必要です。各部位の点検、保全周期については、本製品の保守点検仕様書を参照してください。  
 注4.室内ユニット周囲空気相対湿度80%以上で長時間運転されると、室内ユニットの結露水が垂れて水漏れに至るおそれがあります。  
 注5.塵埃等の室内環境より、必要に応じて中・高性能フィルターをご使用ください。フィルターで捕集できない塵埃により熱交換器やドレン排水経路の汚れ、詰まり等により水漏れに至るおそれがあります。  
 注6.中・高性能フィルターご使用時には、中・高性能フィルターボックス(別売)が必要となり製品高さ寸法等仕様値が変わります。  
 注7.中・高性能フィルター組込もしくは、静風圧変更される場合は、据付説明書に従い、室内ユニット制御基板上のスイッチ設定を変更する必要があります。誤って設定されると正常に動作しない場合や、結露等により水漏れに至るおそれがあります。  
 注8.データモニタリング機能は本体に付属のリモコン以外ではご使用になれません。  
 注9.JIS B 8615-2の吸込空気条件下で定格能力(B0kWh)を発揮した時のSHFを示します。  
 注10.室内風量機の( )内は最大能力時に必要な風量です。

■別売部品・受注対応表

●:標準仕様 ▲:別売部品で対応可 ■:受注対応可 -:対応不可

●室内ユニット別売部品・受注対応表

室内ユニット	PFD-P960(V)DM-E1(2C)
静風圧変更	■
メインテナンスSUS仕様	■
加湿器	ペーパーパン加湿器(4kW)組込仕様
	ペーパーパン加湿器(6kW)組込仕様
風路部品	吸込ダクトフランジ
	フレナムチャンパー
	吹出ダクトフランジ
エアフィルター※1	予備フィルター
	高性能フィルター(捕集率90%)※2
	中性能フィルター(捕集率65%)※3
	中性能フィルター(質量法80%)
	標準フィルター(フィルターボックス用)
	標準フィルターボックス※4
	中高性能フィルターボックス※5
フィルター目詰差圧スイッチ※6	
フィルター目詰差圧計※6	
進相コンデンサ組込仕様	●
停電復帰再起動時室内送風機3秒起動仕様	●
補助冷却装置室内ユニット	●

●室外ユニット別売部品・受注対応表

室外ユニット	PUD-P480(V)(S)DM-E
防食仕様	■
重防食仕様	■
圧力計	▲
集中ドレンパン	■
防雪フード	吹出側
	吸込側(左右)
積算時間計	▲※1
	▲※1 ※2
アクティブフィルター	▲※1
室外ユニット高静圧仕様(60Pa)	■
積算時間計	■※3
アクティブフィルター	▲※4
EMC強化仕様	●
停電復帰再起動時圧縮機増速仕様	●
分岐管	▲
防雪キット	—
補助冷却装置室外ユニット	▲

※1.三菱電機システムサービス(株)、株式会社ヤブシタで取り扱っております。詳細はP85をご参照ください。  
 ※2.集中設置時のユニット間は不要です。  
 ※3.異電圧仕様と積算時間計の組合せはできません。  
 ※4.異電圧仕様とアクティブフィルター組込の組合せはできません。異電圧仕様の場合は、別置型別売部品にてラインアップしています。

耐塩害、耐重塩害仕様にも受注にて対応いたします。

仕様表 P68	別売部品一覧表 P68	受注品対応表 -	現地配線サイズ情報 -	冷媒配管設計 -
------------	----------------	-------------	----------------	-------------

## 配管距離の制限がなく、大規模な空間の空調や地下街の空調にも利用可能



### 環境に配慮しながら省電力化に対応

- 水冷エアコンにもオゾン破壊係数ゼロの新冷媒HFC(R407C)を採用。
- 高いCOP(エネルギー消費効率)で消費電力低減に貢献。

容量		P140形	P224形	P280形	P450形	P560形
COP (冷房)	50Hz	3.27	3.43	3.45	3.31	3.16
	60Hz	3.15	3.16	3.25	3.10	2.90

- 全機種、クランクヒーターレス化により待機電力を削減。

### 遠方管理や集中管理で運転の省力化にも対応

機械室などから遠方操作により運転/停止や故障などの管理ができる、遠方操作用の端子を本体内制御盤に採用。

### 信頼性向上の機器仕様

- 低温保護機能を標準装備。
- 水側の最高使用圧力1.37Mpaまで対応。
- 冷媒2系統方式を採用。負荷に応じた運転制御でキメ細かくコントロール。(P450・560形)
- 室内ユニット本体ケーシングには耐食性に優れた塗装を施しています。

### フィルターメンテナンスもラクラク

- 1年間(約2,500時間※1)のメンテナンス期間を実現するロングライフフィルターを標準装備。煩わしいフィルター交換の手間を大幅に軽減します。  
(※1)1年間(2,500時間)≒8時間×26日/月×12カ月/年 室内塵あい濃度0.15mg/m<sup>3</sup>時
- 4年間(約10,000時間※2)メンテナンスフリーの超ロングライフフィルター(別売)もあります。  
(※2)4年間(10,000時間)≒8時間×26日/月×12カ月/年×4年 室内塵あい濃度0.15mg/m<sup>3</sup>時  
なお、チリやホコリの発生量が多く、しかも運転時間の長いパチンコホールなどでは1年間(約5,000時間※3)メンテナンスフリーとなります。  
(※3)1年間(5,000時間)≒15時間/日×28日/月×12カ月/年 室内塵あい濃度0.3mg/m<sup>3</sup>時  
(別途、空気清浄機が必要です)

〔超ロングライフフィルター組込可能機種:P450・560形〕

(注)別売の超ロングライフフィルター採用時には、標準装備のロングライフフィルターは取り外してください。(同時組込はできません)

### 別売部品

●:標準仕様 ▲:別売部品で対応可

室内ユニット		P140~P560形(冷房専用)	室内ユニット		P140~P560形(冷房専用)
室内ファン開放モーター		●	接点出力	運転・停止	●
サービスポート(圧力計用)		●		圧縮機運転	●
運転範囲	室内吸込温度	14~25℃(湿球温度)		室内ファン運転	●
	冷却水温度	15~37℃	一括異常	●	
背面吸込		▲	接点入力	運転・停止	●
蒸気温水ヒーター(※1)		▲		冷/暖/送風切換	●
加湿器(※1)		▲			

- ※1.加湿器使用の際は必ずヒーターと併用してください。  
(加湿器だけの組込みでは作動しません。)  
また冷房時の加湿・再加熱はできません。(暖房時のみ有効)

## ■仕様表

機 種		PW-P140DJ3	PW-P224DJ3	PW-P280DJ3	PW-P450DJ3	PW-P560DJ3	
相当馬力		5馬力	8馬力	10馬力	15馬力	20馬力	
電 源		三相200V (50/60Hz)					
冷房能力(50/60Hz)※	kW	12.5/14.0	20.0/22.4	25.0/28.0	40.0/45.0	50.0/56.0	
冷却水	水量(50/60Hz)	m <sup>3</sup> /h	3.06/3.54	4.86/5.52	6.06/6.84	9.84/11.1	12.24/13.98
30℃入口	水圧損失	kPa	36/47	41/51	41/52	56/72	
定格消費電力	kW	3.82/4.45	5.83/7.09	7.24/8.62	12.1/14.5	15.8/19.3	
運転電流	A	15.5/15.5	21.7/23.5	26.4/28.0	46.1/47.5	56.2/61.5	
運転力率	%	71.1/82.9	77.6/87.1	79.2/88.9	75.8/88.1	81.2/90.6	
始動電流	A	95/86	188/171	237/216	203/219	266/248	
形式		水冷式					
外形寸法	高さ	mm	1,670	1,670	1,670	1,900	1,900
	幅	mm	950	1,170	1,470	1,470	1,810
	奥行	mm	510	510	510	720	720
圧縮機	形式		全密閉式				
	電動機出力×台数	kW	3.75	5.5	7.5	5.5×2	7.5×2
	始動方式		直入始動			順次直入始動	
室内ファン	風量	m <sup>3</sup> /min	42	72	80	135	165
	機外静圧(50/60Hz)	Pa	28/69	25/104	44/115	31/122	36/166
	電動機出力	kW	0.75	0.75	1.5	2.2	3.7
接続配管	冷却水入口		Rc1 (PT1メネジ)	Rc1 1/4 (PT1 1/4メネジ)	Rc1 1/4 (PT1 1/4メネジ)	Rc1 1/2 (PT1 1/2メネジ)	Rc2 (PT2メネジ)
	冷却水出口		Rc1 (PT1メネジ)	Rc1 1/4 (PT1 1/4メネジ)	Rc1 1/4 (PT1 1/4メネジ)	Rc1 1/2 (PT1 1/2メネジ)	Rc2 (PT2メネジ)
	上部ドレン出口		Rp1 (PS1メネジ)				
	下部ドレン出口		Rp1/2 (PS1/2メネジ)			Rp (PS1メネジ)	
法定冷凍トン		1.30/1.55	2.08/2.48	2.57/3.06	2.08×2/2.48×2	2.57×2/3.06×2	
製品質量/運転質量	kg	188/193	228/235	299/309	466/480	516/531	

※ 冷房能力および運転特性は、JIS B 8615-2の吸込空気条件で運転した場合の値です。(冷房時室内側吸込空気乾球温度27℃湿球温度19℃、冷却水温度入口30℃出口35℃に準じて運転)  
 注1. 本製品を長く安心してお使いいただくためには定期的な保守点検が必要です。各部位の点検・保全同期については、日本冷凍空調工業会発行のガイドラインを参考にしてください。

## ■別売部品一覧

製品名	製品形名	仕様	適応機種	製品名	製品形名	仕様	適応機種
プレナム室	KPC5J ※1		PW-P140DJ3	蒸気スプレシ加湿器 ※3	KSM1D5	2.6kg/h	PW-P140DJ3
	KPC8J ※1		PW-P224DJ3		KSM1D8	3.7kg/h	PW-P224DJ3
	KPC10J ※1		PW-P280DJ3		KSM1D10	4.7kg/h	PW-P280DJ3
	KPC15JA		PW-P450DJ3		KSM1D15	6.8kg/h	PW-P450DJ3
	KPC20JA		PW-P560DJ3		KSM1D20	9.5kg/h	PW-P560DJ3
プレナム室用 ブーリー ※2	KPP5JA		PW-P140DJ3	プレナム室	KD101A10		PW-P140・224・280DJ3
	KPP8JA		PW-P224DJ3	側面吹出グリル	KD101A20		PW-P450・560DJ3
	KPP10JA		PW-P280DJ3	新鮮空気取入口 キット	KD106D10		PW-P140・224・280DJ3
温水ヒーター ※3	KWH1C5A	19.1kW	PW-P140DJ3	背面吸込口 キット	KD106C20		PW-P450・560DJ3
	KWH1C8A	30.8kW	PW-P224DJ3		KD105E5C		PW-P140DJ3
	KWH1C10A	40.7kW	PW-P280DJ3		KD105E8C		PW-P224DJ3
	KWH1C15	60.5kW	PW-P450DJ3		KD105E10C		PW-P280DJ3
	KWH1C20	79.0kW	PW-P560DJ3		KD105E15		PW-P450DJ3
蒸気ヒーター ※3	KSH1C5	23.8kW	PW-P140DJ3	KD105E20		PW-P560DJ3	
	KSH1C8	37.3kW	PW-P224DJ3	圧力計キット	KHGP1A315		PW-P140・224・280DJ3
	KSH1C10	47.7kW	PW-P280DJ3		KHGP1A630		PW-P450・560DJ3
	KSH1C15	67.4kW	PW-P450DJ3	リモコンスイッチ	K-KRC70A1		PW-P140・224・280・450・560DJ3
	KSH1C20	86.0kW	PW-P560DJ3	木台	KWF1G5P		PW-P140DJ3
蒸発皿式加湿器 ※3	KEM102E8	2.6kg/h	PW-P140DJ3		KWF1G8P		PW-P224DJ3
	KEM104E15	5.2kg/h	PW-P224DJ3		KWF1G10P		PW-P280DJ3
	KEM105E15	6.5kg/h	PW-P280DJ3		KWF1G15		PW-P450DJ3
	超ロングライフ フィルター	KEM106E20	7.8kg/h		PW-P450・560DJ3	KWF1G20	
					KAFS1A15	4枚組	PW-P450DJ3
				KAFS1A20	5枚組	PW-P560DJ3	

※1. KPC5~10J(プレナム室)を手配する際は、必ずKPP5~10JA(プレナム室用)ブーリーを手配ください。(50Hz地域において定格風量で使用する場合は、ブーリーの交換は不要です。)  
 ※2. 15・20馬力はプレナム室にブーリーを付属しておりますので手配は不要です。  
 ※3. 加湿器使用の際は必ずヒーターと併用してください。(加湿器だけの組込みでは作動しません。)  
 また冷房時の加湿・再加熱はできません。(暖房時のみ有効)



システムコントローラ(集中管理)				
AE-200Jシリーズ				
設備パッケージエアコン用 MAスマートリモコン (PAR-25MA-SE) (※PFD-P-CM-EはPAR-20MA)	MAスマートリモコン(PAR-45MA)*18 (※P(L/C)(Z)G-P**M(B/K/H)U)	空調冷熱総合管理システム (AE-200J)	空調冷熱総合管理システム (EW-50J)	システムリモコン (PAC-SF50AT2)
●運転データのモニタリング可能 ●無極性2線式伝送 ●温度設定	●バックライト、フルドット液晶搭載 ●設定温度制限機能 ●無極性2線式伝送	●Webサーバー機能搭載 ●省エネ制御ライセンスの追加可能*2 ●異常発生時のメール通報が可能 ●年間、季節別週間スケジュールを標準搭載	●Webサーバー機能搭載 ●省エネ制御ライセンスの追加可能*2 ●異常発生時のメール通報が可能 ●年間、季節別週間スケジュールを標準搭載 ※本機は単独で機能設定できません。	●グループ別の操作設定 (モード切替、温度設定等) ●全グループの一括運転/停止 ●外部入力対応 ●汎用機器の管理が可能
1グループ/16台	1グループ/16台	50グループ/50台(2000グループ/2000台)*9		50グループ/50台
× 使用できません	× 使用できません	○	○	○
		○(吸込または吹出)*8	○(吸込または吹出)*8	○(吸込または吹出)*8
		○(吸込または吹出)*8	○(吸込または吹出)*8	○(吸込または吹出)*8
		○	○	○
		×	×	×
		○	○	○
		×	×	×
		年間/週間/当日スケジュール*10	年間/週間/当日スケジュール*10	年間/週間/当日スケジュール*10
		室外ユニット容量制御/室内ユニット制御	室外ユニット容量制御/室内ユニット制御	室外ユニット容量制御/室内ユニット制御
		×	×	×
× 使用できません	× 使用できません	○	○	○
		○(吸込または吹出)*8	○(吸込または吹出)*8	○(吸込または吹出)*8
		○(吸込または吹出)*8	○(吸込または吹出)*8	○(吸込または吹出)*8
		○	○	○
		×	×	×
		○	○	○
		×	×	×
		年間/週間/当日スケジュール*10	年間/週間/当日スケジュール*10	年間/週間/当日スケジュール*10
		室外ユニット容量制御/室内ユニット制御	室外ユニット容量制御/室内ユニット制御	室外ユニット容量制御/室内ユニット制御
		×	×	×
× 使用できません	× 使用できません	○	○	○
		○(吸込または吹出)*8	○(吸込または吹出)*8	○(吸込または吹出)*8
		○(吸込または吹出)*8	○(吸込または吹出)*8	○(吸込または吹出)*8
		○	○	○
		×	×	×
		○	○	○
		×	×	×
		年間/週間/当日スケジュール*10	年間/週間/当日スケジュール*10	年間/週間/当日スケジュール*10
		室外ユニット容量制御/室内ユニット制御	室外ユニット容量制御/室内ユニット制御	室外ユニット容量制御/室内ユニット制御
		×	×	×
○ *17	× 使用できません	○	○	○
		○(吸込)	○(吸込)	○(吸込)*11
		○(吸込)	○(吸込)	○(吸込)
		○	○	○
		○	○	○
		×	×	×
		年間/週間/当日スケジュール*10	年間/週間/当日スケジュール*10	年間/週間/当日スケジュール*10
		室外ユニット容量制御/室内ユニット制御	室外ユニット容量制御/室内ユニット制御	室外ユニット容量制御/室内ユニット制御
		×	×	×
		× 使用できません	○	○
○(吸込)	○(吸込)			○(吸込)
○(吸込)	○(吸込)			○(吸込)
○	○			○
○	○			○
×	×			×
○(運転データ収集)	○(運転データ収集)			○(運転データ収集)
簡易/消し忘れ/週間	簡易/消し忘れ/週間			簡易/消し忘れ/週間
室外ユニット容量制御	室外ユニット容量制御			室外ユニット容量制御
×	×			×
PFD(C)リモコン	× 使用できません	○	○	○
		○	○	○
		○(吸込または吹出)	○(吸込または吹出)	○(吸込または吹出)
		○(吸込または吹出)	○(吸込または吹出)	○(吸込または吹出)
		×	×	×
		○	○	○
		×	×	×
		△*16	△*16	△*16
		△	△	△
		△	△	△
リモコン制御、集中管理対応不可				
× 使用できません	○	○	○	× 使用できません

8℃まで設定可能ですが、空調機の使用運転範囲に従い、設定温度は10℃以上でご使用ください。\*4. リモコン上は5~30℃まで設定可能ですが、空調機の使用運転範囲に従い、設定温度は7~15℃でご使用ください。\*5. 吸込温  
 温用/ツケエアコンとAE-200J、PAC-SF50AT2のみの接続時にもM-NETアダプターが必要です。\*8. 吹出の温度設定表示はオールフレッシュのみ可能です。また、工場出荷時は吸込設定です。\*9. AE-200Jの場合、排  
 ず。\*10. 運転/停止、モード切替、温度設定(低温用除く)、風向、風速、手元禁止(運転/停止、モード切替、温度設定)の設定が可能です。\*11. 低温用冷房の温度設定の下限は8℃となります。\*12. DXタイプ(20馬力)のみ対応  
 温調を行う場合は、省エネ制御が利用できないケースがありますのでご注意ください。\*14. 使用可能な機能についてはP107、108をご確認ください。\*15. システムコントローラからの設定温度はMAリモコンでの設定温度範囲とは

# 空調冷熱総合管理システム「AE-200J」

Webブラウザで空調機を一元管理できる空調冷熱総合管理システム「AE-200J」。きめ細かな

## 10.4インチカラー液晶タッチパネル・バックライト装備

10.4インチ画面の高解像度カラー液晶で、視認性を向上。さらにバックライト装備により、暗い部屋での操作もできるほか、画面を指で軽くタッチして操作が可能です。

画面を指で  
タッチして  
操作可能



## Webブラウザを使った集中管理が可能

LANに接続されているパソコンや、タブレット・スマートフォンから空調機の実操作・監視が可能。ホームページを見る感覚で空調機の運転状況が一目で把握できます。



## 操作・監視画面

### ●監視画面 (パソコン、タブレット)



10フロアごとの選択  
最大99フロアまで登録可能

### ●監視画面 (スマートフォン)



スマートフォンからはグループ単位での操作のみできます。

### ●インターネット接続をする場合

外出先からでも、タブレットやスマートフォンでの遠隔操作やエネルギー利用状況、異常発生等の確認ができます。

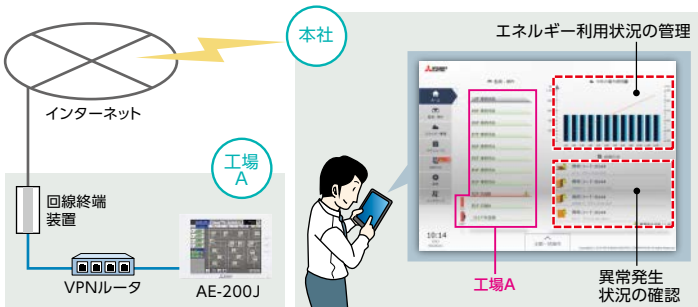

※必ず事前にネットワーク管理者に相談してください。  
※インターネットを使用してAE-200J/EW-50Jを接続する場合は、VPNルータなどのセキュリティ機器を使用してセキュリティを確保してください。  
※Proxy Server Port Forwarding等を適用したインターネット接続には対応していません。  
※AE-200J/EW-50Jを中継サーバー等を介してインターネットに接続する場合、Web統合管理を行うことができないことがあります。  
※インターネットプロバイダとの契約が必要です。  
※AE-200Jを複数台管理する場合には「Web統合管理ライセンス」が必要です。

こんな使い方も  
できます

### Webブラウザ機能

AE-200Jと無線LANでWi-Fi接続したタブレット・スマートフォンで空調機の監視・操作が可能となります。操作端末を持ち運びできるので、様々なシーンで活躍できます。

#### 病院・工場なら

看護師・設備担当者がコントローラが設置されている場所に行かなくても室温や空調に異常がないかの確認・操作することができます。

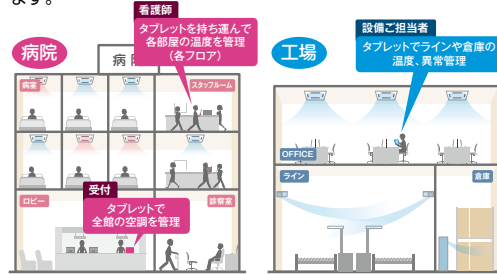

#### オフィスなら

空調操作をしたいときは、自席でご自身のスマートフォンを使って空調機を操作することが可能です。





# との連動でもっと省エネ、らくらく管理。

運転管理で省エネ化を実現するだけでなく、優れた操作性や省エネの見える化で管理業務の省力化もサポートします。

## 省エネ化と快適性を両立する省エネ制御機能

省エネ制御ライセンス(別売品)の追加により、圧縮機の運転/停止制御による運転管理ではなく、室内環境に配慮した省エネ制御が可能。室内ユニット制御や室外ユニットの容量制御などにより、省エネ運転を実現します。(電算室用を除く)

**室内ユニット制御**

- 温度制御(±2℃)
- 送風制御
- 停止制御

**室外ユニット制御**

能力上限セーブ制御が可能(50/60/70/80/90%)。

50~90%だから  
ラクラク

**ローテーションを実行**

同じ空調機に制御が集中しないよう順次ローテーションします。30分間に0/3/6/9/15/30分間(任意に設定)の制御時間を設定、3分単位を1コマとして、30分の間にローテーションします。

ON OFF ON OFF ON OFF

① ② ③

**ローテーション運転**

### 室内環境に配慮したきめ細かいデマンド制御を実現。

ピークカット制御ライセンス(別売品)を登録し、省エネデマンド監視サーバー(EcoServerⅢ)とAE-200Jとを連動することで室内環境の維持に配慮した細かいデマンド管理が行えます。

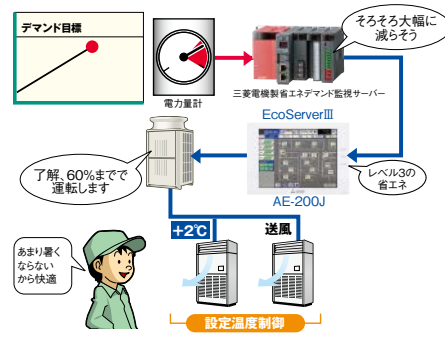
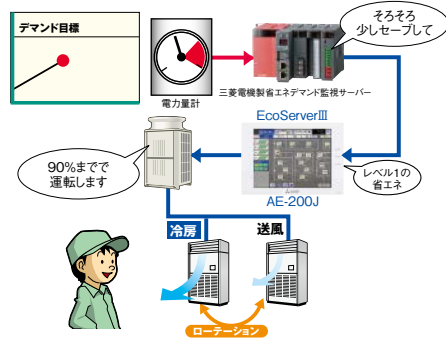
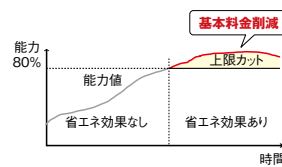

## 空調機のエネルギー消費量をわかりやすく表示して見える化 標準搭載

空調機の使用電力量や運転時間をわかりやすく表示することができます。

### グラフ表示機能

AE-200Jにはエネルギー管理機能が標準搭載されています。空調機の使用状況の現状把握や省エネ対策後の効果検証等を行うことができます。

- 1つのエリアで違う期間で比較可能。
- エネルギー管理データは当月を含む過去25ヶ月分(日、月単位データ)、または過去5年分(年単位データ)保持。
- 同じ期間で2つのエリアの比較可能。
- エネルギー管理データをUSBメモリやパソコンに出力可能(当年を含む過去5年間分)。

**グラフ表示画面**

省エネ効果は色を変えて表示。

**表示設定画面**

### ランキング表示機能

AE-200JやAE-50Jごとに空調機の使用が多い順番にランキングで表示することもできます。

**ランキング表示画面**

**表示設定画面**

### ●表示内容とCSVデータ

項目	棒グラフ表示	折れ線グラフ表示	CSVデータ
消費電力量	○		○
FAN運転時間	○		○
サーモオン時間(冷/暖/合計)	○	○	○
計量値	○		○
室内温度		○	○
冷房設定温度		○	○
暖房設定温度		○	○
計測値※1(外気温度/湿度等)		○	○

※1. 環境用計測コントローラには、アナログ信号の入力が必要です。

### ●表示期間

日：(1時間毎 24時間のグラフ) } 25ヶ月分  
 月：(1日毎 31日分のグラフ)  
 年：(1ヶ月毎 12ヶ月分のグラフ) } 5年分

# 別売部品ご紹介

お客様の様々なニーズに幅広い別売部品で対応します。

## ●主要別売部品の紹介 ※機種によって設定部品が異なりますのでご注意ください。

配置・部品名称	主要な別売部品 (一部受注対応メニュー含む)	
エアフィルター	吸込側：予備フィルター、フィードンフィルター、オイルフィルター、中性能フィルター、高性能フィルター、ハイメッシュフィルター、ロングライフフィルター 吹出側：中性能フィルター、高性能フィルター、HEPAフィルター (中・高性能フィルター、HEPAフィルターについては専用BOX部材手配必要)	
加熱器(ヒーター)	蒸気・温水ヒーター、補助電気ヒーター、再加熱用電気ヒーター	
加湿器	滴下浸透気化式加湿器、蒸気スプレー、ペーパーパン、水スプレー(一部機種にて風路部材のエリミネーター設置必要)	
風路部材	ダクト接続	プレナムチャンバー(直吹き用部材) 吹出ダクトフランジ(吹出口の現地ダクト接続用部材) 後吸込ダクトフランジ(後吸込口の現地ダクト接続用部材。ユニット背面吸込口へ取付) 外気取入フランジ(外気取入口の現地ダクト接続用部材。ユニットサイド面へ取付・左右取付可能)
	静風圧変更部材	高静圧モーター、高静圧モーター変更キット
	その他	エリミネーター(SUS、ビニロックと2種類有り)
外部信号入力・出力	遠方発停用アダプター(入力)、M制御遠方表示キット(入力・出力)	
その他部材	リモコン(ユニット外部でのリモコン設置や2リモコン設置する場合使用) リモコンカバー(リモコン別設置する場合使用)、木台 サーミスター部材(ユニット外部にてサーモ検知する場合使用)	

## ●別売部品(ファシレアDD室内ユニット搭載イメージ図)

- PFAV-P80、140DMJ1
- PFAV-P224、280DMJ3
- PFAV-167DMJ1-F
- PFAV-P265、335DMJ3-F

- PFAV-P450、560DMJ3
- PFAV-P530、670DMJ3-F<sup>※1</sup>

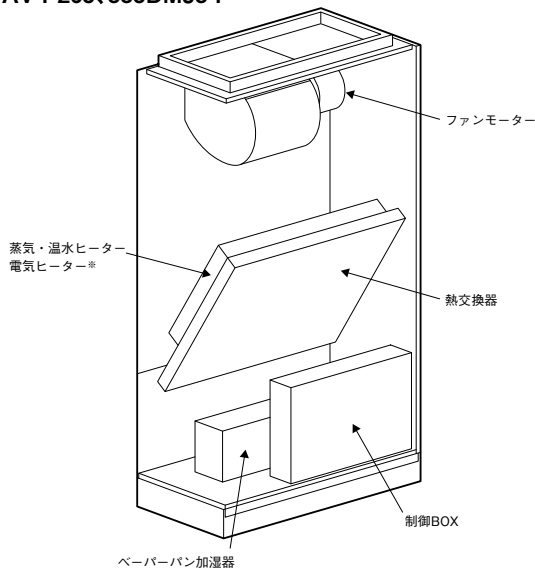

※ オールフレッシュタイプには電気ヒーターの別売部品設定はありません。

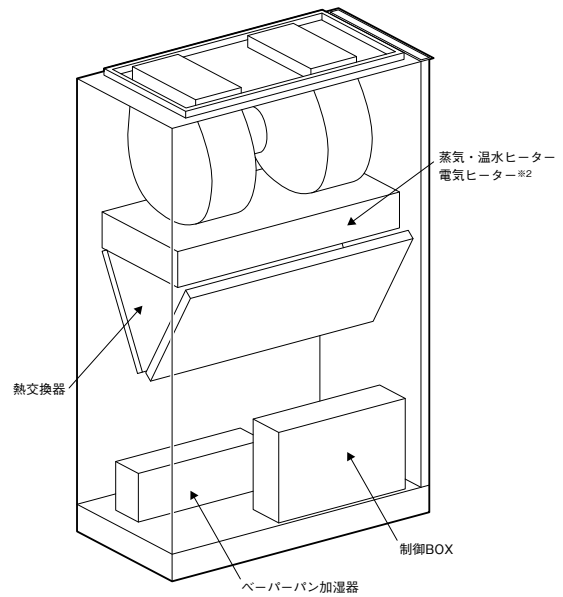

※1 オールフレッシュタイプについては1ファン構造になります。

※2 オールフレッシュタイプには電気ヒーターの別売部品設定はありません。

- PFAV-P670、800、1120DMJ3
- PFAV-P1000、1250、1600DMJ3-F

- PFAV-P1400、1600DMJ3

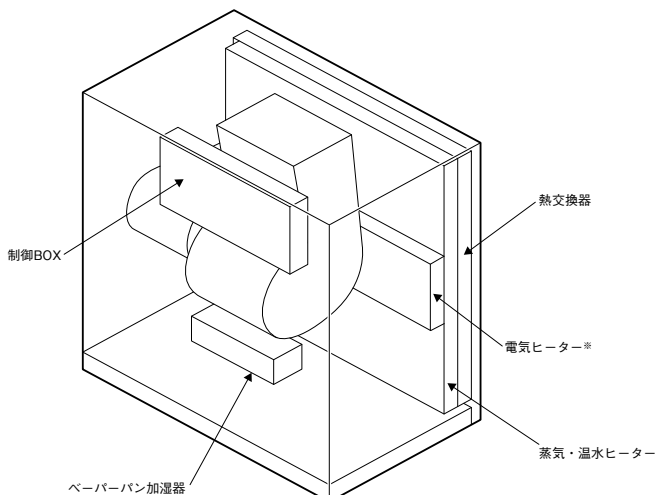

※ オールフレッシュタイプには電気ヒーターの別売部品設定はありません。

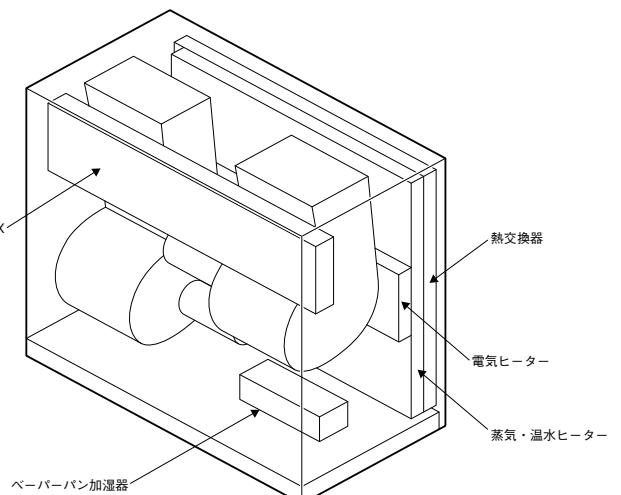

●各種フィルターの特徴について  
様々な空気環境に応じて、各種フィルターをご用意しております。

質量法=AFI  
計数法=DOP

	材質・仕様	集塵効率	用途・備考
プレフィルター (標準装備) 予備フィルター	ファシリアDD PPハニカム (P80~P1600)	質量法 27%	室内ユニット内部への粗塵侵入を防止する。 吸込パネル・熱交換器前面に取付ける。
	ファシリアDD以外 合成繊維不織布 (P140~P560) PPハニカム (P670~P1600)	質量法 68%(P140~P560) 27%(P670~P1600)	
フィレドンフィルター	ポリエステル/ モダアクリル	質量法 76%(PS-400) 82%(PS-600)	室内ユニット内部への粗塵侵入を防止する。 不織布の板状のフィルターで14~20mm程度の厚みがある。
中性能フィルター※3	超極細 ポリプロピレン繊維	捕集率 65%	室内の塵埃除去を目的にしたもので、室内の空気清浄度に合わせて、選定ください。 吹出口もしくは吸込口に取付け、フィルターボックスが必要です。
高性能フィルター※2	超極細 ポリプロピレン繊維	捕集率 90%	室内の塵埃除去を目的にしたもので、室内の空気清浄度に合わせて、選定ください。 吹出口もしくは吸込口に取付け、フィルターボックスが必要です。
HEPAフィルター※1	ガラス繊維	計数法 99.97%	室内の浮遊微粒子を除去することを目的としたもの。 吹出口に取付け、HEPAフィルター用ユニットが必要です。
オイルフィルター	・SUS304(再生型) ・合成繊維不織布(使い捨て型)	質量法 68%	室内ユニット内部への油の進入を防止する。 吸込パネルにフィルターユニットの取付けが必要。
ハイメッシュフィルター ロングライフフィルター	PPハニカム	質量法 82%	室内ユニット内部への粗塵侵入を防止する。 吸込みパネル・熱交換器全面に取付ける。 ロングライフフィルターはフィルターユニットが必要です。

注:機種によって組み込める部品が異なりますのでご注意ください。集塵効率はフィルター単体の値です。

※1.本空調機は、室内空気清浄度「クラス8相当(JIS B9920規格による)」に対応した粒子捕集機能を有する製品ですが、HEPAフィルター周辺等から微小なリークが発生しますので、ご使用の環境においてリークに関する制約がある場合は、支障が無いかご確認ください。

※2. JIS B 9908:2011 粒子捕集率(粒径別)0.7μm:90%、0.4μm:85%(比色法90%相当)、ファシリアDDユニット内洗浄可能タイプは、JIS B 9908:2011 粒子捕集率(粒径別)0.7μm:90%、0.4μm:80%(比色法90%相当)

※3. JIS B 9908:2011 粒子捕集率(粒径別)0.7μm:65%、0.4μm:60%(比色法65%相当)

プレフィルター(標準装備)  
予備フィルター(別売部品)



合成繊維不織布



PP ハニカム

フィレドンフィルター(別売部品、受注品)  
(PS400・600)



中性能フィルター(別売部品)  
高性能フィルター(別売部品)



専用のフィルターボックスが必要となります。

HEPAフィルター(別売部品)

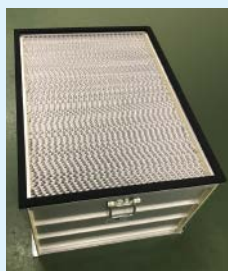

フィルターボックス組込イメージ図  
(ファシリアDD用)



専用のフィルター用ボックスが必要となります。

オイルフィルター(別売部品)

専用のフィルターユニットが必要となります。



再生型: SUS304



使い捨て型: 合成繊維不織布

ハイメッシュフィルター(別売部品、受注品)  
ロングライフフィルター(別売部品)

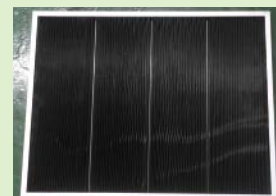

詳細はP28を参照ください。

# お客様の様々なニーズに幅広い別売部品で対応します。

## ●各種加湿器の特徴について

お客様の加湿ニーズに応じて様々な方式の加湿器をラインアップしております。

※機種によって組み立てできる部品が異なりますのでご注意ください。

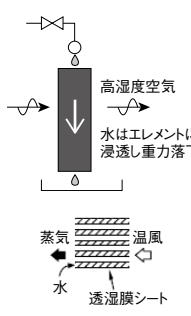
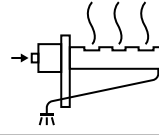
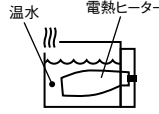
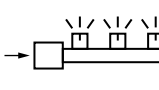
	加湿方式	特徴	原理図	補足	当社別売部品・受注対応品
気化式	●水と空気を接触させ水を常温で気化させる方式	●吹出し空気の湿度が過飽和になることがなく、加湿吹出し直後に障害物があっても結露しない ●加湿空気に不純物を含んでいない		滴下浸透気化方式	滴下浸透気化式加湿器 (推奨品)
蒸気噴霧式	●ボイラーなどから供給される蒸気を減圧調整しながら噴霧する方式	●消費電力0		単管方式	蒸気スプレー加湿器
蒸気発生式	●水を加熱して蒸気を吹出し空気中に拡散させる方式	●無菌でクリーンな加湿が可能 ●加湿による空気温度の変化がほとんどない		電力利用型蒸気発生器 (電熱ヒーター方式)	ペーパーパン加湿器
水噴霧式	●ポンプなどで加圧した水をノズルの小孔から噴霧する方式	●加湿により空気温度が低下する ●水飛び防止のためエリミネーターの設置が必要		高圧スプレー方式	水スプレー加湿器 (受注品)

### ■滴下浸透気化式加湿器 (推奨品)



### ■水スプレー加湿器 (受注品)

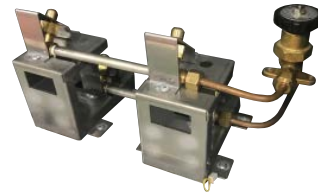

### ■蒸気スプレー加湿器 (別売部品、受注品)

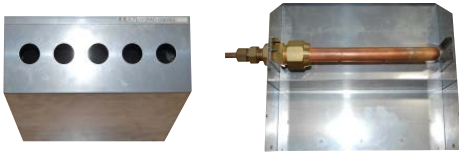

### ■ペーパーパン加湿器 (別売部品、受注品)

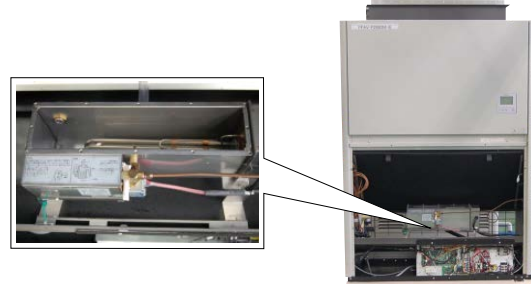

### 各種加湿器の諸注意

- 加湿器を長時間使用すると、ストレーナにゴミが詰まったり、給水パンに水あかが付着して、正常な運転ができません。また加湿エレメントの能力が低下してきます。1シーズンに1度以上の定期的な清掃をお願いします。
- 過加湿を防止するため、湿度調節機 (現地手配) を設置してください。
- 加湿器を清潔に保つため、長時間 (2~3週間以上) 加湿機能を運転しない場合は供給水を止め、送風運転し加湿器の乾燥運転を実施してください。
- 電気ヒーターのショート、破損の原因につながるため、水スプレーの同時組み込みは不可です。
- 加湿器には上水道もしくはそれに準じた水質の水をご使用ください。なお、給水用の水にシリカを含んでいる場合、加湿性能の低下や白い粉が吹出すことがありますので、水処理業者などにご相談の上、軽減対策をご検討ください。
- 加湿器供給水は説明書に記載の水質基準で使用してください。弁のつまりや加湿器劣化の原因になります。(エレメント寿命の保証値ではありません)
- 給水管などは、凍結パンプ回避のため凍結防止の処置が必要です。

## ●各種ヒーターの特徴について

お客様の設備による熱利用、様々な加熱ニーズに合わせて各種ヒーターをご用意しております。

ヒーター種類	特徴	
電気ヒーター	冷房再加熱用	簡易恒温恒湿空調を実現するための冷房再加熱用のヒーター。機内抵抗増加。
	暖房補助(小容量)	暖房補助用途。ヒートポンプ暖房で能力が足りないときに使用。機内抵抗増加。
蒸気ヒーター	暖房用途。(ファシレアDDでは再加熱用途でも可) ヒートポンプ暖房ではなく、蒸気を熱源とした暖房。 吸込温度、蒸気圧力、風量による能力補正あり。機内抵抗増加。	
温水ヒーター	暖房用途。(ファシレアDDでは再加熱用途でも可) ヒートポンプ暖房ではなく、温水を熱源とした暖房。 吸込温度、温水温度、温水量、風量による能力補正あり。機内抵抗増加。	

使用上のご注意<蒸気・温水加熱器>

1. 暖房プルアップ時(または常時)吸い込み空気が0℃以下になる場合で温水・蒸気を止めると凍結する恐れがありますので、適切な凍結防止処置を施してください。  
(温水の強制通水、蒸気トラップの最小作動圧力差を下げる。等)
2. 冷房中や厳冬期で温水・蒸気加熱器をご使用にならない場合にも凍結する恐れがありますので必ず水抜きを実施してください。

### ■電気ヒーター(小容量)

### ■電気ヒーター組込イメージ図

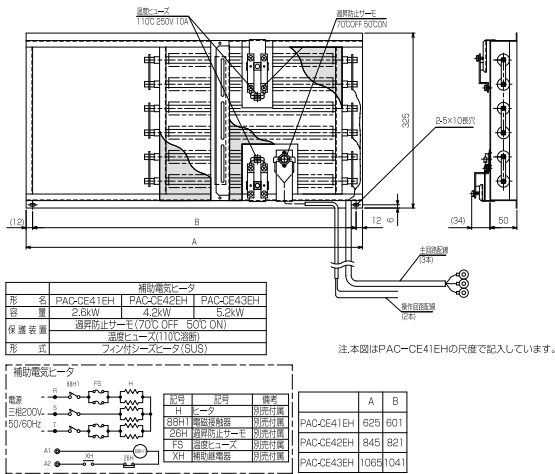

### ■蒸気・温水ヒーター

P560以下機種(筐体によって異なります)

P670以上機種(筐体によって異なります)

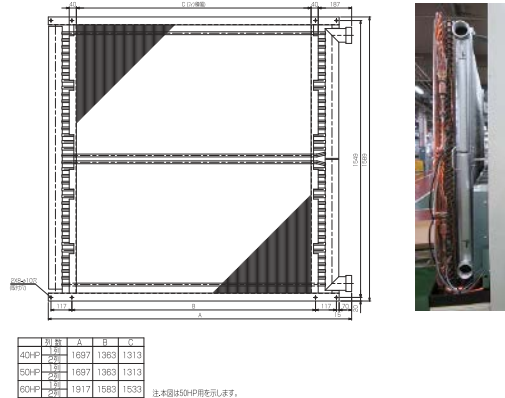
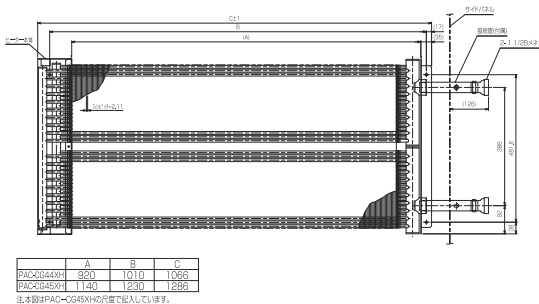

## 塵や埃の飛散を防止する断熱材受注仕様をご用意

### PE(ソフトテープ)断熱材仕様

受注対応品

ユニット内部の断熱材を耐湿性に優れたポリエチレン系の樹脂をかためた断熱材に変更することで保水による断熱材内部でのカビなどの発生や、劣化を抑制し、塵などの発生を軽減することができます。

#### 通常の断熱材

##### ●グラスウール

室内ユニット二次側の標準仕様

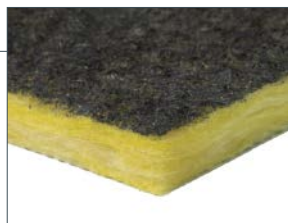

#### PEソフトテープ断熱材

##### ●ポリエチレン

・室内ユニット一次側の標準仕様  
・PEソフトテープ仕様の場合、室内ユニット二次側も含めた内部全て



※電気ヒーターとの併用組込みはできません。

注：機種によって仕様が異なりますのでご注意ください。

# 設備用パッケージエアコン別売部品一覧表

## ■室内ユニット・オプション一覧表

### ①ファシリアDD (PFAV-P・DMJ (3/1))

室内ユニット形名	PFAV-P80DMJ1	PFAV-P140DMJ1	PFAV-P224DMJ3	PFAV-P280DMJ3	PFAV-P450DMJ3	PFAV-P560DMJ3
加熱器	蒸気・温水ヒーター ※1	PAC-CA31XH (P80:蒸気14.0kW・温水13.0kW/ P140:蒸気17.0kW・温水16.0kW)	PAC-CA33XH (P224:蒸気30.0kW・温水28.0kW/ P280:蒸気33.5kW・温水31.5kW)	PAC-CA35XH (P450:蒸気61.0kW・温水59.0kW/ P560:蒸気65.0kW・温水63.0kW)		
	補助電気ヒーター	PAC-CA11EH(2.6kW)	PAC-CA13EH(4.2kW)	PAC-CA14EH(5.2kW)	PAC-CA15EH(8.4kW)	PAC-CA16EH(10.4kW)
	冷房再加熱用蒸気・温水ヒーター	PAC-CA31XH (P80:蒸気15.0kW・温水14.2kW/ P140:蒸気18.2kW・温水17.5kW)	PAC-CA33XH (P224:蒸気32.1kW・温水30.7kW/ P280:蒸気35.8kW・温水34.5kW)	PAC-CA35XH (P450:蒸気65.3kW・温水64.6kW/ P560:蒸気69.6kW・温水69.0kW)		
冷房再加熱用電気ヒーター	PAC-CA21EH(8.0kW)	PAC-CA22EH(14.0kW)	PAC-CA23EH(22.4kW)	PAC-CA24EH(28.0kW)	受注対応(45.0kW)	受注対応(56.0kW)
加湿器	ペーパー・パン加湿器	PAC-CB11VP(2.6kg/h)	PAC-CB13VP(5.2kg/h)	PAC-CB15VP(7.8kg/h)	PAC-CB17VP(10.4kg/h)	PAC-CB19VP(13.0kg/h)
	蒸気スプレー加湿器	PAC-CB01SS(P80:2.1kg/h/P140:3.0kg/h)	PAC-CB03SS(P224:4.0kg/h/P280:5.0kg/h)	PAC-CB05SS(P450:6.8kg/h/P560:8.0kg/h)		
	水スプレー加湿器(ヘッド1本)	受注対応	受注対応	受注対応	受注対応	受注対応
	水スプレー加湿器(ヘッド2本)	受注対応	受注対応	受注対応	受注対応	受注対応
滴下浸透気化式加湿器						
風路部品	プレナムチャンバー	PAC-CD01PL		推奨部品設定 PAC-CD03PL		PAC-CD05PL
	吸込ダクトフランジ	PAC-CE01DF		PAC-CE03DF		PAC-CE05DF
	外気取入フランジ		PAC-CG73GF			PAC-CG75GF
	吹出ダクト用相フランジ	PAC-CB21ATF		PAC-CB22ATF		PAC-CB24ATF
	高静圧モーター	-	-	PAC-CW73MR		PAC-CW75MR×2
エアフィルター	フィレドフィルター(PS400)	PAC-CG01FF		PAC-CG03FF		PAC-CG05FF
	予備フィルター	PAC-CG11YF		PAC-CG13YF		PAC-CG15YF
	高性能フィルター(捕集率90%) ※6	PAC-CG21HAF		PAC-CG23HAF		PAC-CG25HAF
	中性能フィルター(捕集率65%) ※7	PAC-CG31MAF		PAC-CG33MAF		PAC-CG35MAF
	中・高性能フィルターボックス	PAC-CH91TB		PAC-CH93TB		PAC-CH95TB
	HEPAフィルター	PAC-CG41CAF		PAC-CG43CAF		PAC-CG45CAF
	HEPAフィルター用ボックス	PAC-CG51CLB		PAC-CG53CLB		PAC-CG55CLB
	HEPAフィルター用吹出ダクトフランジ	PAC-CD11CLD		PAC-CD13CLD		PAC-CD15CLD
	オイルフィルターユニット(使い捨て型)	PAC-CG71UTB		PAC-CG73UTB		PAC-CG75UTB
	オイルフィルターユニット(再生型)	PAC-CG61UTB		PAC-CG63UTB		PAC-CG65UTB
	オイルフィルター(ろ材交換用5枚入り)	PAC-CG81UF		PAC-CG83UF		PAC-CG85UF
エリミネーター(ピニロック)	-	-	-	-	-	
エリミネーター(SUS)	-	-	-	-	-	
電気部品	設備パッケージエアコン用 MAスマートリモコン	PAR-35MA-SE			PAR-45MA-SE	
	サーミスター取付位置変更部品			PAC-SE40TS-W		
	M制御遠方表示キット			PAC-CG92HK		
	遠方操作キット ※4			PAC-CG93SK		
	環境用計測コントローラ(4-20mA入力)			PAC-YG63MC1		
	霜取運転出力コネクタ			PAC-CB26DC		
	遠方発停用アダプター			PAC-SE55RA		
	遠方表示用アダプター			PAC-SA88HA		
	木台	PAC-CH01MD		PAC-CH03MD		PAC-CH05MD
	更新用架台	PAC-CH11KD		PAC-CH13KD		PAC-CH15KD
その他	リモコンカバー			PAC-CB27RCC		
	後吸込み口ガード	標準対応	標準対応	PAC-CK03UG		PAC-CK05UG

室内ユニット形名	PFAV-P670DMJ3	PFAV-P800DMJ3	PFAV-P1120DMJ3	PFAV-P1400DMJ3	PFAV-P1600DMJ3
加熱器	蒸気・温水ヒーター ※1	PAC-CA37XH (蒸気78.0kW・温水73.0kW)	PAC-CA38XH (P800:蒸気114.0kW・温水107.0kW/ P1120:蒸気134.0kW・温水126.0kW)		受注対応
	補助電気ヒーター		PAC-CA17EH(25.0kW)		受注対応
加湿器	冷房再加熱用蒸気・温水ヒーター	PAC-CA37XH (蒸気83.0kW・温水80.0kW)	PAC-CA38XH (P800:蒸気122.0kW・温水117.0kW/ P1120:蒸気143.0kW・温水137.0kW)		受注対応
	ペーパー・パン加湿器	PAC-CB17VP(8kW)(10.4kg/h)	PAC-CB18VP(12kW)(15.6kg/h)		受注対応
	蒸気スプレー加湿器	PAC-CB07SS(P670:17.8kg/h/P800:22.1kg/h/P1120:31.0kg/h) ※2			受注対応
風路部品	水スプレー加湿器(ヘッド1本)	受注対応 ※2	受注対応 ※2	受注対応 ※2	受注対応 ※2
	滴下浸透気化式加湿器				
	プレナムチャンバー	PAC-CD07PL ※8			
	吹出ダクトフランジ	PAC-CK57FDF			PAC-CK59FDF
エアフィルター	高静圧モーター ※3	PAC-CW57MR		受注対応	受注対応
	高静圧モーター変更キット ※3	PAC-CW67MBF			
	フィレドフィルター(PS400)	PAC-CG07FF			R61 084 500 ※5
電気部品	フィレドフィルター(PS600)	R61 083 500 ※5			R61 085 500 ※5
	予備フィルター	PAC-CG17YF			R61 057 500 ※5
	エリミネーター(ピニロック)	PAC-CC07EN			受注対応
	エリミネーター(SUS)	PAC-CC17EN			受注対応
	設備パッケージエアコン用 MAスマートリモコン			PAR-45MA-SE	
	サーミスター取付位置変更部品			PAC-SE40TS-W	
	M制御遠方表示キット			PAC-CG92HK	
	遠方操作キット ※4			PAC-CG93SK	
	環境用計測コントローラ(4-20mA入力)			PAC-YG63MC1	
	霜取運転出力コネクタ			PAC-CB26DC	
遠方発停用アダプター			PAC-SE55RA		
遠方表示用アダプター			PAC-SA88HA		
その他	更新用架台	PAC-CH17KD			PAC-CH20KD
	リモコンカバー			PAC-CB27RCC	

※1. ヒートポンプ暖房または蒸気・温水による暖房を同時に運転することはできません。  
 ※2. エリミネーターとの併用が必要です。  
 ※3. 高静圧モーター使用時は、必ず高静圧モーター変更キットも手配ください。  
 ※4. 遠方操作キット組込時は、M制御遠方表示キット(制御基板毎)の同時組込が必要です。  
 ※5. サービス部品設定です。  
 ※6. JIS B 9908:2011 粒子捕集率(粒径別) 0.7μm:90%、0.4μm:85%(比色法90%相当)  
 ※7. JIS B 9908:2011 粒子捕集率(粒径別) 0.7μm:65%、0.4μm:60%(比色法65%相当)  
 ※8. 現地組立式です。

■環境センサー(RS-BTEVS1-M)は当社推奨部品であり、ラトックシステム株式会社の製品です。環境センサーの仕様書が必要な場合は、ホームページよりダウンロードください。

#### ●ラトックシステム株式会社

TEL: 03-5847-7600 仕様書: <https://www.ratocsystems.com/pdf/file/smamoni/btevs1m.pdf>  
 ※環境センサーは下記にて取り扱っておりますので、詳しくはホームページ、もしくはお客様の最寄りの支店まで、直接お問い合わせください。

#### ●ダイワボウ情報システム株式会社

URL: <https://www.pc-daiwabo.co.jp/>  
 ※ラトックシステム株式会社が発行しているスマートフォンアプリと環境センサーの接続はしないでください。リモコンと環境センサーの接続ができません。  
 ※業務用ロスナイシステム部材 CO<sub>2</sub>センサー-PGL-100TGS(C)と環境センサーの併用はできません。  
 ※本制御およびCO<sub>2</sub>濃度の表示については、手元リモコンMAスマートリモコン(PAR-44MA)が必要です。RS-BTEVS1-Mは三菱電機株式会社の保証対象外です。保証の取扱い等については、ラトックシステム株式会社へお問い合わせください。  
 ※環境センサーの使用にあたり、5Vの給電が必要です。なお、環境センサーにはACアダプターが同梱されていません。(USBケーブルのみ付属)

■滴下式加湿器は下記にて取り扱っております。

製品については直接お問合せください。

#### ●ウェットマスター株式会社

本社営業本部: 03-3954-1101 大阪支店: 06-4790-6606  
 名古屋支店: 052-745-3277 仙台営業所: 022-772-8121  
 福岡営業所: 092-471-0371  
 ※詳しくはホームページをご覧ください。 URL: <http://www.wetmaster.co.jp/>

## ■室内ユニット・オプション一覧表

### ②ファシリアDD オールフレッシュタイプ (PFAV-P・DMJ(3/1)-F)

室内ユニット形名		PFAV-P167DMJ1-F	PFAV-P265DMJ3-F	PFAV-P335DMJ3-F	PFAV-P530DMJ3-F	PFAV-P670DMJ3-F	PFAV-P1000DMJ3-F	PFAV-P1250DMJ3-F	PFAV-P1600DMJ3-F
加熱器	蒸気・温水ヒーター ※1	PAC-CA31XH (蒸気14.4kW・ 温水14.0kW)	PAC-CA33XH (P265:蒸気26.6kW・温水26.0kW/ P335:蒸気29.5kW・温水29.0kW)	PAC-CA35XH (P530:蒸気52.0kW・温水53.4kW/ P670:蒸気57.8kW・温水59.4kW)	PAC-CA38XH (P1000:蒸気83.2kW・温水82.0kW/ P1250:蒸気94.7kW・温水93.0kW)				受注対応
	ペーパーパン加湿器 ※2	PAC-CB11VP (2.6kg/h)	PAC-CB13VP (5.2kg/h)	PAC-CB15VP (7.8kg/h)	PAC-CB17VP (10.4kg/h)				受注対応
加湿器	蒸気スプレー加湿器 ※2	PAC-CB01SS (1.7kg/h)	PAC-CB03SS (P265:2.7kg/h/P335:3.2kg/h)	PAC-CB05SS (P530:4.9kg/h/P670:5.3kg/h)	PAC-CB07SS (P1000:12.3kg/h/P1250:13.8kg/h)				受注対応
	水スプレー加湿器(ヘッダー1本) ※2	受注対応	受注対応	受注対応	受注対応 ※3				受注対応 ※3
	水スプレー加湿器(ヘッダー2本) ※2	受注対応	受注対応	受注対応	受注対応				受注対応 ※3
	滴下浸透気化式加湿器								
推奨部品設定									
風路部品	吹出ダクトフランジ	標準対応	標準対応	標準対応	標準対応	標準対応		PAC-CK57DFD	PAC-CK69DFD
	吹出ダクト用相フランジ	PAC-CB24ATF	PAC-CB22ATF	PAC-CB24ATF	PAC-CB24ATF				
エア フィルター	フレッドフィルター(PS400)	PAC-CG01FF	PAC-CG03FF	PAC-CG05FF	PAC-CG07FF				R61 084 500 ※5
	フレッドフィルター(PS600)						R61 083 500 ※5		R61 085 500 ※5
	予備フィルター	PAC-CG11YF	PAC-CG13YF	PAC-CG15YF	PAC-CG17YF				R61 057 500 ※5
	エリミネーター(ビニロク)						PAC-CC07EN		受注対応
	エリミネーター(SUS)						PAC-CC17EN		受注対応
電気部品	設備パッケージエアコン用 MAスマートリモコン	PAR-35MA-SE							PAR-45MA-SE
	サーミスタ取付位置変更部品								PAC-SE40TS-W
	M制御遠方表示キット								PAC-CG92HK
	遠方操作キット ※4								PAC-CG93SK
	霜取運転出力コネクター								PAC-CB26DC
	遠方発停用アダプター								PAC-SE55RA
その他	木台	PAC-CH01MD	PAC-CH03MD	PAC-CH05MD	PAC-CH15KD				
	更新用架台	PAC-CH11KD	PAC-CH13KD	PAC-CH15KD				PAC-CH17KD	PAC-CH20KD
	リモコンカバー								PAC-CB27RCC

※1. ヒートポンプ暖房または蒸気・温水による暖房の切換運転になるため、冷房運転時の再加熱用としては使用できません。また、ヒートポンプ暖房と蒸気・温水暖房を同時に運転することはできません。能力値は吸込空気乾球温度7℃の場合を示します。蒸気・温水ヒーター使用時は、室温制御でご使用ください。  
 ※2. 加湿器は暖房運転で加湿してください。冷房運転での加湿はできません。  
 ※3. エリミネーターとの併用が必要です。  
 ※4. 遠方操作キット組込時は、M制御遠方表示キット(制御基板毎)の同時組込みが必要です。  
 ※5. サービス部品設定です。

■滴下式加湿器は下記にて取り扱っております。製品については直接お問合せください。

#### ●ウエットマスター株式会社

本社営業本部：03-3954-1101 大阪支店：06-4790-6606 名古屋支店：052-745-3277  
 仙台営業所：022-772-8121 福岡営業所：092-471-0371  
 ※詳しくはホームページをご覧ください。 URL：http://www.wetmaster.co.jp/

### ③ファシリアDDユニット内洗浄可能タイプ (PFAV-P・DMWJ)

室内ユニット形名		PFAV-P280DMWJ	PFAV-P560DMWJ
風路部品	プレナムチャンパー ※1	PAC-CD14PL	PAC-CD16PL
	プレナム吹出口フィルター用 フランジ ※1	PAC-CD34PFF	PAC-CD36PFF
	吹出ダクト用相フランジ	PAC-CB24ATF	PAC-CB25ATF
エア フィルター	高静圧モーター	PAC-CW64MR	PAC-CW64MR×2
	プレナム吹出口フィルター ※1	PAC-CD24PF	PAC-CD26PF
	予備フィルター	PAC-CG74YF	PAC-CG76YF
	ハイメッシュフィルター (AFI 82%)	PAC-CS24HF	PAC-CS26HF
	ロングライフフィルター (AFI 82%) ※2	PAC-CS44LF	PAC-CS46LF
	中性性能フィルター (捕集率65%) ※2※3	PAC-CS54SMF	PAC-CS56SMF
	高性能フィルター (捕集率90%) ※2※4	PAC-CS34SHF	PAC-CS36SHF
	フィルターユニット (ロングライフ・中高性能用) ※2	PAC-CS64SFB	PAC-CS66SFB
	オイルフィルターユニット ※5	PAC-CS74UTB	PAC-CS76UTB
	オイルフィルター ※5	PAC-CS84UF	PAC-CS86UF
電気部品	MAリモコン	PAR-35MA-SE	
	サーミスタ取付位置変更部品	PAC-SE40TS-W	
	M制御遠方表示キット	PAC-CG92HK	
	霜取運転出力コネクター	PAC-CB26DC	
	遠方発停用アダプター	PAC-SE55RA	
	遠方表示用アダプター	PAC-SA88HA	
その他	ドレン配管接続キット	PAC-CS84DK	

※1. プレナム吹出口フィルターはプレナムチャンパーとプレナム吹出口フィルター用フランジとの併用が必要です。  
 ※2. ロングライフフィルター・中性性能フィルター・高性能フィルターはフィルターユニットとの併用が必須です。  
 また、中性性能フィルター・高性能フィルターをご使用の場合は、プレフィルター(本体同梱の標準フィルター)もしくはハイメッシュフィルターの併用が必要です。  
 ※3. JIS B 9908:2011 粒子捕集率(粒径別)0.7μm:65%、0.4μm:60%(比色法65%相当)  
 ※4. JIS B 9908:2011 粒子捕集率(粒径別)0.7μm:90%、0.4μm:80%(比色法90%相当)  
 ※5. オイルフィルターはオイルフィルターユニットとの併用が必要です。

### ④ファシリアDDリプレースタイプ/ズバ暖ファシリアDD (PFAV-XP・DMJ)

室内ユニット形名		PFAV-XP224DMJ	PFAV-XP280DMJ	PFAV-XP450DMJ	PFAV-XP560DMJ
加熱器	蒸気・温水ヒーター(暖房用) ※1	PAC-CA33XH (P224:蒸気30.0kW・温水28.0kW/ P280:蒸気33.5kW・温水31.5kW)		PAC-CA35XH (P450:蒸気61.0kW・温水59.0kW/ P560:蒸気65.0kW・温水63.0kW)	
	補助電気ヒーター ※5	受注対応			
	冷房再加熱用 蒸気・温水ヒーター ※5	受注対応			
	冷房再加熱用電気ヒーター ※5	受注対応			
加湿器 ※2	ペーパーパン式加湿器	PAC-CB13VP(5.2kg/h)		PAC-CB15VP(7.8kg/h)	
	蒸気スプレー式加湿器	PAC-CB03SS (XP224:4.0kg/h/XP280:5.0kg/h)		PAC-CB05SS (XP450:6.8kg/h/XP560:8.0kg/h)	
風路部品	滴下浸透気化式加湿器				
	プレナムチャンパー	PAC-CD03PL		PAC-CD05PL	
	吸込ダクトフランジ	PAC-CE03DF		PAC-CE05DF	
	外気取入フランジ	PAC-CG73GF		PAC-CG75GF	
	吹出ダクト用相フランジ	PAC-CB22ATF		PAC-CB24ATF	
	高静圧モーター	PAC-CW73MR		PAC-CW75MR×2	
	フレッドフィルター	PAC-CG03FF		PAC-CG05FF	
	予備フィルター	PAC-CG13YF		PAC-CG15YF	
	高性能フィルター (捕集率90%) ※6	PAC-CG23HAF		PAC-CG25HAF	
	中性性能フィルター (捕集率65%) ※7	PAC-CG33MAF		PAC-CG35MAF	
エア フィルター	中・高性能フィルターボックス	PAC-CH93TB		PAC-CH95TB	
	HEPAフィルター用ボックス	PAC-CG53CLB		PAC-CG55CLB	
	HEPAフィルター用吹出ダクト フランジ	PAC-CD13CLD		PAC-CD15CLD	
	HEPAフィルター	PAC-CG43CAF		PAC-CG45CAF	
	オイルフィルターユニット (使い捨て型)	PAC-CG73UTB		PAC-CG75UTB	
オイルフィルターユニット (再生型)	PAC-CG63UTB		PAC-CG65UTB		
オイルフィルター (ろ材交換用5枚入り)	PAC-CG83UF		PAC-CG85UF		
電気部品	MAリモコン	PAR-35MA-SE			
	サーミスタ取付位置変更部品	PAC-SE40TS-W			
	M制御遠方表示キット	PAC-CG92HK			
	遠方操作キット ※3	PAC-CG93SK			
	霜取出力コネクター	PAC-CB26DC			
	リプレース設備用 電源ボックス ※4	PAC-CG86DB			PAC-CG87DB
その他	環境用計測コントロール (4-20mA入力) ※5	PAC-YG63MC1			
	遠方発停用アダプター			PAC-SE55RA	
	遠方表示用アダプター			PAC-SA88HA	
その他	木台	PAC-CH03MD		PAC-CH05MD	
	更新用架台	PAC-CH13KD		PAC-CH15KD	
	リモコンカバー			PAC-CB27RCC	
	後吸込み口ガード	PAC-CK03UG		PAC-CK05UG	

※1. ヒートポンプ暖房または蒸気・温水による暖房の切換運転になるため、冷房運転時の再加熱用としては使用できません。また、ヒートポンプ暖房または蒸気・温水による暖房を同時に運転することはできません。ズバ暖ファシリアDDには取付できません。  
 ※2. 加湿器は暖房運転で加湿してください。冷房運転での加湿はできません。  
 ※3. 遠方操作キット組込時は、M制御遠方表示キット(制御基板毎)の同時組込みが必要です。  
 ※4. 遠方操作キット(PAC-CG93SK)と同方向に取付できませんので併用の場合は遠方操作キットを左側取付としてください。ズバ暖ファシリアDDには取付できません。  
 ※5. スバ暖ファシリアDDには設定がありません。  
 ※6. JIS B 9908:2011 粒子捕集率(粒径別)0.7μm:90%、0.4μm:85%(比色法90%相当)  
 ※7. JIS B 9908:2011 粒子捕集率(粒径別)0.7μm:65%、0.4μm:60%(比色法65%相当)

■滴下式加湿器は下記にて取り扱っております。製品については直接お問合せください。

#### ●ウエットマスター株式会社

本社営業本部：03-3954-1101 大阪支店：06-4790-6606 名古屋支店：052-745-3277  
 仙台営業所：022-772-8121 福岡営業所：092-471-0371  
 ※詳しくはホームページをご覧ください。 URL：http://www.wetmaster.co.jp/

# 設備用パッケージエアコン別売部品一覧表

## ■室内ユニット・オプション一覧表

### ⑤標準タイプ(PFAV-P・DME3/PFAV-P・DM-E1)

室内ユニット形名	PFAV-P140DM-E	PFAV-P224DME3	PFAV-P280DME3	PFAV-P450DME3	PFAV-P560DME3	
加熱器	蒸気・温水ヒーター ※1	PAC-CG41XH (蒸気19.0kW・温水18.0kW)	PAC-CG42XH (蒸気31.5kW・温水28.0kW)	PAC-CG43XH (蒸気37.5kW・温水35.5kW)	PAC-CG44XH (蒸気60.0kW・温水56.0kW)	PAC-CG45XH (蒸気75.0kW・温水71.0kW)
	補助電気ヒーター	PAC-CE41EH(2.6kW)	PAC-CE42EH(4.2kW)	PAC-CE43EH(5.2kW)	PAC-CE49EH(8.4kW)	PAC-CE50EH(10.4kW)
加湿器 ※2	ペーパー・パン加湿器	PAC-CG31VP(2.6kg/h)	PAC-CG33VP(5.2kg/h)		PAC-CG40VP(7.8kg/h)	
	蒸気スプレー加湿器 ※3	PAC-CG03SS(3.0kg/h)	PAC-CG03SS(4.0kg/h)	PAC-CG03SS(5.0kg/h)	PAC-CG09SS(6.0kg/h)	PAC-CG10SS(8.0kg/h)
	水スプレー加湿器(ヘッダー1本)	受注対応	受注対応	受注対応	受注対応	受注対応
	水スプレー加湿器(ヘッダー2本)	受注対応	受注対応	受注対応	受注対応	受注対応
	滴下浸透気化式加湿器	—				推奨部品設定
風路部品	プレナムチャンバー	PAC-CC81PL	PAC-CC82PL	PAC-CC83PL	PAC-CC84PL	PAC-CC85PL
	吸込ダクトフランジ	PAC-CE71DF	PAC-CE72DF	PAC-CE73DF	PAC-CE79DF	PAC-CB86DF
	外気取入フランジ	PAC-CG73GF		PAC-CG75GF		
	吹出ダクト用フランジ	PAC-CB21ATF	PAC-CB22ATF	PAC-CB23ATF	PAC-CB24ATF	PAC-CB25ATF
	静風圧変更部品	—				静風圧部品選定表 ※4 を確認ください
エアフィルター	フィレドフィルター(PS-400)	PAC-CJ71FF	PAC-CJ72FF	PAC-CJ73FF	PAC-CJ79FF	PAC-CJ76FF
	予備フィルター	PAC-CF81YF	PAC-CF82YF	PAC-CF83YF	PAC-CF89YF	PAC-CF96YF
	PPハニカムフィルター	PAC-CW31SF	PAC-CW32SF	PAC-CW33SF	PAC-CW34SF	PAC-CW56SF
	高性能フィルター(捕集率90%) ※7	PAC-CU12AF	PAC-CU13AF	PAC-CU14AF	PAC-CU15AF	PAC-CU16AF
	中性性能フィルター(捕集率65%) ※8	PAC-CU22AF	PAC-CU23AF	PAC-CU24AF	PAC-CU25AF	PAC-CU26AF
	中・高性能フィルターボックス	PAC-CC71TB	PAC-CC72TB	PAC-CC73TB	PAC-CC74TB	PAC-CC75TB
	HEPAフィルターボックス	PAC-CF21CLB	PAC-CF22CLB	PAC-CF23CLB	—	—
	HEPAフィルター用吹出ダクトフランジ	PAC-TS04FD	PAC-TS05FD	PAC-TS08FD	—	—
	HEPAフィルター	PAC-CF02CLF	PAC-CF03CLF	PAC-CF04CLF	—	—
	オイルフィルターユニット(使い捨て型)	PAC-CH32UTB	PAC-CH33UTB	PAC-CH34UTB	PAC-CH35UTB	PAC-CH36UTB
	オイルフィルターユニット(再生型)	PAC-CH22UTB	PAC-CH23UTB	PAC-CH24UTB	PAC-CH25UTB	PAC-CH26UTB
	オイルフィルター(ろ材交換用5枚入り)	PAC-CE01UF	PAC-CE02UF	PAC-CE03UF	PAC-CE09UF	PAC-CE10UF
	エリミネーター(ビニロック)	—	—	—	—	—
エリミネーター(SUS)	—	—	—	—	—	
電気部品	設備パッケージエアコン用MARIモコン	PAR-31MA-SE	PAR-35MA-SE			—
	サーミスタ取付位置変更部品	—	PAC-SE40TS-W			—
	進相コンデンサー	—	※5 を確認ください			—
	進相コンデンサー取付部品	—	PAC-CG85CAA			—
	M制御遠方表示キット	—	PAC-CG92HK			—
	遠方操作キット ※6	—	PAC-CG93SK			—
	霜取運転出力コネクタ	—	PAC-CB26DC			—
遠方発停用アダプター	—	PAC-SE55RA			—	
遠方表示用アダプター	—	PAC-SA88HA			—	
その他	リモコンカバー	—	PAC-CB27RCC			—
	木台	PAC-CQ30MD	PAC-CQ31MD	PAC-CQ32MD	PAC-CG94MD	PAC-CG95MD

室内ユニット形名	PFAV-P670DM-E1	PFAV-P800DM-E1	PFAV-P1120DM-E1	PFAV-P1400DM-E1	PFAV-P1600DM-E1	
加熱器	蒸気・温水ヒーター ※1	PAC-CG47XH (蒸気145kW・温水129kW)	PAC-CG47XH (蒸気154kW・温水144kW)	受注対応	受注対応	受注対応
	補助電気ヒーター	PAC-CE46EH(25.0kW)		—	—	—
加湿器 ※2	ペーパー・パン加湿器	PAC-CM08VP(10.4kg/h)		受注対応	受注対応	受注対応
	蒸気スプレー加湿器	PAC-CL35SS(15.2kg/h) ※3		受注対応	受注対応	受注対応
	水スプレー加湿器(ヘッダー1本)	受注対応 ※3		受注対応	受注対応	受注対応
風路部品	プレナムチャンバー	PAC-CC87PL ※9		—	—	—
	吸込ダクトフランジ	—				—
	外気取入フランジ	—				—
	吹出ダクト用フランジ	—				—
	静風圧変更部品	—				静風圧部品選定表 ※4 を確認ください
エアフィルター	フィレドフィルター	受注対応		受注対応	受注対応	受注対応
	予備フィルター	PAC-CQ61YF		—	—	—
	エリミネーター(ビニロック)	PAC-CM36EN		受注対応	受注対応	受注対応
	エリミネーター(SUS)	PAC-CM37EN		受注対応	受注対応	受注対応
	設備パッケージエアコン用MASマストリモコン	—		PAR-31MA-SE		—
電気部品	サーミスタ取付位置変更部品	—		PAC-SE40TS-W		—
	進相コンデンサー ※5	上記表と同内容です。		受注対応	受注対応	受注対応
	進相コンデンサー取付部品	PAC-CP82CA		—	—	—
	M制御遠方表示キット	—		PAC-CG92HK		—
	遠方操作キット ※6	—		PAC-CG93SK		受注対応
	霜取運転出力コネクタ	—		PAC-CB26DC		—
	遠方発停用アダプター	—		PAC-SE55RA		—
遠方表示用アダプター	—		PAC-SA88HA		—	
その他	リモコンカバー	—		PAC-CB28RCC		—
	木台	—	—	—	—	—

- ※1. ヒートポンプ暖房または蒸気・温水による暖房の切替運転になるため、冷房運転時の再加熱用としては使用できません。  
また、ヒートポンプ暖房または蒸気・温水による暖房を同時に運転することはできません。蒸気・温水ヒーター使用時は、室温制御でご使用ください。吹出温度制御で使用すると、サーモON/OFFを繰り返し、吹出温度が安定しません。
- ※2. 加湿器は暖房運転で加湿してください。冷房運転での加湿はできません。
- ※3. スプレー加湿器組込時は、エリミネーターの併用が必要です。
- ※4. 設計工事マニュアルに記載しています。
- ※5. 電動機出力、周波数によって取付可能部品が異なりますのでご注意ください。

■滴下式加湿器は下記にて取り扱っております。製品については直接お問合せください。

#### ●ウエットマスター株式会社

本社営業本部：03-3954-1101 大阪支店：06-4790-6606 名古屋支店：052-745-3277  
 仙台営業所：022-772-8121 福岡営業所：092-471-0371  
 ※詳しくはホームページをご覧ください。 URL: <http://www.wetmaster.co.jp/>

・DME3の場合

形名	電動機出力		静電容量 (μF)
	50Hz	60Hz	
PAC-CP33CA	—	1.5	40
PAC-CP34CA	1.5	2.2	50
PAC-CP35CA	2.2	3.7	75
PAC-CP36CA	3.7/5.5	5.5	100

・DM-E1の場合

形名	電動機出力		静電容量 (μF)
	50Hz	60Hz	
PAC-CP31CA	—	0.75	20
PAC-CP32CA	0.75	1.5	30
PAC-CP33CA	1.5	2.2	40
PAC-CP34CA	2.2	3.7	50
PAC-CP35CA	3.7	5.5	75
PAC-CP36CA	5.5	7.5	100
PAC-CP37CA	7.5	—	150

- ※6. 遠方操作キット組込時は、M制御遠方表示キット(制御基板毎)の同時組込みが必要です。
- ※7. JIS B 9908:2011 粒子捕集率(粒径別) 0.7μm:90%、0.4μm:85%(比色法90%相当)
- ※8. JIS B 9908:2011 粒子捕集率(粒径別) 0.7μm:65%、0.4μm:60%(比色法65%相当)
- ※9. 現地組立式です。



## ■室内ユニット・オプション一覧表

### ⑥ オールフレッシュタイプ (PFAV-P・DME3-F/PFAV-P・DM-E1-F)

室内ユニット形名	PFAV-P167DM-E-F	PFAV-P265DME3-F	PFAV-P335DME3-F	PFAV-P530DME3-F	PFAV-P670DME3-F	PFAV-P1000DM-E1-F	PFAV-P1250DM-E1-F	PFAV-P1600DM-E1-F	
加熱器 ※1	蒸気・温水ヒーター (蒸気16.0kW・温水16.0kW)	PAC-CG42XH (蒸気28.0kW・温水26.0kW)	PAC-CG43XH (蒸気32.0kW・温水32.0kW)	PAC-CG44XH (蒸気51.5kW・温水51.5kW)	PAC-CG45XH (蒸気64.5kW・温水64.5kW)	PAC-CG47XH (蒸気123.0kW・温水106.0kW)	受注対応	受注対応	
加湿器 ※2	ペーパーパン加湿器	PAC-CG33VP (5.2kg/h)		PAC-CG40VP (7.8kg/h)		PAC-CM08VP (10.4kg/h)	受注対応	受注対応	
	蒸気スプレー加湿器 ※3	PAC-CG03SS (3.0kg/h)	PAC-CG03SS (4.0kg/h)	PAC-CG03SS (5.0kg/h)	PAC-CG09SS (6.0kg/h)	PAC-CG10SS (8.0kg/h)	PAC-CL35SS (15.2kg/h)	受注対応	受注対応
	水スプレー加湿器(ヘッド1本) ※3	受注対応	受注対応	受注対応	受注対応	受注対応	受注対応	受注対応	
	水スプレー加湿器(ヘッド2本) ※3	受注対応	受注対応	受注対応	受注対応	受注対応	受注対応	受注対応	
滴下浸透気化式加湿器	推奨部品設定								
風路部品	吹出ダクト用相フランジ	PAC-CB21ATF	PAC-CB22ATF	PAC-CB23ATF	PAC-CB24ATF	PAC-CB25ATF	—	—	
	静風圧変更部品	静風圧部品選定表 ※4 を確認ください							
エア フィルター	フィドフィルター	PAC-CJ71FF	PAC-CJ72FF	PAC-CJ73FF	PAC-CJ79FF	PAC-CJ76FF	受注対応	受注対応	
	予備フィルター	PAC-CF81YF	PAC-CF82YF	PAC-CF83YF	PAC-CF89YF	PAC-CF96YF	PAC-CQ62YF	—	
	PPハニカムフィルター	PAC-CW31SF	PAC-CW32SF	PAC-CW33SF	PAC-CW34SF	PAC-CW56SF	—	—	
	エリミネーター(ピニロック)	—	—	—	—	—	PAC-CM36EN	受注対応	
	エリミネーター(SUS)	—	—	—	—	—	PAC-CM37EN	受注対応	
電気部品	設備パッケージエアコン用 MAリモコン	PAR-31MA-SE	PAR-35MA-SE				PAR-31MA-SE		
	サーミスタ取付位置変更部品	PAC-SE40TS-W							
	進相コンデンサー ※5	⑤標準タイプと同内容です。							
	進相コンデンサー取付部品	PAC-CG85CAA					PAC-CP82CA		受注対応
	M制御遠方表示キット	PAC-CG92HK							
	遠方操作キット ※6	PAC-CG93SK							
	霜取運転出力コネクタ	PAC-CB26DC							
遠方発停用アダプター	PAC-SE55RA								
遠方表示用アダプター	PAC-SA88HA								
その他	リモコンカバー	PAC-CB27RCC					PAC-CB28RCC		
	木台	PAC-CQ30MD	PAC-CQ31MD	PAC-CQ32MD	PAC-CG94MD	PAC-CG95MD	—		

- ※1. ヒートポンプ暖房または蒸気・温水による暖房の切替運転になるため、冷房運転時の再加熱用としては使用できません。また、ヒートポンプ暖房と蒸気・温水暖房を同時に運転することはできません。能力値は吸込空気乾球温度7℃の場合を示します。  
蒸気・温水ヒーター使用時は、室温制御でご利用ください。吹出温度制御で使用すると、サーモON/OFFを繰り返し、吹出温度が安定しません。  
※2. 加湿器は暖房運転で加湿してください。冷房運転での加湿はできません。  
※3. P1000～P1600形において、スプレー加湿器組込時は、エリミネーターの併用が必要です。  
※4. 設計工事マニュアルに記載しています。  
※5. 電動機出力、周波数によって取付可能部品が異なってきますのでご注意ください。詳細はP.77をご参照ください。  
※6. 遠方操作キット組込時は、M制御遠方表示キット(制御基板毎)の同時組込みが必要です。

■ 滴下式加湿器は下記にて取り扱っております。製品については直接お問合せください。  
● ウェットマスター株式会社  
本社営業本部 : 03-3954-1101 大阪支店 : 06-4790-6606 名古屋支店 : 052-745-3277  
仙台営業所 : 022-772-8121 福岡営業所 : 092-471-0371  
※詳しくはホームページをご覧ください。 URL : <http://www.wetmaster.co.jp/>

### ⑦ 年間冷房中温用タイプ (PFT-P・DME3/PFT-P・DM-E1)

室内ユニット形名	PFT-P140DM-E	PFT-P224DME3	PFT-P280DME3	PFT-P450DME3	PFT-P560DME3	PFT-P670DM-E1	PFT-P800DM-E1	PFT-P1120DM-E1	PFT-P1400DM-E1	
加熱器	蒸気・温水ヒーター(暖房用)	PAC-CG41XH (蒸気19.0kW・温水18.0kW)	PAC-CG42XH (蒸気31.5kW・温水28.0kW)	PAC-CG43XH (蒸気37.5kW・温水35.5kW)	PAC-CG44XH (蒸気60.0kW・温水56.0kW)	PAC-CG45XH (蒸気75.0kW・温水71.0kW)	PAC-CG47XH (蒸気145kW・温水129kW)	PAC-CG47XH (蒸気154kW・温水144kW)	受注対応	受注対応
	蒸気・温水ヒーター (冷房再加熱用)	—	—	—	—	—	—	—	—	—
加湿器 ※2	電気ヒーター (冷房再加熱用) ※1	PAC-CF11EH (15(7.5+7.5)kW)	PAC-CF12EH (24(12+12)kW)	PAC-CF13EH (30(15+15)kW)	PAC-CF14EH (40(20+20)kW)	PAC-CF15EH (56(28+28)kW)	—	—	—	
	ペーパーパン加湿器	PAC-CG31VP	PAC-CG33VP (5.2kg/h)		PAC-CG40VP (7.8kg/h)		PAC-CM08VP (10.4kg/h)		受注対応	受注対応
	蒸気スプレー加湿器	PAC-CG03SS (3.0kg/h)	PAC-CG03SS (4.0kg/h)	PAC-CG03SS (5.0kg/h)	PAC-CG09SS (6.0kg/h)	PAC-CG10SS (8.0kg/h)	PAC-CL35SS (15.2kg/h)		受注対応	受注対応
風路部品	プレナムチャンパー	PAC-CC81PL	PAC-CC82PL	PAC-CC83PL	PAC-CC84PL	PAC-CC85PL	PAC-CC87PL ※8			
	後吸込ダクトフランジ	PAC-CE71DF	PAC-CE72DF	PAC-CE73DF	PAC-CE79DF	PAC-CB86DF	—	—	—	
	外気取入フランジ	PAC-CG73GF			PAC-CG75GF			—	—	
	吹出ダクト用相フランジ	PAC-CB21ATF	PAC-CB22ATF	PAC-CB23ATF	PAC-CB24ATF	PAC-CB25ATF	—	—	—	
	静風圧変更部品	静風圧部品選定表 ※3 を確認ください								
	フィドフィルター(PS400)	PAC-CJ71FF	PAC-CJ72FF	PAC-CJ73FF	PAC-CJ79FF	PAC-CJ76FF	受注対応	受注対応	受注対応	
	予備フィルター	PAC-CF81YF	PAC-CF82YF	PAC-CF83YF	PAC-CF89YF	PAC-CF96YF	PAC-CQ61YF		—	
	PPハニカムフィルター	PAC-CW31SF	PAC-CW32SF	PAC-CW33SF	PAC-CW34SF	PAC-CW56SF	—	—	—	
	高性能フィルター (捕集率90%) ※6	PAC-CU12AF	PAC-CU13AF	PAC-CU14AF	PAC-CU15AF	PAC-CU16AF	—	—	—	
	中性能フィルター (捕集率65%) ※7	PAC-CU22AF	PAC-CU23AF	PAC-CU24AF	PAC-CU25AF	PAC-CU26AF	—	—	—	
エア フィルター	中・高性能フィルターボックス	PAC-CC71TB	PAC-CC72TB	PAC-CC73TB	PAC-CC74TB	PAC-CC75TB	—	—	—	
	HEPAフィルターボックス	PAC-CF21CLB	PAC-CF22CLB	PAC-CF23CLB	—	—	—	—	—	
	HEPAフィルター用 吹出ダクトフランジ	PAC-TS04FD	PAC-TS05FD	PAC-TS08FD	—	—	—	—	—	
	HEPAフィルター	PAC-CF31CLFA	PAC-CF03CLF	PAC-CF04CLF	—	—	—	—	—	
	オイルフィルター (ろ材交換用5枚入り)	PAC-CE01UF	PAC-CE02UF	PAC-CE03UF	PAC-CE09UF	PAC-CE10UF	—	—	—	
	オイルフィルターユニット (再生型)	PAC-CH32UTB	PAC-CH23UTB	PAC-CH24UTB	PAC-CH25UTB	PAC-CH26UTB	—	—	—	
	オイルフィルターユニット (使い捨て型)	PAC-CH22UTB	PAC-CH33UTB	PAC-CH34UTB	PAC-CH35UTB	PAC-CH36UTB	—	—	—	
	エリミネーター(ピニロック)	—	—	—	—	—	PAC-CM36EN		受注対応	
	エリミネーター(SUS)	—	—	—	—	—	PAC-CM37EN		受注対応	
	電気部品	設備パッケージエアコン用 MAリモコン	PAR-31MA-SE	PAR-35MA-SE				PAR-31MA-SE		
サーミスタ取付位置変更部品		PAC-SE40TS-W								
進相コンデンサー ※4		⑤標準タイプと同内容です。								
進相コンデンサー取付部品		PAC-CG85CAA					PAC-CP82CA		受注対応	
M制御遠方表示キット		PAC-CG92HK								
遠方操作キット ※5		PAC-CG93SK								
環境用計測コントローラ (4-20mA入力)		PAC-YG63MC1								
遠方発停用アダプター	PAC-SE55RA									
遠方表示用アダプター	PAC-SA88HA									
その他	リモコンカバー	PAC-CB27RCC					PAC-CB28RCC			
	木台	PAC-CQ30MD	PAC-CQ31MD	PAC-CQ32MD	PAC-CG94MD	PAC-CG95MD	—	—	—	

- ※1. 電気ヒーター(冷房再加熱用)を使用される場合は、M制御遠方表示キットの手配も必要となります。  
※2. 加湿器は暖房運転で加湿してください。冷房運転での加湿はできません。  
※3. 設計工事マニュアルに記載しています。  
※4. 電動機出力、周波数によって取付可能部品が異なってきますのでご注意ください。詳細はP.79をご参照ください。

- ※5. 遠方操作キット組込時は、M制御遠方表示キット(制御基板毎)の同時組込みが必要です。  
※6. JIS B 9908:2011 粒子捕集率(粒径別)0.7μm:90%、0.4μm:85%(比色法90%相当)  
※7. JIS B 9908:2011 粒子捕集率(粒径別)0.7μm:65%、0.4μm:60%(比色法65%相当)  
※8. 現地組立式です。

# 設備用パッケージエアコン別売部品一覧表

## ■室内ユニット・オプション一覧表

### ⑧リプレース専用シリーズ(PFAV-RP)

室内ユニット形名	PFAV-RP670CM-E	PFAV-RP800CM-E
加熱器	蒸気・温水ヒーター(暖房用) ※1 PAC-CG47XH(蒸気145.0kW, 温水129.0kW)	PAC-CG47XH(蒸気154.0kW, 温水144.0kW)
加湿器 ※2	ペーパーパン式加湿器 蒸気スプレー式加湿器 ※3	PAC-CM08VP(10.4kg/h) PAC-CL35SS(15.2kg/h)
風路部品	プレナム 高静圧モーター 静風圧変更部品	PAC-CC87PL ※8 受注対応 静風圧部品選定表※4をご覧ください
エアフィルター	予備フィルター エリミネーター(ビニロック) エリミネーター(SUS)	PAC-CQ61YF PAC-CM36EN PAC-CM37EN
電気部品	MARIモコン サーミスタ取付け位置変更部品 進相コンデンサー ※5 進相コンデンサー取付部品 M制御遠方表示キット 遠方操作キット ※6 リプレース設備用 電源ボックス 遠方発停用アダプター 遠方表示用アダプター	PAR-25MA-SE PAC-SE40TS-W ⑤標準タイプと同内容です PAC-CP82CA PAC-CG92HK PAC-CG93SK PAC-CG88DB ※7 PAC-SE55RA PAC-SA88HA

- ※1. ヒートポンプ暖房または蒸気・温水による暖房の切替運転になるため、冷房運転時の再加熱用としては使用できません。また、ヒートポンプ暖房または蒸気・温水による暖房を同時に運転することはできません。  
 ※2. 加湿器は暖房運転で加湿してください。冷房運転での加湿はできません。  
 ※3. スプレー加湿器を組み込む時は、エリミネーターの併用が必要です。  
 ※4. 設計工事マニュアルに記載しています。  
 ※5. 電動機出力、周波数によって取付可能部品が異なりますのでご注意ください。詳細はP.79をご参照ください。  
 ※6. 遠方操作キット組込時は、M制御遠方表示キット(制御基板毎)の同時組込みが必要です。  
 ※7. ペーパーパン加湿器制御箱と同方向に取付できませんのでペーパーパン加湿器制御箱を右取付の場合はリプレース電源ボックスを左取付としてください。  
 ※8. 現地組立式です。

### ⑨ズバ暖設備用シリーズ(PFAV-P・WCM-E)

室内ユニット形名	PFAV-P670WCM-E	PFAV-P800WCM-E
加湿器 ※1	ペーパーパン式加湿器 蒸気スプレー式加湿器 ※2 水スプレー(ヘッド1本) ※2	PAC-CM08VP(10.4kg/h) PAC-CL35SS(15.2kg/h) 受注対応
風路部品	プレナム 高静圧モーター 静風圧変更部品	PAC-CC87PL ※7 受注対応 静風圧部品選定表※3を確認ください
エアフィルター	フィードンフィルター 予備フィルター エリミネーター(ビニロック) エリミネーター(SUS)	受注対応 PAC-CQ61YF PAC-CM36EN PAC-CM37EN
電気部品	MARIモコン サーミスタ取付け位置変更部品 進相コンデンサー ※4 進相コンデンサー取付部品 M制御遠方表示キット ※5 遠方操作キット ※6 遠方発停用アダプター 遠方表示用アダプター	PAR-25MA-SE PAC-SE40TS-W ⑤標準タイプと同内容です PAC-CP82CA PAC-CG92HK PAC-CG93SK PAC-SE55RA PAC-SA88HA

- ※1. 加湿器は暖房運転で加湿してください。冷房運転での加湿はできません。  
 ※2. スプレー加湿器を組み込む時は、エリミネーターの併用が必要です。  
 ※3. 設計工事マニュアルに記載しています。  
 ※4. 電動機出力、周波数によって取付可能部品が異なりますのでご注意ください。詳細はP.79をご参照ください。  
 ※5. M制御遠方表示キット使用時は3個使いとしてください。  
 ※6. 遠方操作キット組込時は、M制御遠方表示キット(制御基板毎)の同時組込みが必要です。  
 ※7. 現地組立式です。

### ⑩天吊形(PCAV-P)

室内ユニット形名	PCAV-P112DME3	PCAV-P140DME3	PCAV-P224DME3	PCAV-P280DME3
風路部品	プレナムチャンバー 円形ダクトフランジ フレキシブルダクト	PAC-CE81PL PAC-CE83DF	PAC-CE85FD	PAC-CE82PL PAC-CE84DF
エアフィルター	昇降フィルターボックス(チェーン鋼仕様) 昇降フィルターボックス(チェーンSUS仕様) フィルター(PS-150用) フィルター(オイルフィルター用)	PAC-CB81TB ※1 PAC-CB83STB ※1 PAC-CB87TF ※2 PAC-CB89UTF ※2		PAC-CB82TB ※1 PAC-CB84STB ※1 PAC-CB88TF ※2 PAC-CB90UTF ※2
電気部品	設備用MAスマートリモコン サーミスタ取付け位置変更部品 M制御遠方表示キット		PAR-35MA-SE PAC-SE40TS-W PAC-CG92HK	
配管	分岐管(室内ユニット分岐用)	CMY-S102S-D(8馬力ツイン時) CMY-S102L-D(16馬力フォース時) CMY-S202-D(20馬力フォース時)	CMY-S102L-D(10馬力ツイン時) CMY-S202-D(20馬力フォース時)	CMY-S102L-D(16馬力ツイン時) CMY-S202-D(20馬力ツイン時)

- ※1. 必須別売部品です。どちらか一方の手配が必要です。  
 ※2. 必須別売部品です。どちらか一方の手配が必要です。



# 設備用パッケージエアコン別売部品一覧表

## ■室外ユニット・オプション一覧表

### ① ファシリアDD・ファシリアDDオールフレッシュタイプ (PUHV-P・DMJ3/DMJ1 (-C))

室外ユニット形名	PUHV-P80DMJ1(-C)	PUHV-P140DMJ1(-C)	室外ユニット形名	PUHV-P224DMJ3	PUHV-P280DMJ3	PUHV-P450DMJ3	PUHV-P280SDMJ3	PUHV-P400SDMJ3	PUHV-P500SDMJ3
集中排水ドレンパン	PAC-SH97DP		PAC-KS65PG						
エアガイド	PAC-SH95AG(2個使い)		PAC-KS95DP						
吹出ガイド	PAC-SH96SG(2個使い)		PAC-KS96DP						
ドレンソケット	PAC-SJ73DS		PAC-KS93DP						
安全ネット	PAC-SH98AN		アクティブフィルター ※1						
凍結防止ヒーター	PAC-SJ57BH		PAC-KS50AAC(耐(重)塩害仕様はPAC-KS50AABを手にお願いします。)						
背面用網	PAC-SJ90RG		分岐管						
防雪フード	※2 ※3		防雪フード						
電気部品	外部入力アダプター	PAC-SC36NA	ベースヒーター ※5						
部品	外部出力アダプター	PAC-SC37SA	ベースヒーター用リレーBOX						
			高静圧キット						
			背面用網						
			電気部品						
			外部出力アダプター						

※1. 経済産業省で定める「高圧又は特別高圧で受電する需要家の高調波抑制ガイドライン」において、高調波流出電流が高調波流出電流の上限値を超える場合にご使用ください。

※2. 冷房時、室外ユニット吸込温度が-15℃～-5℃でのご使用の場合は、防雪フードまたはエアガイド(P140形)の取付が必要です。

※3. SUS製の防雪フードをご使用の場合、防雪フードの取付説明書に従い、取り付けには十分ご注意ください。機器側にて錆びの進行を早める可能性があります。

※4. 集中設置時のユニット間は不要です。 ※5. ベースヒーターと圧力計の併用は受注対応となります。 ※6. ベースヒーターを取付ける場合は必須となります。

### ② ファシリアDDユニット内洗浄可能タイプ (PUHV-P・DMJ2)

室外ユニット形名	PUHV-P280DMJ2	PUHV-P560DMJ2
アクティブフィルター ※1	PAC-KS50AAC/PAC-KS50AAB	
圧力計	PAC-KS65PG	
集中排水ドレンパン	PAC-KS95DP	PAC-KS93DP
簡易集中ドレンパン	PAC-KS05KDP	PAC-KS03KDP
背面用網	PAC-KS35AM	PAC-KS33AM
防雪フード	※2 ※3	
ベースヒーター ※4	PAC-KS25BH	PAC-KS23BH
ベースヒーター用リレーBOX	PAC-KS20KTT ※5	
高静圧キット	PAC-KS46PK	※6
電気部品	外部入力アダプター	PAC-SC36NA
部品	外部出力アダプター	PAC-SC37SA

※1. 経済産業省で定める「高圧又は特別高圧で受電する需要家の高調波抑制ガイドライン」において、高調波流出電流が高調波流出電流の上限値を超える場合にご使用ください。

※2. 冷房時、室外ユニット吸込温度が-15℃～-5℃でのご使用の場合は、防雪フードの取付が必要です。

※3. SUS製の防雪フードをご使用の場合、防雪フードの取付説明書に従い、取り付けには十分ご注意ください。機器側にて錆びの進行を早める可能性があります。

※4. ベースヒーターと圧力計の併用はできません。 ※5. ベースヒーターを取付ける場合は必須となります。 ※6. オプション部品の手配は不要です。Dipスイッチの変更により仕様設定が可能です。

### ③ ファシリアDDリプレースタイプ (PUHV-RP) / ズバ暖ファシリアDD (PUHV-HP) (8～20馬力用)

室外ユニット形名	PUHV-RP224DMJ	PUHV-RP280DMJ	PUHV-HP224DMJ	PUHV-HP280DMJ
圧力計 ※4	PAC-KS65PG			
集中ドレンパン	PAC-KS95DP			
アクティブフィルター ※1	PAC-KS50AAC(耐(重)塩害仕様はPAC-KS50AABを手にお願いします。)			
防雪フード	※2 ※3			
ベースヒーター ※4	PAC-KS25BH			
ベースヒーター用リレーBOX	PAC-KS20KTT ※5			
高静圧キット	PAC-KS46PK			
背面用網	PAC-KS35AM			
電気部品	外部入力アダプター	PAC-SC36NA		PAC-SC37SA
部品	外部出力アダプター	PAC-SC36NA		PAC-SC37SA

※1. 経済産業省で定める「高圧又は特別高圧で受電する需要家の高調波抑制ガイドライン」において、高調波流出電流が高調波流出電流の上限値を超える場合にご使用ください。

※2. 集中設置時のユニット間は不要です。

※3. SUS製の防雪フードをご使用の場合、防雪フードの取付説明書に従い、取り付けには十分ご注意ください。機器側にて錆びの進行を早める可能性があります。

※4. ベースヒーターと圧力計の併用はできません。 ※5. ベースヒーターを取付ける場合は必須となります。

### ④ 標準タイプ・オールフレッシュタイプ (PUHV-P・DME3/DM-E/DMJ1-C)

室外ユニット形名	PUHV-P140DMJ1-C
集中排水ドレンパン	PAC-SH97DP
エアガイド	PAC-SH95AG(2個使い)
吹出ガイド	PAC-SH96SG(2個使い)
ドレンソケット	PAC-SJ73DS
安全ネット	PAC-SH98AN
凍結防止ヒーター	PAC-SJ57BH
背面用網	PAC-SJ90RG
防雪フード	※3
電気部品	外部入力アダプター
部品	外部出力アダプター

※1. 経済産業省で定める「高圧又は特別高圧で受電する需要家の高調波抑制ガイドライン」において、高調波流出電流が高調波流出電流の上限値を超える場合にご使用ください。

※2. 集中設置時のユニット間は不要です。

※3. SUS製の防雪フードをご使用の場合、防雪フードの取付説明書に従い、取り付けには十分ご注意ください。機器側にて錆びの進行を早める可能性があります。

※4. ベースヒーターと圧力計の併用はできません。 ※5. ベースヒーターを取付ける場合は必須となります。 ※6. 異電圧仕様の場合は集中ドレンパンの形名が標準と異なります。

室外ユニット形名	PUHV-P224DME3	PUHV-P280DME3	PUHV-P450DME3	PUHV-P560DME3
圧力計 ※4	PAC-KS65PG			
集中ドレンパン 注1	PAC-KS95DP	PAC-KS96DP	PAC-KS93DP	
アクティブフィルター ※1	PAC-KS50AAC(耐(重)塩害仕様はPAC-KS50AABを手にお願いします。)			
防雪フード	※2 ※3			
ベースヒーター ※4	PAC-KS25BH	PAC-KS26BH	PAC-KS23BH	
ベースヒーター用リレーBOX	PAC-KS20KTT ※5			
高静圧キット	PAC-KS46PK			
背面用網	PAC-KS35AM	PAC-KS36AM	PAC-KS33AM	
電気部品	外部入力アダプター			
部品	外部出力アダプター			

室外ユニット形名	PUHV-P280SDM-E	PUHV-P335SDM-E	PUHV-P400SDM-E	PUHV-P450SDM-E	PUHV-P500SDM-E
圧力計	PAC-KS65PG				
集中ドレンパン 注1	PAC-KS95DP				
アクティブフィルター ※1	PAC-KS50AAC(耐(重)塩害仕様はPAC-KS50AABを手にお願いします。)				
防雪フード	※2 ※3				
背面用網	PAC-KS15AM		PAC-KS13AM		
分岐管	PFHV-P670DM-E1	CMY-S100BK	CMY-S200BK		
	PFHV-P800DM-E1/PFHV-P1000DM-E1-F	CMY-S200BK	CMY-S300BK		
	PFHV-P120-1400DM-E1/PFHV-P1250-1400DM-E1-F	CMY-S200BK×2	CMY-S200BK×2		
	PFHV-P1600DM-E1	CMY-S200BK×2	CMY-S200BK×2		
電気部品	外部入力アダプター				
部品	外部出力アダプター				

### ⑤ 年間冷房中温用タイプ (PUTV-P・DME3/DM-E/DMJ1)

室外ユニット形名	PUHV-P140DMJ1
集中排水ドレンパン	PAC-SH97DP
エアガイド	PAC-SH95AG(2個使い)
吹出ガイド	PAC-SH96SG(2個使い)
ドレンソケット	PAC-SJ73DS
安全ネット	PAC-SH98AN
背面用網	PAC-SJ90RG
防雪フード	※2 ※3
電気部品	外部入力アダプター
部品	外部出力アダプター

※1. 集中設置時のユニット間は不要です。

※2. 冷房時、室外ユニット吸込温度が-15℃～-5℃でのご使用の場合は防雪フードまたはエアガイド(P140形)の取付が必要です。

※3. SUS製の防雪フードをご使用の場合、防雪フードの取付説明書に従い、取り付けには十分ご注意ください。機器側にて錆びの進行を早める可能性があります。

室外ユニット形名	PUTV-P224DME3	PUTV-P280DME3	PUTV-P450DME3	PUTV-P560DME3
圧力計	PAC-KS65PG			
集中ドレンパン 注1	PAC-KS95DP	PAC-KS96DP	PAC-KS93DP	
アクティブフィルター ※4	PAC-KS50AAC(耐(重)塩害仕様はPAC-KS50AABを手にお願いします。)			
防雪フード	※1 ※2 ※3			
高静圧キット	PAC-KS46PK			
背面用網	PAC-KS35AM	PAC-KS36AM	PAC-KS33AM	
電気部品	外部入力アダプター			
部品	外部出力アダプター			

室外ユニット形名	PUTV-P280SDM-E	PUTV-P335SDM-E	PUTV-P400SDM-E	PUTV-P450SDM-E	PUTV-P500SDM-E
圧力計	PAC-KS65PG				
集中ドレンパン	PAC-KS95DP				
アクティブフィルター ※4	PAC-KS50AAC(耐(重)塩害仕様はPAC-KS50AABを手にお願いします。)				
防雪フード	※1 ※2 ※3				
背面用網	PAC-KS15AM		PAC-KS13AM		
分岐管	PFTV-P670DM-E1	CMY-S100BK	CMY-S200BK		
	PFTV-P800DM-E1	CMY-S200BK	CMY-S300BK		
	PFTV-P1120-1400DM-E1	CMY-S200BK×2	CMY-S200BK×2		
電気部品	外部入力アダプター				
部品	外部出力アダプター				

### ⑥ リプレース専用シリーズ (PUHV-RP) / ズバ暖設備用シリーズ (PUHV-HP) (24～30馬力用)

室外ユニット形名	PUHV-HP224SCM-E	PUHV-HP280SCM-E	PUHV-RP224CM-E	PUHV-RP280CM-E
圧力計	PAC-KK65PG			
集中ドレンパン	PAC-KK95DP			
アクティブフィルター ※1	本体	PAC-KP51AAC	PAC-KP57FAC	
取付部品			※2 ※3	
防雪フード	※2 ※3			
背面用網	-			
電気部品	外部入力アダプター			
部品	外部出力アダプター			

※1. 経済産業省で定める「高圧又は特別高圧で受電する需要家の高調波抑制ガイドライン」において、高調波流出電流が高調波流出電流の上限値を超える場合にご使用ください。

※2. 集中設置時のユニット間は不要です。

※3. SUS製の防雪フードをご使用の場合、防雪フードの取付説明書に従い、取り付けには十分ご注意ください。機器側にて錆びの進行を早める可能性があります。

## ■室外ユニット・オプション一覧表

### ⑦工場用天吊シリーズ(PUHV-P・DME3/DMJ1-C)

室外ユニット形名	PUHV-P140DMJ1-C	室外ユニット形名	PUHV-P224DME3	PUHV-P280DME3	PUHV-P450DME3	PUHV-P560DME3
集中排水ドレンパン	PAC-SH97DP	圧力計 ※4	PAC-KS65PG			
エアガイド	PAC-SH95AG(2個使い)	集中ドレンパン 注1	PAC-KS95DP	PAC-KS96DP		PAC-KS93DP
吹出ガイド	PAC-SH96SG(2個使い)	アクティブフィルター ※1	PAC-KS50AAC(耐(重)塩害仕様はPAC-KS50AABを手配願います。)			
ドレンソケット	PAC-SJ73DS	防雪フード	※2※3			
安全ネット	PAC-SH98AN	ベースヒーター ※4	PAC-KS25BH	PAC-KS26BH		PAC-KS23BH
凍結防止ヒーター	PAC-SJ57BH	ベースヒーター用リレーBOX	PAC-KS20KTT ※5			
背面用網	PAC-SJ90RG	高静圧キット	PAC-KS46PK			PAC-KS46PK×2
防雪フード	※3	背面用網	PAC-KS35AM	PAC-KS36AM		PAC-KS33AM
		電気部品	PAC-SC36NA			
		外部入力アダプター	PAC-SC37SA			
		外部出力アダプター				

※1. 経済産業省で定める「高圧又は特別高圧で受電する需要家の高調波抑制対策ガイドライン」において、高調波流出電流が高調波流出電流の上限値を超える場合にご使用ください。

※2. 集中設置時のユニット間は不要です。

※3. SUS製の防雪フードをご使用の場合、防雪フードの取付説明書に従い、取り付けには十分ご注意ください。機器側にて錆びの進行を早める可能性があります。

※4. ベースヒーターと圧力計の併用はできません。

※5. ベースヒーターを取付ける場合は必須になります。

注1. 異電圧仕様の場合は集中ドレンパンの形名が標準と異なります。

### ■防雪フードは下記にて取り扱っております。製品についての詳細は直接お問合せください。

#### ●三菱電機システムサービス株式会社

・北日本支社(022)353-7814  
 ・中部支社(052)722-7602  
 ・中国四支社(082)285-2111  
 ・北海道支店(011)890-7515  
 ・北陸支店(076)252-9519  
 ・四国支店(087)831-3186  
 ・東京機電支社(03)3454-5511  
 ・関西支社(06)6454-0281  
 ・九州支社(092)483-8208  
 ※詳しくはホームページをご覧ください。 URL: <https://www.melco.co.jp/>

#### ●株式会社ヤブシタ

TEL: (011)205-3281 FAX: (011)205-3285  
 〒060-0001 北海道札幌市中央区北1条西9丁目3-1 南大通ビルN1 3F  
 ※詳しくはホームページをご覧ください。 URL: <https://www.yabushita-kikai.co.jp>

## ○中低温用パッケージエアコンオプション一覧表

### ■室内ユニット(天吊形)

室内ユニット形名	PCT-P95A	PCT-P125A	PCT-P190A	PCT-P250A
プレナムチャンパー	PAC-CE81PL	PAC-CE82PL		PAC-CE84DF
風路部品	円形ダクトフランジ	PAC-CE83DF		PAC-CE84DF
	フレキシブルダクト	PAC-CE85FD		
エアフィルター	昇降フィルターボックス(PS-150用)フィルター付き	PAC-CE93TB ※1	PAC-CE94TB ※1	
	昇降フィルターボックス(オイルフィルター用)フィルター付き	PAC-CE95TB ※1	PAC-CE96TB ※1	
電気部品	設備パッケージエアコン用MAスムースリモコン	PAR-25MA-SE(PAR-24MA-SEは使用不可)		
	サーミスタ取付位置変更部品	PAC-SE40TS-W		
	M制御遠方表示キット	PAC-CG92HK		
	遠方発停用アダプター	PAC-SE55RA		
	遠方表示用アダプター	PAC-SA88HA		

※1. 必須別売部品です。どちらか一方の手配が必要です。

### ■室外ユニット

室外ユニット形名	PUTF-P190A	PUTF-P250(S)A	PUTF-P375A
集中ドレンパン	PAC-KK95DP		
圧力計	PAC-KK65PG		
アクティブフィルター ※2	本体	PAC-KP51AAC	
	取付部品	PAC-KP57FAC	PAC-KP58FAC
分岐管	—	CMY-S100BK ※セット用(PUTF-P250SA用)	—
防雪フード	※1 ※3		
防雪キット	PAC-KK35HY		PAC-KK36HY
電気部品	外部入力アダプター	PAC-SC36NA	
	外部出力アダプター	PAC-SC37SA	

※1. 集中設置時のユニット間は不要です。

※2. 経済産業省で定める「高圧又は特別高圧で受電する需要家の高調波抑制対策ガイドライン」において、高調波流出電流が高調波流出電流の上限値を超える場合にご使用ください。

※3. SUS製の防雪フードをご使用の場合、防雪フードの取付説明書に従い、取り付けには十分ご注意ください。機器側にて錆びの進行を早める可能性があります。

### ■オプション部品組合せ一覧表

○…併用組込可能 ×…併用組込不可

	①	②	③	④	⑤	⑥	⑦	⑧
風路部品	① プレナムチャンパー	○	○	○	○	○	○	○
	② 円形ダクトフランジ	×	○	○	○	○	○	○
	③ フレキシブルダクト	○	×	○	○	○	○	○
エアフィルター	④ 昇降フィルターボックス(PS-150用)	○	○	○	○	○	○	○
	⑤ 昇降フィルターボックス(オイルフィルター用)	○	○	○	×	○	○	○
電気部品	⑥ 設備パッケージエアコン用MAスムースリモコン	○	○	○	○	○	○	○
	⑦ サーミスタ取付位置変更部品	○	○	○	○	○	○	○
	⑧ M制御遠方表示キット	○	○	○	○	○	○	○

### ■防雪フードは下記にて取り扱っております。製品についての詳細は直接お問合せください。

#### ●三菱電機システムサービス株式会社

・北日本支社(022)353-7814  
 ・中部支社(052)722-7602  
 ・中国四支社(082)285-2111  
 ・北海道支店(011)890-7515  
 ・北陸支店(076)252-9519  
 ・四国支店(087)831-3186  
 ・東京機電支社(03)3454-5511  
 ・関西支社(06)6454-0281  
 ・九州支社(092)483-8208  
 ※詳しくはホームページをご覧ください。 URL: <https://www.melco.co.jp/>

#### ●株式会社ヤブシタ

TEL: (011)205-3281 FAX: (011)205-3285  
 〒060-0001 北海道札幌市中央区北1条西9丁目3-1 南大通ビルN1 3F  
 ※詳しくはホームページをご覧ください。 URL: <https://www.yabushita-kikai.co.jp>

## ○電算室用パッケージエアコン(標準シリーズ)オプション一覧表

### ■室内ユニット(10~20馬力)

室内ユニット形名	PFD-P280CM-E(-6)	PFD-P450CM-E(-2C)(-6)
プレナムチャンパー	—	
予備フィルター	PAC-TU10YF	PAC-TU12YF

室内ユニット形名	PFD-P560CM-E(-2C)(-6)	PFD-P560CMT-E(-2C)(-6)
プレナムチャンパー	—	
予備フィルター	PAC-TU12YF	PAC-TS88YF ※1

※1. 予備フィルターと中・高性能フィルター組込時の標準フィルターは形状が異なります。

室内ユニット形名	PFD-P560CMT-E(-2C)(-6)	
高性能フィルター対応(捕集率90%) ※1	標準フィルター(中・高性能フィルター組込時) ※2	PAC-TS85YF
	高性能フィルター(捕集率90%) ※3	PAC-TS68AF
	中高性能フィルターボックス	PAC-TU36TB
中性能フィルター対応(捕集率65%) ※1	標準フィルター(中・高性能フィルター組込時) ※2	PAC-TS85YF
	中性能フィルター(捕集率65%) ※4	PAC-TS63AF
	中高性能フィルターボックス	PAC-TU36TB
中性能フィルター対応(質量法80%) ※1	標準フィルター(中・高性能フィルター組込時) ※2	PAC-TS85YF
	中性能フィルター(質量法80%)	PAC-TU38AF
	中高性能フィルターボックス	PAC-TU36TB
目詰差圧計 ※5 ※6	PAC-TS56FG	
目詰差圧スイッチ ※5 ※6	PAC-TU42FS	

※1. 中(高)性能フィルター対応には、標準フィルター・中(高)性能フィルター・中高性能フィルターボックスの3点の手配が必要です。

また中(高)性能フィルター対応は、静風圧変更(受注対応)が必要となります。

※2. 予備フィルターと中・高性能フィルター組込時の標準フィルターは形状が異なります。

PAC-TS85YFは室内ユニット1台あたり2個必要です。

※3. JIS B 9908:2011 粒子捕集率(粒径別)0.7μm:80%、0.4μm:70%(比色法90%相当)

※4. JIS B 9908:2011 粒子捕集率(粒径別)0.7μm:40%、0.4μm:30%(比色法65%相当)

※5. 目詰差圧計、差圧スイッチは中(高)性能フィルターボックスを組み込む場合のみ取付可能です。

※6. 目詰差圧計と目詰差圧スイッチの併用はできません。

### ■室外ユニット(8・10馬力)

室外ユニット形名	PUD-P224・280(S)CM-E
圧力計	PAC-KK65PG
防雪フード	※2 ※3
集中ドレンパン	PAC-KK95DP
アクティブフィルター ※1	本体
	取付部品
分岐管	CMY-S100BK ※4
防雪キット	PAC-KK35HY

※1. アクティブフィルター取付には、アクティブフィルター取付部品が必要です。経済産業省で定める「高圧又は特別高圧で受電する需要家の高調波抑制対策ガイドライン」において、高調波流出電流が高調波流出電流の上限値を超える場合にご使用ください。

※2. 集中設置時のユニット間は不要です。

※3. SUS製の防雪フードをご使用の場合、防雪フードの取付説明書に従い、取り付けには十分ご注意ください。機器側にて錆びの進行を早める可能性があります。

※4. 冷媒回路機種の場合のみ必要です。

### ■防雪フードは下記にて取り扱っております。製品についての詳細は直接お問合せください。

#### ●三菱電機システムサービス株式会社

・北日本支社(022)353-7814  
 ・中部支社(052)722-7602  
 ・中国四支社(082)285-2111  
 ・北海道支店(011)890-7515  
 ・北陸支店(076)252-9519  
 ・四国支店(087)831-3186  
 ・東京機電支社(03)3454-5511  
 ・関西支社(06)6454-0281  
 ・九州支社(092)483-8208  
 ※詳しくはホームページをご覧ください。 URL: <https://www.melco.co.jp/>

#### ●株式会社ヤブシタ

TEL: (011)205-3281 FAX: (011)205-3285  
 〒060-0001 北海道札幌市中央区北1条西9丁目3-1 南大通ビルN1 3F  
 ※詳しくはホームページをご覧ください。 URL: <https://www.yabushita-kikai.co.jp>

# 設備用パッケージエアコン別売部品一覧表

## ○電算室用パッケージエアコン(リプレース専用シリーズ)オプション一覧表

### ■室内ユニット(10~20馬力)

室内ユニット形名	PFD-P280CM-E(-6)	PFD-P450CM-E-2C(-6)
プレナムチャンバー	—	—
予備フィルター	PAC-TU10YF	PAC-TU12YF

室内ユニット形名	PFD-P560CM-E-2C(-6)	PFD-P560CMT-E-2C(-6)
プレナムチャンバー	—	PAC-TU15PL
予備フィルター	PAC-TU12YF	PAC-TS88YF ※1

※1. 予備フィルターと中・高性能フィルター組込時の標準フィルターは形状が異なります。

室内ユニット形名	PFD-P560CMT-E-2C(-6)	
高性能フィルター対応 (捕集率90%) ※1	標準フィルター(中・高性能フィルター組込時) ※2	PAC-TS85YF
	高性能フィルター(捕集率90%) ※3	PAC-TS68AF
	中高性能フィルターボックス	PAC-TU36TB
中性能フィルター対応 (捕集率65%) ※1	標準フィルター(中・高性能フィルター組込時) ※2	PAC-TS85YF
	中性能フィルター(捕集率65%) ※4	PAC-TS63AF
	中高性能フィルターボックス	PAC-TU36TB
中性能フィルター対応 (質量法80%) ※1	標準フィルター(中・高性能フィルター組込時) ※2	PAC-TS85YF
	中性能フィルター(質量法80%)	PAC-TU38AF
	中高性能フィルターボックス	PAC-TU36TB
フィルター目詰差圧計 ※5 ※6		PAC-TS56FG
フィルター目詰差圧スイッチ ※5 ※6		PAC-TU42FS

- ※1. 中(高)性能フィルター対応には、標準フィルター・中(高)性能フィルター・中高性能フィルターボックスの3点の手配が必要です。  
また中(高)性能フィルター対応は、静風圧変更(受注対応)が必要となります。  
※2. 予備フィルターと中・高性能フィルター組込時の標準フィルターは形状が異なります。  
PAC-TS88YFは室内ユニット1台当たり2個必要です。  
※3. JIS B 9908-2011 粒子捕集率(粒径別) 0.7μm:90%、0.4μm:85%(比色法90%相当)  
※4. JIS B 9908-2011 粒子捕集率(粒径別) 0.7μm:65%、0.4μm:60%(比色法65%相当)  
※5. 目詰差圧計、差圧スイッチは中(高)性能フィルターボックスを組み込む場合のみ取付可能です。  
※6. 目詰差圧スイッチと差圧計の併用はできません。

●防雪フードは下記にて取り扱っております。製品についての詳細は直接お問合せください。

### ■三菱電機システムサービス株式会社

・北日本支社(022)353-7814  
・中部支社(052)722-7602  
・中四国支社(082)285-2111  
・北海道支店(011)890-7515  
・北陸支店(076)252-9519  
・四国支店(087)831-3186  
・東京機電支社(03)3454-5511  
・関西支社(06)6454-0281  
・九州支社(092)483-8208

※詳しくはホームページをご覧ください。 URL : <https://www.melco.co.jp/>

### ■室外ユニット(8・10馬力)

室外ユニット形名	PUD-RP224・280CM-E	
圧力計	PAC-KK65PG	
防雪フード	※2 ※3	
集中ドレンパン	PAC-KK95DP	
アクティブフィルター ※1	本体	PAC-KP51AAC
	取付部品	PAC-KP57FAC
防雪キット	PAC-KK35HY	

- ※1. アクティブフィルター取付には、アクティブフィルター取付部品が必要です。  
経済産業省で定める「高圧又は特別高圧で受電する需要家の高調波抑制対策ガイドライン」において、高調波流出電流が高調波流出電流の上限値を超える場合にご使用ください。  
※2. 集中設置時のユニット間は不要です。  
※3. SUS製の防雪フードをご使用の場合、防雪フードの取付説明書に従い、取り付けには十分ご注意ください。  
機器側にて錆びの進行を早める可能性があります。

### ■株式会社ヤブシタ

TEL : (011)205-3281 FAX : (011)205-3285  
〒060-0001 北海道札幌市中央区北1条西9丁目3-1 南大通ビルN1 3F  
※詳しくはホームページをご覧ください。 URL : <https://www.yabushita-kikai.co.jp>

## ○電算室用パッケージエアコン(DXシリーズ)オプション一覧表

### ■室内ユニット(DXシリーズ)

室内ユニット形名	PFD-P560CMD-E(-2C)	PFD-P960DM-E1(-2C)
標準フィルター対応 ※1	標準フィルターボックス ※2	PAC-TU29TB
	標準フィルター	PAC-TU31AF
高性能フィルター対応 (捕集率90%) ※1 ※3	高性能フィルター(捕集率90%) ※4	PAC-TU35AF
	中高性能フィルターボックス	PAC-TU32TB
	標準フィルター	PAC-TU31AF
中性能フィルター対応 (捕集率65%) ※1 ※3	中性能フィルター(捕集率65%) ※5	PAC-TU34AF
	中高性能フィルターボックス	PAC-TU32TB
	標準フィルター	PAC-TU31AF
中性能フィルター対応 (質量法80%) ※1 ※3	中性能フィルター(質量法80%)	PAC-TU33AF
	中高性能フィルターボックス	PAC-TU32TB
	標準フィルター	PAC-TU31AF
フィルター目詰差圧計 ※6 ※7		PAC-TU26FG
フィルター目詰差圧スイッチ ※6 ※7		PAC-TU42FS
吸込ダクト用フランジ	—	PAC-TU55ATF
補助冷却装置室内ユニット ※8		PAC-TU02PN

- ※1. 標準フィルター対応もしくは中(高)性能フィルター対応のどちらかが必須ですので、別売部品を必ず手配願います。  
※2. 標準フィルターボックスには標準フィルターが含まれます。別途標準フィルターを手配する必要はございません。  
※3. 中(高)性能フィルター対応には、標準フィルター・中(高)性能フィルター・中高性能フィルターボックスの3点の手配が必要です。  
また中(高)性能フィルター対応は、静風圧変更(受注対応もしくは現地設定)が必要となります。  
※4. JIS B 9908-2011 粒子捕集率(粒径別) 0.7μm:90%、0.4μm:85%(比色法90%相当)  
※5. JIS B 9908-2011 粒子捕集率(粒径別) 0.7μm:65%、0.4μm:60%(比色法65%相当)  
※6. 目詰差圧計、差圧スイッチは中(高)性能フィルターボックスを組み込む場合のみ取付可能です。  
※7. 目詰差圧計と目詰差圧スイッチの併用はできません。  
※8. 補助冷却装置室外ユニットSY-P42UN-A×4台必要です。

●防雪フードは下記にて取り扱っております。製品についての詳細は直接お問合せください。

### ■三菱電機システムサービス株式会社

・北日本支社(022)353-7814  
・中部支社(052)722-7602  
・中四国支社(082)285-2111  
・北海道支店(011)890-7515  
・北陸支店(076)252-9519  
・四国支店(087)831-3186  
・東京機電支社(03)3454-5511  
・関西支社(06)6454-0281  
・九州支社(092)483-8208

※詳しくはホームページをご覧ください。 URL : <https://www.melco.co.jp/>

### ■室外ユニット(DXシリーズ)

室外ユニット形名	PUD-P280(S)CMD-E	PUD-P480(S)DM-E
圧力計	PAC-KK65PG	PAC-KS65PG
集中ドレンパン	PAC-KK95DP	PAC-KS93DP
アクティブフィルター ※1	本体	PAC-KP51AAC
	取付部品	PAC-KP57FAC
防雪フード	※2 ※3	
分岐管	CMY-S100BK ※4	CMY-S200BK ※4
防雪キット	PAC-KK35HY	—
背面用網	—	PAC-KS33AM

- ※1. アクティブフィルター取付には、アクティブフィルター取付部品が必要です。  
経済産業省で定める「高圧又は特別高圧で受電する需要家の高調波抑制対策ガイドライン」において、高調波流出電流が高調波流出電流の上限値を超える場合にご使用ください。  
※2. 集中設置時のユニット間は不要です。  
※3. SUS製の防雪フードをご使用の場合、防雪フードの取付説明書に従い、取り付けには十分ご注意ください。  
機器側にて錆びの進行を早める可能性があります。  
※4. 一冷媒回路機種の場合のみ必要です。

### ■株式会社ヤブシタ

TEL : (011)205-3281 FAX : (011)205-3285  
〒060-0001 北海道札幌市中央区北1条西9丁目3-1 南大通ビルN1 3F  
※詳しくはホームページをご覧ください。 URL : <https://www.yabushita-kikai.co.jp>

## ○中温用パッケージエアコンオプション一覧表

### ■4方向天井カセット形(PLZG-P・MEA2)

室内ユニット形名	PLZG-P・MEA2	
中温用標準パネル	PLP-P160EWHG2 (ヒュアホワイト)	
中温用カンタン自動パネル(自動昇降) ※1※2	PLP-P160EJWHG2 (ヒュアホワイト)	
昇降パネルリモコン ※1	PAC-SJ49RC	
スベースパネル	PAC-SK05AS	
ワイドパネル(外形寸法970×1,490mm)	PAC-SJ35WP (対応可能天井開口寸法 860×1,380~910×1,430mm)	
ワイドパネル(外形寸法970×1,150mm)	PAC-SJ36WP (対応可能天井開口寸法 860×1,040~910×1,090mm)	
吹出口シャッタープレート ※2※3	PAC-SJ37SP	
リモコン	MAスマートリモコン	PAR-46MA (リモコンケーブルは別売です)
	MAスムースリモコン ※4	PAR-26MA2 (リモコンケーブルは別売です)
リモコンケーブル	PAC-YT81HC (線長10m) PAC-YT82HC (線長20m)	
配線リブレスキット	PAC-SJ58HR	
アレル除菌フィルター ※5	PAC-SK44KF	
標準パネル用 高性能フィルターエレメント(A) ※2※6※7	捕集率65% ※8	PAC-SK71KF
	捕集率90% ※9	PAC-SK72KF
カンタン自動パネル用 高性能フィルターエレメント(A) ※2※6※7	捕集率65% ※8	PAC-SK73KF
	捕集率90% ※9	PAC-SK74KF
中温用多機能ケースメント(B) ※2※6※7 (高性能フィルター用ケースメント)	PAC-SK02TM	
グリーンフィルター(多機能ケースメント不要) ※2	PAC-SG11KF(10枚入り)	
ハイメッシュフィルター ※2	PAC-SJ45KF	
ダクトフランジ	PAC-SH66BF	
ドレンアップメカ	標準装備	

\*補助電気ヒーターはありません。  
\*外気取入れはできません。

- ※1: 中温用カンタン自動パネル(自動昇降)は、吹出口シャッタープレートによる3方向・2方向吹出しはできません。また、多機能ケースメント+グリーンフィルター、ハイメッシュフィルターとの併用はできません。カンタン自動パネル(自動昇降)は、空調機のワイヤードリモコンまたは、別売の昇降パネルリモコンから昇降操作ができます。ワイヤードリモコンで昇降操作を行う場合は、エアコンの下方が見渡せる位置にリモコンを設置してください。昇降するパネルに人や物が接触し損傷を与えるおそれがあります。リモコンの位置からエアコンが見えない場合は、必ず別売の昇降パネルリモコン(ワイヤレス)をご使用ください。
- ※2: 結露するおそれがありますので、設定温度14℃未満では使用しないでください。
- ※3: 吹出口シャッタープレートを用いて3方向・2方向吹出しに設定した際、多機能ケースメント+高性能フィルター、グリーンフィルター、ハイメッシュフィルターとの併用はできません。
- ※4: MAスマートリモコン PAR-26MA2を使用する場合は、室内ユニット制御基板のディップスイッチSW5-8をOFFに切り替えてください。
- ※5: アレル除菌フィルターは高性能フィルター、グリーンフィルター、吹出口シャッタープレートとの併用はできません。アレル除菌フィルターをご使用になる場合、風量アップのオプション設定が必要です。洗浄目安は6ヵ月、交換目安は1年です(10時間/日、2500時間/年と仮定した場合)。使用条件により異なります。
- ※6: 高性能フィルターを組み込む場合、多機能ケースメントとエレメント(A)+(B) 両方の手配をお願いします。また3方向・2方向吹出しに設定した際、高性能フィルターエレメントはご使用いただけません。高性能フィルターをご使用になる場合、風量アップのオプション設定が必要です。
- ※7: 多機能ケースメント組み込み時、室内ユニットの高さは135mm加算されます。
- ※8: JIS B 9908:2011 粒子捕集率(粒径別)0.7μm:65%、0.4μm:60%(比色法65%相当)。
- ※9: JIS B 9908:2011 粒子捕集率(粒径別)0.7μm:90%、0.4μm:85%(比色法90%相当)。

### ■天吊形(PCZG-P・MKA13/MBA9)

室内ユニット形名	PCZG-P2MKA13	PCZG-P3~5MKA13	PCZG-P8~10MBA9
MAスマートリモコン	PAR-46MA (リモコンケーブルは別売です)		
MAスムースリモコン ※1	PAR-26MA2 (リモコンケーブルは別売です)		
リモコンケーブル	PAC-YT81HC (線長10m) PAC-YT82HC (線長20m)		
天吊形ワイヤレスリモコン受光部(A) ※2,3	PAR-SR2MA		
自動昇降キット ※2	PAC-SJ79JK	PAC-SJ80JK	—
昇降パネルリモコン(B) ※2	PAC-SJ49RC		
配線リブレスキット	PAC-SG96HR		
アレル除菌フィルター ※4	PAC-SK49KF	PAC-SK50KF	—
フィルターケースメント(C) ※5	PAC-SH78AF	PAC-SH79AF	—
フィルター	高性能フィルターエレメント(D) (捕集率65%) ※5※6	PAC-SL07KF	PAC-SL08KF
	オイルガードフィルター ※7	PAC-SH89KF	PAC-SH90KF
ドレンアップメカ	PAC-SH83DM (最大揚程600mm)	PAC-SH84DM (最大揚程600mm)	PAC-KM33DM (最大揚程500mm)
ロングライフフィルター	標準装備		PAC-KB19LAF
下吸込用ボックス	—		PAC-KB77TB

\*外気取入れはできません。

- ※1: MAスムースリモコン PAR-26MA2を使用する場合は、室内ユニット制御基板のディップスイッチSW5-8をOFFに切り替えてください。スイッチがない場合は、室内ユニット制御基板のSW5のジャンパー線を切断してください。
- ※2: 高性能フィルターとの併用はできません。冷媒配管の右側取出しはできません。ドレン配管の右側、及び左側の取出しはできません。  
上側取出しの場合ドレンアップメカが必要です。  
自動昇降キットはワイヤードリモコンから昇降できますが、ワイヤレスをお求めの場合は、天吊形ワイヤレスリモコン受光部と昇降パネルリモコン(A)+(B)を手配願います。  
ワイヤードリモコンで昇降操作を行う場合は、エアコンの下方が見渡せる位置にリモコンを設置してください。昇降するパネルに人や物が接触し損傷を与えるおそれがあります。リモコンの位置からエアコンが見えない場合は、必ず別売の昇降パネルリモコン(ワイヤレス)をご使用ください。
- ※3: 天吊形ワイヤレスリモコン受光部はPCZG-P2~5MKA13用の本体組込タイプで、昇降パネルリモコンをご利用の場合必要です。  
ワイヤレスリモコンの設定はありません。
- ※4: アレル除菌フィルターは高性能フィルターとの併用はできません。またアレル除菌フィルターをご使用になる場合、風量アップのオプション設定が必要です。洗浄目安は6ヵ月、交換目安は1年です(10時間/日、2500時間/年と仮定した場合)。使用条件により異なります。
- ※5: 高性能フィルターを組み込む際には、フィルターケースメントを手配願います。(C)+(D)  
自動昇降キットとの併用はできません。  
高性能フィルターをご使用いただく場合、風量アップのオプション設定が必要です。
- ※6: JIS B 9908:2011 粒子捕集率(粒径別)0.7μm:65%、0.4μm:60%(比色法65%相当)。
- ※7: オイルガードフィルターを組み込む際には、本体付属のフィルターを外して、取り付けてください。フィルターケースメントの手配は不要です。  
オイルガードフィルターは室内ユニットへの油煙侵入保護を目的とするもので、油煙を捕集するものではありません。食用油を用いる厨房、加工油を用いる工場など油煙環境のご使用は避けてください。

### ■厨房用天吊形(PCZG-P・MHA14)

室内ユニット形名	PCZG-P2MHA14	PCZG-P3~5MHA14
MAスマートリモコン	PAR-46MA (リモコンケーブルは別売です)	
MAスムースリモコン ※1	PAR-26MA2 (リモコンケーブルは別売です)	
リモコンケーブル	PAC-YT81HC (線長10m) PAC-YT82HC (線長20m)	
配線リブレスキット	PAC-SG97HR	
交換用オイルミストフィルターエレメント	PAC-SG38KF(1セット12枚入り)	
化粧カバー(フロント+吊り金具カバー)	PAC-SF81KC	PAC-SF82KC
ドレンアップメカ	受注対応 ※2	
フレキシブルダクト ※3,4	PAC-SK28FD	
断熱フレキシブルダクト ※3,4	PAC-SK29DD	
防露テープ	PAC-SK34BT	

\*外気取入れはできません。

- ※1: MAスムースリモコンPAR-26MA2を使用する場合は、室内ユニット制御基板のSW5のジャンパー線を切断してください。
- ※2: ドレンアップメカは受注対応となります。
- ※3: 2馬力は左右いずれか1カ所、3~5馬力は左右2カ所まで取り付けることができます。
- ※4: 室内の空気湿度条件によっては、ダクト表面に結露し、滴下する場合があります。必要に応じて防露テープをご使用ください。

### ■室外ユニット(PU(Z)G-(M)P・MKA2/MHA2/MLA2)

室内ユニット形名	PU(Z)G-MP2MKA2	PU(Z)G-MP3MHA2	PU(Z)G-MP4MHA2	PU(Z)G-MP5MLA2	PU(Z)G-P8~10MKA2
エアガイド ※1	PAC-SJ06AG (1個使い)	PAC-SJ03AG (1個使い)	PAC-SH95AG (2個使い)		PAC-SH99AG (2個使い)
吹出ガイド ※2	PAC-SJ07SG (1個使い)	PAC-SJ04SG (1個使い)	PAC-SH96SG (2個使い)		—
ドレンソケット ※5	PAC-SJ08DS	PAC-SJ73DS			
集中排水ドレンパン ※3,5	PAC-SG63DP	PAC-SG64DP		PAC-SH97DP	
集中排水キット	—				
安全ネット ※4	PAC-SJ09AN	PAC-SH30AN	PAC-SG66AN	PAC-SJ28AN	PAC-SH98AN
圧力計	—				
M-NET接続用アダプタ	PAC-SL24MA	PAC-SL23MA			
凍結防止ヒーター ※5	PAC-SJ11BH	PAC-SH35BH	PAC-SJ30BH		
高周波対策用 アクティブフィルター(別置形) ※6	—		PAC-SJ29BH		
散水キット	PAC-SJ12ESS	PAC-SH36ESS		PAC-SJ02ESS	
背面用網	PAC-SJ51RG	PAC-SJ32RG	PAC-SJ33RG	PAC-SJ91RG	PAC-SJ90RG

※1: 強風が吹きつける場所に室外ユニットを設置する場に取り付けてください。

また、取り付けるとして低気温-15℃までの冷房が可能となります。

※2: 室外ユニットの風の吹き出す方向を変更する部品です。

※3: 室外ユニットの通路の上への架台設置またはドレンを1ヵ所から排水する場合に使用します。

※4: お引渡納期は、受注後40日です。

※5: 冷房専用機種PUG-(M)P・MKA2/MHA2/MLA2に凍結防止ヒーターは使用できません。凍結防止ヒーターとドレンソケット、及び集中排水ドレンパンとの併用はできません。

※6: 本アクティブフィルターは屋内設置専用です。

※7: 屋外設置用は株式会社指月電機製作所にて扱っております。

### ■お問い合わせ

株式会社 指月電機製作所 URL: <https://www.shizuki.co.jp/>

北海道・東北地区: 022-297-2608 (仙台営業所)

関西地区: 0798-70-3921 (関西支店)

関東・甲信越地区: 03-5289-8030 (東京支店)

中国・四国地区: 082-225-0616 (広島営業所)

中部・北陸地区: 052-253-9305 (中部支店)

九州・沖縄地区: 092-523-0551 (福岡営業所)

PW(水冷式パッケージエアコン)別売部品はP68をご覧ください。

# ■ 受注品対応表

## ■ 室内ユニット

		シリーズ/形名			
		ファシリアDD	標準タイプ	ファシリアDD オールフレッシュタイプ	
		PFAV-P224~1600DMJ3/ P80・140DMJ1	PFAV-P224~P560DME3/ P140・P670~P1600DM-E(1)	PFAV-P265~1600DMJ3-F/ P167DMJ1-F	
官公庁対応	公共建築工事標準仕様	○	○(P224以上)	○	
電気関連	異電圧仕様※1	○	○(P224以上)	○	
	M制御遠方表示キット組込	○	○	○	
	遠方操作組込(無電圧入力)	○	○	○	
	遠方操作組込(DC24V入力)	○	○	○	
	除湿運転機能仕様	○	○	—	
	冷房機能限定仕様	□	□	□	
	進相コンデンサー組込	—	○	—	
風量・静圧	静風圧変更	○	○	○	
	外部風量制御仕様	○	—	○	
ヒーター・加湿器	電気ヒーター組込(補助用)	○	○(P800以下)	—	
	電気ヒーター組込(冷房再加熱用)	○(P560以下)	—	—	
	暖房用温水ヒーター組込	○	○	○	
	暖房用蒸気ヒーター組込	○	○	○	
	再加熱用温水ヒーター組込	○	—	—	
	再加熱用蒸気ヒーター組込	○	—	—	
	ペーパーナブ加湿器組込	○	○	○	
	水スプレー加湿器組込	○	○	○	
	水スプレー加湿器(ヘッダー2本)組込	○(P560以下)	○(P560以下)	○(P670以下)	
	蒸気スプレー加湿器組込	○	○	○	
滴下浸透気化式加湿器組込	△	△ (P224以上P560以下)	△		
吹出し・吸込み	後吸込ダクトフランジ組込	○(P560以下)	○(P560以下)	□	
	外気取入口フランジ組込	○(P560以下)	○(P560以下)	—	
	フィードンフィルター組込	○	○	○	
その他	防食仕様	○(P560以下)	○(P800以下)	○(P670以下)	
	カチオン電着塗装防食仕様	○	○(P560以下)	—	
	特殊銅管カチオン電着塗装防食仕様	○ (P224以上~P560以下)	—	—	
	特殊銅管防食仕様	○(P560以下)	○(P560以下)	—	
	PE(ソフトテープ)断熱材仕様	○	○	○	
	室内ドレンパンSUS仕様	○	○	○	
	室内ドレンパン右排水仕様	○(P560以下)	—	○(P670以下)	
	ブーリーカバー組込	—	—	—	

## ■ 室外ユニット

官公庁対応	公共建築工事標準仕様	○	○	○	
電気関連	異電圧仕様※1	○	○(P224以上)	○	
風量・静圧	室外機高静圧仕様(60Pa)	○	○	○	
その他	防食仕様	○	○	○	
	重防食仕様	○	○	○	
	圧力計組込	○	○	○	
	積算時間計組込	○	○	○	
	アクティブフィルター組込	○(P224以上)	○(P224以上)	○(P265以上)	
	ベースヒーター組込	○(P224以上)	○ (P224以上P560以下)	○(P265以上)	
	背面用網組込	○(P224以上)	○(P224以上)	○(P265以上)	

○ : 対応(馬力によって対応内容が異なる場合がありますのでご注意ください。)

□ : 標準対応

△ : 推奨品

— : 未対応

注 : 組合せによっては使用できないものもありますので詳細は営業窓口にお問い合わせください。

※1 : 対象機種によって、旧モデルでの対応になります。詳細は営業窓口にお問い合わせください。



オールフレッシュタイプ	年間冷房中温用タイプ	ファシリアDDユニット内洗浄可能タイプ	リブレースシリーズ
PFAV-P265~P670DME3-F/ P167-P1000~P1600DM-E(1)-F	PFT-P224~P560DME3/ P140-P670~P1400DM-E(1)	PFAV-P280/560DMWJ	PFAV-XP224~560DMJ PFAV-RP670-800CM-E
○	○(P224以上)	-	○
○(P265以上)	○(P224以上)	-	○
○	○	○	○
○	○	-	○
○	○	-	○
-	-	○	○
□	□	□	○
○	○	-	○
○	○	○	○
-	-	-	-
-	-	-	○(XP280以下)
-	○(P560以下)	-	○(XP280以下)
○	○	-	○
○	○	-	○
-	-	-	○(XP280以下)
-	-	-	○(XP280以下)
○	○	-	○
○	○	-	○
○(P670以下)	○(P560以下)	-	○
○	○	-	○
△ (P265以上P670以下)	-	-	△
□	○(P560以下)	-	○
-	○(P560以下)	-	○
○	○	-	○
○(P1000以下)	○(P800以下)	-	○
-	○(P560以下)	○	○
-	-	○	-
-	○(P560以下)	-	○
○	○	□	○
○	○	○	○
-	-	-	-
-	-	-	-

○	○	-	○
○(P265以上)	○(P224以上)	-	○
○	○	○	○
○	○	○	○
○	○	○	○
○	○	○	○
○	○	○	○
○(P265以上)	○(P224以上)	○	○
○ (P265以上P670以下)	-	○	-
○(P265以上)	○(P224以上)	○	-

# ■ 受注品対応表

## ■ 室内ユニット

		シリーズ/形名		
		ズバ暖シリーズ		工場用天吊シリーズ
		PFAV-XP224~560DMJ	PFAV-P670-800WCM-E	PCAV-P112~P280DME3
官公庁対応	公共建築工事標準仕様	○	○	—
電気関連	異電圧仕様※1	—	—	○(P224以上)
	M制御遠方表示キット組込	○	○	○
	遠方操作組込(無電圧入力)	○	○	○
	遠方操作組込(DC24V入力)	○	○	○
	除湿運転機能仕様	○	○	○
	冷房機能限定仕様	—	—	□
	進相コンデンサー組込	—	○	—
風量・静圧	静風圧変更	○	○	—
	外部風量制御仕様	—	—	—
ヒーター・加湿器	電気ヒーター組込(補助用)	—	—	—
	電気ヒーター組込(冷房再加熱用)	—	—	—
	暖房用温水ヒーター組込	—	—	—
	暖房用蒸気ヒーター組込	—	—	—
	再加熱用温水ヒーター組込	—	—	—
	再加熱用蒸気ヒーター組込	—	—	—
	ペーパーパン加湿器組込	○	○	—
	水スプレー加湿器組込水配管右	○	○	—
	水スプレー加湿器(ヘッド2本)組込水配管右	○	—	—
	蒸気スプレー加湿器組込右仕様	○	○	—
	蒸気スプレー加湿器組込左仕様	○	○	—
	透湿膜加湿器組込	—	—	—
	滴下浸透気化式加湿器組込	△	—	—
吹出し・吸込み	後吸込ダクトフランジ組込	○	○	—
	外気取入口フランジ組込	○	○	—
	フレッドフィルター組込	○	○	—
その他	防食仕様	○	○	—
	カチオン電着塗装防食仕様	○	—	—
	特殊銅管カチオン電着塗装防食仕様	—	—	○
	特殊銅管防食仕様	○	—	○
	PE(ソフトテープ)断熱材仕様	○	○	—
	室内ドレンパンSUS仕様	○	○	○
	ブーリーカバー組込	—	—	—

## ■ 室外ユニット

官公庁対応	公共建築工事標準仕様	○	○	—
電気関連	異電圧仕様※1	—	—	○(P224以上)
風量・静圧	室外機高静圧仕様(60Pa)	○	○	○
その他	防食仕様	○	○	○
	重防食仕様	○	○	○
	圧力計組込	○	○	○
	積算時間計組込	○	○	○
	アクティブフィルター組込	○	○	○(P224以上)
	ベースヒーター組込	○	—	○(P224以上)
	背面用網組込	○	—	○(P224以上)

○ : 対応(馬力によって対応内容が異なる場合がありますのでご注意ください。)

□ : 標準対応

△ : 推奨品

— : 未対応

注 : 組合せによっては使用できないものもありますので詳細は営業窓口にお問い合わせください。

※1 : 対象機種によって、旧モデルでの対応になります。詳細は営業窓口にお問い合わせください。



耐食性  
3~6倍

## 特殊銅管防食仕様

受注対応品

### 特殊銅管防食仕様とは

オイルミストが発生する機械工場などではオイルミスト酸化物として有機酸が発生し、その影響で室内ユニット内部にある熱交換器の伝熱管が腐食する恐れがあります。当社では、伝熱管部を従来の「りん脱酸銅伝熱管」から「特殊銅伝熱管」に変え、耐食性を大幅向上いたしました。「特殊銅伝熱管」を採用することで、従来より3~6倍の耐食性を発揮いたします。

※耐食性の向上割合はオイルミスト濃度、運転時間によって大きく変化し、腐食や発錆に対して万全ではありません。設置する場所や、設置後のメンテナンスに十分留意してください。

#### こんなことでお困りではありませんか？

**お困り** 室内ユニット側熱交換器の銅管直管部が腐食されガス漏れが発生。

**解決** 銅管直管部をりん脱酸銅伝熱管から特殊銅伝熱管に変更し、オイルミスト環境で発生する有機酸に対する耐食性を向上しています。

**お困り** ドレンパンや吸込グリルはオイルミストとの接触度も大きいため腐食しやすい。

**解決** ステンレス製ドレンパンやステンレス製オイルフィルターを用意しています。

**お困り** フィンの腐食によりピンホールが発生し、ガス漏れが発生してしまう。

**解決** 特殊な樹脂塗装を施すことで耐食性を高め、ピンホール発生を防止します。

**お困り** 銅管のろう付に用いたろう材のりんが浸されてガス漏れが発生してしまう。

**解決** ろう付け部に特殊な樹脂塗装を施すことで耐食性を高め、ろう付け部からのガス漏れを大幅低減。

#### このような工場で効果を発揮します

- 機械・金属・食品工場等で、オイルミストが発生する雰囲気
- 硫黄性ガス雰囲気等のある地域
- 化学・薬品工場
- 工場・学校等の実験室で硫黄系薬品を使用する場所
- 都市公害地(車の排気ガスの影響のある場所)

#### 高耐食性3~6倍実現のポイント

- ・機械工場等で多いオイルミスト環境ではオイルミストの酸化物として有機酸(酢酸・ギ酸)が発生し、腐食の原因となります。特殊銅管防食仕様では腐食の影響を受ける室内ユニット側熱交換器の伝熱管に腐食に強い「特殊銅伝熱管」を採用。
- ・全閉モーターを採用(当社標準)、軸受けなどへの防塵性を強化しています。また、電気部品を密閉箱に集約し防塵性を強化しています。
- ・ステンレス製のオイルミストフィルター(別売)を床置形、天吊形に組込み可能。(一部機種除く)

#### 対象機種(馬力)

床置形	ファシリアDD	3 5 8 10 16 20	馬力	
床置形	ファシリアDD ユニット内洗浄可能タイプ	10 20	馬力	※特殊銅管カチオン塗装防食仕様となります
床置形	ファシリアDD リブレースタイプ	8 10 16 20	馬力	
床置形	ズバ暖ファシリアDD	8 10 16 20	馬力	
床置形	一般空調設備用(標準タイプ)	5 8 10 16 20	馬力	
床置形	年間冷房中温用タイプ	5 8 10 16 20	馬力	
天吊形	工場用天吊形	5 8 10 16 20	馬力	

# な工場に対応し、金属腐食を防ぎます。

## カチオン電着塗装防食仕様

受注対応品

### カチオン電着塗装防食仕様とは

食品工場などでは腐食性ガスや洗剤などの影響により、熱交換器部の銅やアルミなどを金属腐食させる可能性があります。当社ではこのような金属腐食に対応するため従来のディッピング塗装(アミノアルキド樹脂系)からカチオン電着塗装(エポキシ樹脂系)に変え、耐食性を向上いたしました。カチオン電着塗装を採用することで、アンモニア、硫化水素、有機酸、次亜塩素酸などの腐食性ガスや洗剤に対しても高い耐食性を発揮いたします。  
※カチオン電着塗装を使用した場合でも、腐食や発錆に対して万全ではありません。設置する場所や、設置後のメンテナンスに十分留意してください。

### こんなことでお困りではありませんか？

**お困り** 各種食品から発生する様々なガスや洗浄剤などの影響により、冷却器で主に使用している銅やアルミなどを金属腐食させる可能性がある。

### カチオン電着塗装防食仕様が熱交換器を守ります！

ディッピング塗装 従来防食仕様(当社)  
アミノアルキド樹脂系塗料による浸漬塗装

さらに耐食性  
UPには

カチオン電着塗装  
耐食性能の高いエポキシ樹脂系塗料  
による電着塗装

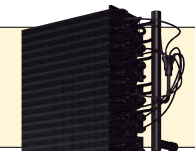

【カチオン電着塗装】

耐食性能の高いエポキシ樹脂系  
塗料による電着塗装

低濃度の水溶性電着塗料中に被塗装物を入れ、対極との間に直流電流を流し、被塗装物に塗膜を形成する方法です。

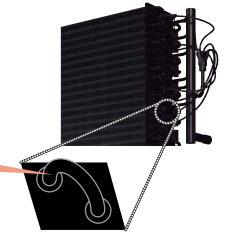
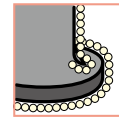
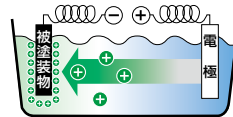

溶接部、曲面などの凸凹部分にも、塗膜を形成し密着性にも優れます。

### 耐食性比較

	標準仕様	防食仕様	カチオン防食仕様
塗装方式	無塗装	ディッピング塗装	カチオン電着塗装
塗装種類	—	アミノアルキド樹脂	エポキシ樹脂
耐食性	← 弱い → 強い →		

※防食仕様・カチオン防食仕様といえども腐食や発錆に対して万全ではありません。設置する場所や、設置後のメンテナンスに十分留意してください。

### 食品からの臭気成分と腐食因子

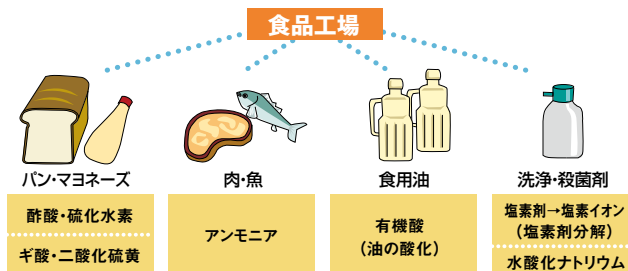

### 対象機種(馬力)

床置形	ファシリアDD	3 5 8 10 16 20 24 30 40 50 60	馬力
床置形	ファシリアDD ユニット内洗浄可能タイプ	10 20	馬力
床置形	ファシリアDD リプレースタイプ	8 10 16 20	馬力
床置形	ズバ暖ファシリアDD	8 10 16 20	馬力
床置形	一般空調設備用(標準タイプ)	5 8 10 16 20	馬力
床置形	年間冷房中温用タイプ	5 8 10 16 20	馬力
天吊形	工場用天吊形	5 8 10 16 20	馬力
天吊形	中低温用パッケージエアコン	8 10 16 20	馬力

※特殊銅管カチオン電着塗装となります。

# 異電圧仕様旧モデル対応機種 仕様表

下記タイプは旧モデルでの対応となりますので、ユニット外観、寸法その他多くの仕様が現行モデルと異なりますのでご注意ください。

## ○一般空調設備用〈標準タイプ〉(PFHV-P・VCM-E1)

		受注生産品				
セット形名(馬力)		PFHV-P224VCM-E1(8馬力)	PFHV-P280VCM-E1(10馬力)	PFHV-P450VCM-E1(16馬力)	PFHV-P560VCM-E1(20馬力)	PFHV-P670VCM-E1(24馬力)
室内ユニット形名		PFAV-P224VDM-E	PFAV-P280VDM-E	PFAV-P450VDM-E	PFAV-P560VDM-E	PFAV-P670VDM-E
室外ユニット形名		PUHV-P224VCM-E1	PUHV-P280VCM-E1	PUHV-P450VCM-E1	PUHV-P560VCM-E1	PUHV-P280VSCM-E1+PUHV-P400VSCM-E1
電源		三相380V(50Hz)、400V(50/60Hz)、415V(50/60Hz)、440V(60Hz)				
能力(最大)	冷房 kW	20.0(22.4)	25.0(28.0)	40.0(45.0)	50.0(56.0)	60.0(67.0)
	暖房 kW	22.4(25.0)	28.0(31.5)	45.0(50.0)	56.0(63.0)	63.0(71.0)
消費電力	冷房 kW	5.74/5.73	7.14/7.14	13.84/14.43	17.37/18.47	18.22/18.61
	暖房 kW	6.26/6.25	7.80/7.80	12.33/12.92	15.91/17.01	15.23/15.62
SHF		0.78	0.86	0.76	0.76	0.81
室内ユニット	外形寸法(高さ×幅×奥行) mm	1748×980×485	1748×1200×485	1899×1200×635	1899×1420×635	1830×1750×1064
	質量 kg	130	154	223	255	410
	風量 m <sup>3</sup> /min	65	90	140	165	210
	機外静圧(50/60Hz) Pa	30/80	30	30/130	30/130	100/250
	電動機出力 kW	1.5	1.5	2.2	3.7	3.7
室外ユニット	外形寸法(高さ×幅×奥行) mm	1650×920×760	1650×920×760	1650×1750×760	1650×1750×760	(1650×920×760)×2
	質量 kg	190	205	305	320	210+230
	圧縮機形式	全密閉形	全密閉形	全密閉形	全密閉形	全密閉形
	圧縮機出力 kW	5.4	6.8	10.8	14	6.8+9.5
	送風機電動機出力 kW	0.35	0.46	0.46×2	0.58×2	0.46×2
延長配管	実長 m	150	150	150	150	150
	相当長 m	175	175	175	175	175
高低差内外 (内/外) m		50/40	50/40	50/40	50/40	50/40
接続配管径 液/ガス mm		φ9.52/φ19.05	φ9.52/φ22.2	φ12.7/φ28.58	φ15.88/φ28.58	φ15.88/φ28.58
運転可能外気温範囲 冷房/暖房 °C		乾球 -5~43/湿球 -20~15.5	乾球 -5~43/湿球 -20~15.5	乾球 -5~43/湿球 -20~15.5	乾球 -5~43/湿球 -20~15.5	乾球 -5~43/湿球 -20~15.5

		受注生産品			
セット形名(馬力)		PFHV-P800VCM-E1(30馬力)	PFHV-P1120VCM-E1(40馬力)	PFHV-P1400VCM-E1(50馬力)	PFHV-P1600VCM-E1(60馬力)
室内ユニット形名		PFAV-P800VDM-E	PFAV-P1120VDM-E	PFAV-P1400VDM-E	PFAV-P1600VDM-E
室外ユニット形名		PUHV-P400VSCM-E1+PUHV-P450VSCM-E1	PUHV-P335VSCM-E1×2+PUHV-P450VSCM-E1	PUHV-P400VSCM-E1+PUHV-P500VSCM-E1×2	PUHV-P400VSCM-E1×2+PUHV-P450VSCM-E1×2
電源		三相380V(50Hz)、400V(50/60Hz)、415V(50/60Hz)、440V(60Hz)			
能力(最大)	冷房 kW	71.0(80.0)	100.0(112.0)	125.0(140.0)	140.0(160.0)
	暖房 kW	80.0(90.0)	112.0(126.0)	140.0(160.0)	160.0(180.0)
消費電力	冷房 kW	22.34/23.10	32.05/32.61	42.09/43.09	43.69/44.57
	暖房 kW	19.92/20.68	27.22/27.78	34.25/35.25	38.30/39.18
SHF		0.85	0.7	0.71	0.71
室内ユニット	外形寸法(高さ×幅×奥行) mm	1830×1750×1064	1852×1825×1333	1852×1825×1333	1852×2045×1333
	質量 kg	427	598	652	704
	風量 m <sup>3</sup> /min	260	360	450	520
	機外静圧(50/60Hz) Pa	100/310	200/380	82/294	35/294
	電動機出力 kW	5.5	7.5	11	11
室外ユニット	外形寸法(高さ×幅×奥行) mm	(1650×920×760)+(1650×1750×760)	(1650×920×760)×2+(1650×1750×760)	(1650×920×760)+(1650×1750×760)×2	(1650×920×760)×2+(1650×1750×760)×2
	質量 kg	230+310	230×2+310	230+310×2	230×2+310×2
	圧縮機形式	全密閉形	全密閉形	全密閉形	全密閉形
	圧縮機出力 kW	9.5+10.8	8.1×2+10.8	9.5+12.2×2	9.5×2+10.8×2
	送風機電動機出力 kW	0.46+0.46×2	0.46×2+0.46×2	0.46+0.46×2×2	0.46×2+0.46×2×2
延長配管	実長 m	150	150	150	150
	相当長 m	175	175	175	175
高低差内外 (内/外) m		50/40	50/40	50/40	50/40
接続配管径 液/ガス mm		φ19.05/φ31.75	φ19.05/φ38.1	φ19.05/φ38.1	φ19.05/φ31.75×2
運転可能外気温範囲 冷房/暖房 °C		乾球 -5~43/湿球 -20~15.5	乾球 -5~43/湿球 -20~15.5	乾球 -5~43/湿球 -20~15.5	乾球 -5~43/湿球 -20~15.5

## ○一般空調設備用〈オールフレッシュタイプ〉(PFHV-P・VCM-E1-F)

		受注生産品			
セット形名(馬力)		PFHV-P265VCM-E1-F(8馬力)	PFHV-P335VCM-E1-F(10馬力)	PFHV-P530VCM-E1-F(16馬力)	PFHV-P670VCM-E1-F(20馬力)
室内ユニット形名		PFAV-P265VDM-E-F	PFAV-P335VDM-E-F	PFAV-P530VDM-E-F	PFAV-P670VDM-E-F
室外ユニット形名		PUHV-P224VCM-E1	PUHV-P280VCM-E1	PUHV-P450VCM-E1	PUHV-P560VCM-E1
電源		三相380V(50Hz)、400V(50/60Hz)、415V(50/60Hz)、440V(60Hz)			
能力(最大)	冷房 kW	22.4(26.5)	28.0(33.5)	45.0(53.0)	56.0(67.0)
	暖房 kW	20.0(22.4)	26.5(28.0)	40.0(45.0)	50.0(56.0)
消費電力	冷房 kW	5.16/5.08	6.10/6.04	11.85/12.11	14.06/14.29
	暖房 kW	5.02/4.94	6.67/6.61	11.29/11.55	14.01/14.24
SHF		0.40	0.40	0.39	0.39
室内ユニット	外形寸法(高さ×幅×奥行) mm	1748×980×485	1748×1200×485	1899×1200×635	1899×1420×635
	質量 kg	137	161	225	258
	風量 m <sup>3</sup> /min	35	45	70	90
	機外静圧(50/60Hz) Pa	50/90	80	110/195	110/170
	電動機出力 kW	1.5	1.5	1.5	2.2
室外ユニット	外形寸法(高さ×幅×奥行) mm	1650×920×760	1650×920×760	1650×1750×760	1650×1750×760
	質量 kg	190	205	305	320
	圧縮機形式	全密閉形	全密閉形	全密閉形	全密閉形
	圧縮機出力 kW	5.4	6.8	10.8	14
	送風機電動機出力 kW	0.35	0.46	0.46×2	0.58×2
延長配管	実長 m	150	150	150	150
	相当長 m	175	175	175	175
高低差内外 (内/外) m		50/40	50/40	50/40	50/40
接続配管径 液/ガス mm		φ9.52/φ19.05	φ9.52/φ22.2	φ12.7/φ28.58	φ15.88/φ28.58
運転可能外気温範囲 冷房/暖房 °C		乾球 20~43/湿球 -4~15.5	乾球 20~43/湿球 -4~15.5	乾球 20~43/湿球 -4~15.5	乾球 20~43/湿球 -4~15.5

		受注生産品		
セット形名(馬力)		PFHV-P1000VCM-E1-F(30馬力)	PFHV-P1250VCM-E1-F(40馬力)	PFHV-P1600VCM-E1-F(50馬力)
室内ユニット形名		PFAV-P1000VDM-E-F	PFAV-P1250VDM-E-F	PFAV-P1600VDM-E-F
室外ユニット形名		PUHV-P400VSCM-E1+PUHV-P450VSCM-E1	PUHV-P335VSCM-E1×2+PUHV-P450VSCM-E1	PUHV-P400VSCM-E1+PUHV-P500VSCM-E1×2
電源		三相380V(50Hz)、400V(50/60Hz)、415V(50/60Hz)、440V(60Hz)		
能力(最大)	冷房 kW	80.0(100.0)	112.0(125.0)	140.0(160.0)
	暖房 kW	71.0(80.0)	90.0(100.0)	112.0(125.0)
消費電力	冷房 kW	19.20/19.53	27.62/27.84	36.73/36.89
	暖房 kW	17.89/18.22	21.61/21.83	27.10/27.26
SHF		0.40	0.39	0.39
室内ユニット	外形寸法(高さ×幅×奥行) mm	1830×1750×1064	1852×1825×1333	1852×1825×1333
	質量 kg	415	550	585
	風量 m <sup>3</sup> /min	120	150	200
	機外静圧(50/60Hz) Pa	190/300	245/400	235/388
	電動機出力 kW	2.2	5.5	5.5
室外ユニット	外形寸法(高さ×幅×奥行) mm	(1650×920×760)+(1650×1750×760)	(1650×920×760)×2+(1650×1750×760)	(1650×920×760)+(1650×1750×760)×2
	質量 kg	230+310	230×2+310	230+310×2
	圧縮機形式	全密閉形	全密閉形	全密閉形
	圧縮機出力 kW	9.5+10.8	8.1×2+10.8	9.5+12.2×2
	送風機電動機出力 kW	0.46+0.46×2	0.46×2+0.46×2	0.46+0.46×2×2
延長配管	実長 m	150	150	150
	相当長 m	175	175	175
高低差内外 (内/外) m		50/40	50/40	50/40
接続配管径 液/ガス mm		φ19.05/φ31.75	φ19.05/φ38.1	φ19.05/φ38.1
運転可能外気温範囲 冷房/暖房 °C		乾球 20~43/湿球 -4~15.5	乾球 20~43/湿球 -4~15.5	乾球 20~43/湿球 -4~15.5

# ○年間冷房中温用タイプ(PFTV)

		受注生産品			
セツト形名(馬力)		PFTV-P224VCM-E1(8馬力)	PFTV-P280VCM-E1(10馬力)	PFTV-P450VCM-E1(16馬力)	PFTV-P560VCM-E1(20馬力)
室内ユニット形名		PFT-P224VDM-E	PFT-P280VDM-E	PFT-P450VDM-E	PFT-P560VDM-E
室外ユニット形名		PUTV-P224VCM-E1	PUTV-P280VCM-E1	PUTV-P450VCM-E1	PUTV-P560VCM-E1
電源		三相380V(50Hz)、400V(50/60Hz)、415V(50/60Hz)、440V(60Hz)			
能力(最大)	kW	20.0(22.4)	25.0(28.0)	40.0(45.0)	50.0(56.0)
消費電力(50/60Hz)	kW	5.74/5.73	7.14/7.14	13.84/14.43	17.37/18.47
SHF		0.78	0.86	0.76	0.76
室内ユニット	外形寸法(高さ×幅×奥行)mm	1748×980×485	1748×1200×485	1899×1200×635	1899×1420×635
	質量kg	130	154	223	255
	風量m <sup>3</sup> /min	65	90	140	165
	機外静圧(50/60Hz)Pa	30/80	30	30/130	30/130
室外ユニット	電動機出力kW	1.5	1.5	2.2	3.7
	外形寸法(高さ×幅×奥行)mm	1650×920×760	1650×920×760	1650×1750×760	1650×1750×760
	質量kg	190	205	305	320
	圧縮機形式	全密閉形	全密閉形	全密閉形	全密閉形
室内ユニット	圧縮機出力kW	5.4	6.8	10.8	14
	送風機電動機出力kW	0.35	0.46	0.46×2	0.58×2
	騒音PWLdB	76	78	81	85
	配管取出し方向	前、下	前、下	前、下	前、下
延長配管実長m	150	150	150	150	
高低差内外(内圧/外圧)m	50/40	50/40	50/40	50/40	
接続配管径(液/ガス)mm	φ9.52/φ19.05	φ9.52/φ22.2	φ12.7/φ28.58	φ15.88/φ28.58	
使用温度(室内/室外)℃		湿球温度 10~25			
乾球温度		-15~43(送風機運転中の送風機吹出し部は除く)			

		受注生産品			
セツト形名(馬力)		PFTV-P670VCM-E1(24馬力)	PFTV-P800VCM-E1(30馬力)	PFTV-P1120VCM-E1(40馬力)	PFTV-P1400VCM-E1(50馬力)
室内ユニット形名		PFT-P670VDM-E	PFT-P800VDM-E	PFT-P1120VDM-E	PFT-P1400VDM-E
室外ユニット形名		PUTV-P280VSCM-E1+PUTV-P400VSCM-E1	PUTV-P400VSCM-E1+PUTV-P450VSCM-E1	PUTV-P335VSCM-E1x2+PUTV-P450VSCM-E1	PUTV-P400VSCM-E1+PUTV-P500VSCM-E1x2
電源		三相380V(50Hz)、400V(50/60Hz)、415V(50/60Hz)、440V(60Hz)			
能力(最大)	kW	60.0(67.0)	71.0(80.0)	100.0(112.0)	125.0(140.0)
消費電力(50/60Hz)	kW	18.22/18.61	22.34/23.10	32.05/32.61	42.09/43.09
SHF		0.81	0.85	0.7	0.7
室内ユニット	外形寸法(高さ×幅×奥行)mm	1830×1750×1064	1830×1750×1064	1852×1825×1333	1852×1825×1333
	質量kg	410	427	598	652
	風量m <sup>3</sup> /min	210	260	360	450
	機外静圧(50/60Hz)Pa	100/250	100/310	200/380	82/294
室外ユニット	電動機出力kW	3.7	5.5	7.5	11
	外形寸法(高さ×幅×奥行)mm	(1650×920×760)×2	(1650×920×760)+(1650×1750×760)	(1650×920×760)×2+(1650×1750×760)	(1650×920×760)+(1650×1750×760)×2
	質量kg	210+230	230+310	230×2+310	230+310×2
	圧縮機形式	全密閉形	全密閉形	全密閉形	全密閉形
室内ユニット	圧縮機出力kW	6.8+9.5	9.5+10.8	8.1×2+10.8	9.5+12.2×2
	送風機電動機出力kW	0.46×2	0.46+0.46×2	0.46×2+0.46×2	0.46+0.46×2×2
	騒音PWLdB	82	83.5	84.5	86
	配管取出し方向	前、下	前、下	前、下	前、下
延長配管実長m	150	150	150	150	
高低差内外(内圧/外圧)m	50/40	50/40	50/40	50/40	
接続配管径(液/ガス)mm	φ15.88/φ28.58	φ19.05/φ31.75	φ19.05/φ38.1	φ19.05/φ38.1	
使用温度(室内/室外)℃		湿球温度 10~25			
乾球温度		-15~43(送風機運転中の送風機吹出し部は除く)			

# ○工場用天吊形(PCHV)

		受注生産品				
セツト形名(馬力)		PCHV-P224VCM-E1	PCHVX-P224VCM-E1	PCHV-P280VCM-E1	PCHVX-P280VCM-E2	PCHVX-P450VCM-E1
室内ユニット形名		PCAV-P224VDM-E	PCAV-P112VDM-Ex2	PCAV-P280VDM-E	PCAV-P140VDM-E1x2	PCAV-P224VDM-Ex2
室外ユニット形名		PUHV-P224VCM-E1	PUHV-P224VCM-E1	PUHV-P280VCM-E1	PUHV-P280VCM-E1	PUHV-P450VCM-E1
電源		三相380V(50Hz)、400V(50/60Hz)、415V(50/60Hz)、440V(60Hz)				
能力(最大)	冷房kW	20.0(22.4)	20.0(22.4)	25.0(28.0)	25.0(28.0)	40.0(45.0)
	暖房kW	22.4(25.0)	22.4(25.0)	28.0(31.5)	28.0(31.5)	45.0(50.0)
消費電力	冷房kW	6.39/6.65	6.26/6.52	7.82/8.05	7.95/8.15	12.87/13.39
	暖房kW	6.35/6.61	6.05/6.31	8.14/8.37	8.08/8.28	12.27/12.79
SHF		0.79	0.80	0.77	0.77	0.79
室内ユニット	外形寸法(高さ×幅×奥行)mm	600×1695×900	(600×1145×900)×2	600×1695×900	(600×1145×900)×2	(600×1695×900)×2
	質量kg	163	111×2	163	111×2	163×2
	風量m <sup>3</sup> /min	64	32×2	77	38×2	64×2
	機外静圧(50/60Hz)Pa	380V 35/(150/-)	380V 25/(160/-)	380V 50/(150/-)	380V 70/(170/-)	380V 35/(150/-)
室外ユニット	電動機出力kW	0.25×2(50Hz) 0.35×2(60Hz)	0.25(50Hz) 0.35(60Hz)	0.45×2(50Hz) 0.55×2(60Hz)	0.20	0.25×2(50Hz) 0.35×2(60Hz)
	外形寸法(高さ×幅×奥行)mm	1650×920×760	1650×920×760	1650×920×760	1650×920×760	1650×1750×760
	質量kg	190	190	205	205	305
	圧縮機形式	全密閉形	全密閉形	全密閉形	全密閉形	全密閉形
室内ユニット	圧縮機出力kW	5.4	5.4	6.8	6.8	10.8
	送風機電動機出力kW	0.35	0.35	0.46	0.46	0.46×2
	騒音PWLdB	76	76	78	78	81
	配管取出し方向	前、下	前、下	前、下	前、下	前、下
延長配管実長m	150	150	150	150	150	
高低差内外(内圧/外圧)m	50/40	50/40	50/40	50/40	50/40	
接続配管径(液/ガス)mm	φ9.52/φ19.05	φ9.52/φ19.05	φ9.52/φ22.2	φ9.52/φ22.2	φ12.7/φ28.58	
使用温度(室内/室外)℃		乾球 -5~43 / 湿球 -20~15.5				

		受注生産品			
セツト形名(馬力)		PCHVD-P450VCM-E1	PCHVX-P560VCM-E1	PCHVD-P560VCM-E2	PCHVT-P560VCM-E1
室内ユニット形名		PCAV-P112VDM-Ex4	PCAV-P280VDM-Ex2	PCAV-P140VDM-E1x4	PCAV-P112VDM-Ex5
室外ユニット形名		PUHV-P450VCM-E1	PUHV-P560VCM-E1	PUHV-P560VCM-E1	PUHV-P560VCM-E1
電源		三相380V(50Hz)、400V(50/60Hz)、415V(50/60Hz)、440V(60Hz)			
能力(最大)	冷房kW	40.0(45.0)	50.0(56.0)	50.0(56.0)	50.0(56.0)
	暖房kW	45.0(50.0)	56.0(63.0)	56.0(63.0)	56.0(63.0)
消費電力	冷房kW	12.52/13.04	18.15/18.61	17.19/17.59	16.94/17.59
	暖房kW	11.94/12.46	17.03/17.49	16.11/16.51	16.18/16.83
SHF		0.80	0.77	0.77	0.80
室内ユニット	外形寸法(高さ×幅×奥行)mm	(600×1145×900)×4	(600×1695×900)×2	(600×1145×900)×4	(600×1145×900)×5
	質量kg	111×4	163×2	111×4	111×5
	風量m <sup>3</sup> /min	32×4	77×2	38×4	32×5
	機外静圧(50/60Hz)Pa	380V 25/(160/-)	380V 50/(150/-)	380V 70/(170/-)	380V 25/(160/-)
室外ユニット	電動機出力kW	0.25(50Hz) 0.35(60Hz)	0.45×2(50Hz) 0.55×2(60Hz)	0.20	0.25×2(50Hz) 0.35×2(60Hz)
	外形寸法(高さ×幅×奥行)mm	1650×1750×760	1650×1750×760	1650×1750×760	1650×1750×760
	質量kg	305	320	320	320
	圧縮機形式	全密閉形	全密閉形	全密閉形	全密閉形
室内ユニット	圧縮機出力kW	10.8	14.0	14.0	14
	送風機電動機出力kW	0.46×2	0.58×2	0.58×2	0.58×2
	騒音PWLdB	81	85	85	85
	配管取出し方向	前、下	前、下	前、下	前、下
延長配管実長m	150	150	150	150	
高低差内外(内圧/外圧)m	50/40	50/40	50/40	50/40	
接続配管径(液/ガス)mm	φ12.7/φ28.58	φ15.88/φ28.58	φ15.88/φ28.58	φ15.88/φ28.58	
使用温度(室内/室外)℃		乾球 -5~43 / 湿球 -20~15.5			

# 異電圧

## ■電源配線情報(室内・室外)

形名	電動機出力	最小電線太さ		手元開閉器		配線用遮断器	漏電遮断器
		幹線	アース	容量	過電流保護器		
PFAV-P224VDM-E	1.5kW <sup>*1</sup>	1.6mm	1.6mm	15A	15A(B種ヒューズ)	15A	15A <sup>*3</sup>
	2.2kW	1.6mm	1.6mm	15A	15A(B種ヒューズ)	15A	15A <sup>*3</sup>
PFAV-P280VDM-E	1.5kW <sup>*1</sup>	1.6mm	1.6mm	15A	15A(B種ヒューズ)	15A	15A <sup>*3</sup>
	2.2kW	1.6mm	1.6mm	15A	15A(B種ヒューズ)	15A	15A <sup>*3</sup>
PFAV-P450VDM-E	2.2kW <sup>*1</sup>	1.6mm	1.6mm	15A	15A(B種ヒューズ)	15A	15A <sup>*3</sup>
	3.7kW	1.6mm	1.6mm	30A	20A(B種ヒューズ)	30A	30A <sup>*3</sup>
PFAV-P560VDM-E	3.7kW <sup>*1</sup>	1.6mm	1.6mm	30A	20A(B種ヒューズ)	30A	30A <sup>*3</sup>
	5.5kW	1.6mm	2.0mm	30A	30A(B種ヒューズ)	40A	40A <sup>*4</sup>
PFAV-P670VDM-E	3.7kW <sup>*1</sup>	1.6mm	1.6mm	30A	20A(B種ヒューズ)	30A	30A <sup>*3</sup>
	5.5kW	1.6mm	2.0mm	30A	30A(B種ヒューズ)	40A	40A <sup>*4</sup>
PFAV-P670VDM-E	7.5kW	2.0mm	2.0mm	50A	50A(B種ヒューズ)	50A	50A <sup>*4</sup>
	5.5kW <sup>*1</sup>	1.6mm	2.0mm	30A	30A(B種ヒューズ)	40A	40A <sup>*4</sup>
PFAV-P800VDM-E	7.5kW	2.0mm	2.0mm	50A	50A(B種ヒューズ)	50A	50A <sup>*4</sup>
	11.0kW	5.5mm <sup>2</sup>	5.5mm <sup>2</sup>	60A	50A(B種ヒューズ)	75A	75A <sup>*4</sup>
PFAV-P1120VDM-E	5.5kW	1.6mm	2.0mm	30A	30A(B種ヒューズ)	40A	40A <sup>*4</sup>
	7.5kW <sup>*1</sup>	2.0mm	2.0mm	50A	50A(B種ヒューズ)	50A	50A <sup>*4</sup>
PFAV-P1400VDM-E	11.0kW	5.5mm <sup>2</sup>	5.5mm <sup>2</sup>	60A	50A(B種ヒューズ)	75A	75A <sup>*4</sup>
	7.5kW	2.0mm	2.0mm	50A	50A(B種ヒューズ)	50A	50A <sup>*4</sup>
PFAV-P1600VDM-E	11.0kW <sup>*1</sup>	5.5mm <sup>2</sup>	5.5mm <sup>2</sup>	60A	50A(B種ヒューズ)	75A	75A <sup>*4</sup>
	15.0kW	8.0mm <sup>2</sup>	5.5mm <sup>2</sup>	100A	75A(B種ヒューズ)	100A	100A <sup>*5</sup>
PFAV-P1600VDM-E	7.5kW	2.0mm	2.0mm	50A	50A(B種ヒューズ)	50A	50A <sup>*4</sup>
	11.0kW <sup>*1</sup>	5.5mm <sup>2</sup>	5.5mm <sup>2</sup>	60A	50A(B種ヒューズ)	75A	75A <sup>*4</sup>
PFAV-P1600VDM-E	15.0kW	8.0mm <sup>2</sup>	5.5mm <sup>2</sup>	100A	75A(B種ヒューズ)	100A	100A <sup>*4</sup>
	1.5kW	1.6mm	1.6mm	15A	15A(B種ヒューズ)	15A	15A <sup>*3</sup>
PFAV-P265VDM-E-F <sup>*2</sup>	1.5kW	1.6mm	1.6mm	15A	15A(B種ヒューズ)	15A	15A <sup>*3</sup>
PFAV-P335VDM-E-F <sup>*2</sup>	1.5kW	1.6mm	1.6mm	15A	15A(B種ヒューズ)	15A	15A <sup>*3</sup>
PFAV-P530VDM-E-F <sup>*2</sup>	1.5kW	1.6mm	1.6mm	15A	15A(B種ヒューズ)	15A	15A <sup>*3</sup>
PFAV-P670VDM-E-F <sup>*2</sup>	2.2kW	1.6mm	1.6mm	15A	15A(B種ヒューズ)	15A	15A <sup>*3</sup>
PFAV-P1000VDM-E-F <sup>*2</sup>	2.2kW	1.6mm	1.6mm	15A	15A(B種ヒューズ)	15A	15A <sup>*3</sup>
PFAV-P1250VDM-E-F <sup>*2</sup>	5.5kW	1.6mm	2.0mm	30A	30A(B種ヒューズ)	40A	40A <sup>*3</sup>
PFAV-P1600VDM-E-F <sup>*2</sup>	5.5kW	1.6mm	2.0mm	30A	30A(B種ヒューズ)	40A	40A <sup>*3</sup>
PFT-P224VDM-E	1.5kW <sup>*1</sup>	1.6mm	1.6mm	15A	15A(B種ヒューズ)	15A	15A <sup>*3</sup>
	2.2kW	1.6mm	1.6mm	15A	15A(B種ヒューズ)	15A	15A <sup>*3</sup>
PFT-P280VDM-E	1.5kW <sup>*1</sup>	1.6mm	1.6mm	15A	15A(B種ヒューズ)	15A	15A <sup>*3</sup>
	2.2kW	1.6mm	1.6mm	15A	15A(B種ヒューズ)	15A	15A <sup>*3</sup>
PFT-P450VDM-E	2.2kW <sup>*1</sup>	1.6mm	1.6mm	15A	15A(B種ヒューズ)	15A	15A <sup>*3</sup>
	3.7kW	1.6mm	1.6mm	30A	20A(B種ヒューズ)	30A	30A <sup>*3</sup>
PFT-P560VDM-E	3.7kW <sup>*1</sup>	1.6mm	1.6mm	30A	20A(B種ヒューズ)	30A	30A <sup>*3</sup>
	5.5kW	1.6mm	2.0mm	30A	30A(B種ヒューズ)	40A	40A <sup>*4</sup>
PFT-P670VDM-E	3.7kW <sup>*1</sup>	1.6mm	1.6mm	30A	20A(B種ヒューズ)	30A	30A <sup>*3</sup>
	5.5kW	1.6mm	2.0mm	30A	30A(B種ヒューズ)	40A	40A <sup>*4</sup>
PFT-P670VDM-E	7.5kW	2.0mm	2.0mm	50A	50A(B種ヒューズ)	50A	50A <sup>*4</sup>
	5.5kW <sup>*1</sup>	1.6mm	2.0mm	30A	30A(B種ヒューズ)	40A	40A <sup>*4</sup>
PFT-P800VDM-E	7.5kW	2.0mm	2.0mm	50A	50A(B種ヒューズ)	50A	50A <sup>*4</sup>
	11.0kW	5.5mm <sup>2</sup>	5.5mm <sup>2</sup>	60A	50A(B種ヒューズ)	75A	75A <sup>*4</sup>
PFT-P1120VDM-E	5.5kW	1.6mm	2.0mm	30A	30A(B種ヒューズ)	40A	40A <sup>*4</sup>
	7.5kW <sup>*1</sup>	2.0mm	2.0mm	50A	50A(B種ヒューズ)	50A	50A <sup>*4</sup>
PFT-P1120VDM-E	11.0kW	5.5mm <sup>2</sup>	5.5mm <sup>2</sup>	60A	50A(B種ヒューズ)	75A	75A <sup>*4</sup>
	7.5kW	2.0mm	2.0mm	50A	50A(B種ヒューズ)	50A	50A <sup>*4</sup>
PFT-P1400VDM-E	11.0kW <sup>*1</sup>	5.5mm <sup>2</sup>	5.5mm <sup>2</sup>	60A	50A(B種ヒューズ)	75A	75A <sup>*4</sup>
	15.0kW	8.0mm <sup>2</sup>	5.5mm <sup>2</sup>	200A	75A(B種ヒューズ)	100A	100A <sup>*5</sup>
PCAV-P140VDM-E	—	1.6mm	1.6mm	15A	15A(B種ヒューズ)	15A	15A <sup>*3</sup>
PCAV-P224VDM-E	—	1.6mm	1.6mm	15A	15A(B種ヒューズ)	15A	15A <sup>*3</sup>
PCAV-P112VDM-E	—	1.6mm	1.6mm	15A	15A(B種ヒューズ)	15A	15A <sup>*3</sup>
PCAV-P280VDM-E	—	1.6mm	1.6mm	15A	15A(B種ヒューズ)	15A	15A <sup>*3</sup>
PUHV-P224VCM-E1	—	3.5mm <sup>2</sup> 以上	2.0mm以上	30A	30A(B種ヒューズ)	30A	30A 30mAまたは100mA 0.1s以下 <sup>*6</sup>
PUHV-P280VCM-E1	—	5.5mm <sup>2</sup> 以上	2.0mm以上	30A	30A(B種ヒューズ)	30A	30A 30mAまたは100mA 0.1s以下 <sup>*6</sup>
PUHV-P450VCM-E1	—	14.0mm <sup>2</sup> 以上	3.5mm <sup>2</sup> 以上	60A	40A(B種ヒューズ)	40A	40A 30mAまたは100mA 0.1s以下 <sup>*6</sup>
PUHV-P560VCM-E1	—	14.0mm <sup>2</sup> 以上	3.5mm <sup>2</sup> 以上	60A	40A(B種ヒューズ)	40A	40A 30mAまたは100mA 0.1s以下 <sup>*6</sup>
PUHV-P280VSCM-E1	—	5.5mm <sup>2</sup> 以上	2.0mm以上	30A	30A(B種ヒューズ)	30A	30A 30mAまたは100mA 0.1s以下 <sup>*6</sup>
PUHV-P335VSCM-E1	—	5.5mm <sup>2</sup> 以上	2.0mm以上	30A	30A(B種ヒューズ)	30A	30A 30mAまたは100mA 0.1s以下 <sup>*6</sup>
PUHV-P400VSCM-E1	—	8.0mm <sup>2</sup> 以上	3.5mm <sup>2</sup> 以上	60A	40A(B種ヒューズ)	40A	40A 30mAまたは100mA 0.1s以下 <sup>*6</sup>
PUHV-P450VSCM-E1	—	14.0mm <sup>2</sup> 以上	3.5mm <sup>2</sup> 以上	60A	40A(B種ヒューズ)	40A	40A 30mAまたは100mA 0.1s以下 <sup>*6</sup>
PUHV-P500VSCM-E1	—	14.0mm <sup>2</sup> 以上	3.5mm <sup>2</sup> 以上	60A	40A(B種ヒューズ)	40A	40A 30mAまたは100mA 0.1s以下 <sup>*6</sup>
PUTV-P224VCM-E1	—	3.5mm <sup>2</sup> 以上	2.0mm以上	30A	30A(B種ヒューズ)	30A	30A 30mAまたは100mA 0.1s以下 <sup>*6</sup>
PUTV-P280VCM-E1	—	5.5mm <sup>2</sup> 以上	2.0mm以上	30A	30A(B種ヒューズ)	30A	30A 30mAまたは100mA 0.1s以下 <sup>*6</sup>
PUTV-P450VCM-E1	—	14.0mm <sup>2</sup> 以上	3.5mm <sup>2</sup> 以上	60A	40A(B種ヒューズ)	40A	40A 30mAまたは100mA 0.1s以下 <sup>*6</sup>
PUTV-P560VCM-E1	—	14.0mm <sup>2</sup> 以上	3.5mm <sup>2</sup> 以上	60A	40A(B種ヒューズ)	40A	40A 30mAまたは100mA 0.1s以下 <sup>*6</sup>
PUTV-P280VSCM-E1	—	5.5mm <sup>2</sup> 以上	2.0mm以上	30A	30A(B種ヒューズ)	30A	30A 30mAまたは100mA 0.1s以下 <sup>*6</sup>
PUTV-P335VSCM-E1	—	5.5mm <sup>2</sup> 以上	2.0mm以上	30A	30A(B種ヒューズ)	30A	30A 30mAまたは100mA 0.1s以下 <sup>*6</sup>
PUTV-P400VSCM-E1	—	8.0mm <sup>2</sup> 以上	3.5mm <sup>2</sup> 以上	60A	40A(B種ヒューズ)	40A	40A 30mAまたは100mA 0.1s以下 <sup>*6</sup>
PUTV-P450VSCM-E1	—	14.0mm <sup>2</sup> 以上	3.5mm <sup>2</sup> 以上	60A	40A(B種ヒューズ)	40A	40A 30mAまたは100mA 0.1s以下 <sup>*6</sup>
PUTV-P500VSCM-E1	—	14.0mm <sup>2</sup> 以上	3.5mm <sup>2</sup> 以上	60A	40A(B種ヒューズ)	40A	40A 30mAまたは100mA 0.1s以下 <sup>*6</sup>

\*1. 標準仕様の電動機出力を示します。

\*2. 電動機の変更はできません。

\*3. 漏電遮断器は感度30mA 0.1s以下を使用してください。

\*4. 漏電遮断器は感度100mA 0.1s以下を使用してください。

\*5. 漏電遮断器は感度100~200mA 0.1s以下を使用してください。

\*6. 電源には必ずインバーター回路用漏電遮断器(三菱電機製NV-Cシリーズまたは、その同等品)を取付けてください。

\* アース接続は、各室内ユニット個別に配線してください。

\* 製品の故障、電源配線不良などにより大電流が流れた場合、製品側の遮断器と上位側の遮断器が共に作動することがあります。設備の重要度により電源系統を分割するか、遮断器の保護協調をとってください。



# 現地配線サイズ情報

## 電源配線情報(室内)

形名	電動機出力	最小電線太さ		手元開閉器		配線用遮断器	漏電遮断器	最大電流*6
		幹線	アース	容量	過電流保護器			
PFAV-P80DMJ1	1.2kw	1.6mm	1.6mm	15A	15A(B種ヒューズ)	15A	15A*2*3	5.0A
PFAV-P140DMJ1	1.2kw	1.6mm	1.6mm	15A	15A(B種ヒューズ)	15A	15A*2*3	5.0A
PFAV-P224DMJ3	1.2kw*1	1.6mm	1.6mm	15A	15A(B種ヒューズ)	15A	15A*2*3	5.8A
	3.4kw	1.6mm	1.6mm	15A	15A(B種ヒューズ)	15A	15A*2*3	12.6A
PFAV-P280DMJ3	1.2kw*1	1.6mm	1.6mm	15A	15A(B種ヒューズ)	15A	15A*2*3	5.8A
	3.4kw	1.6mm	1.6mm	15A	15A(B種ヒューズ)	15A	15A*2*3	12.6A
PFAV-P450DMJ3	1.2kw*2*1	1.6mm	1.6mm	15A	15A(B種ヒューズ)	15A	15A*2*3	9.7A
	3.0kw*2	5.5mm <sup>2</sup>	5.5mm <sup>2</sup>	30A	30A(B種ヒューズ)	30A	30A*2*3	19.6A
PFAV-P560DMJ3	1.2kw*2*1	1.6mm	1.6mm	15A	15A(B種ヒューズ)	15A	15A*2*3	9.7A
	3.0kw*2	5.5mm <sup>2</sup>	5.5mm <sup>2</sup>	30A	30A(B種ヒューズ)	30A	30A*2*3	19.6A
PFAV-P670DMJ3	7.5kw*1	5.5mm <sup>2</sup>	5.5mm <sup>2</sup>	40A	40A(B種ヒューズ)	40A	40A*2*3	21.0A
	11kw	8.0mm <sup>2</sup>	5.5mm <sup>2</sup>	60A	50A(B種ヒューズ)	50A	50A*2*4	32.4A
PFAV-P800DMJ3	7.5kw*1	5.5mm <sup>2</sup>	5.5mm <sup>2</sup>	40A	40A(B種ヒューズ)	40A	40A*2*3	21.0A
	11kw	8.0mm <sup>2</sup>	5.5mm <sup>2</sup>	60A	50A(B種ヒューズ)	50A	50A*2*4	32.4A
PFAV-P1120DMJ3	11kw*1	8.0mm <sup>2</sup>	5.5mm <sup>2</sup>	60A	50A(B種ヒューズ)	50A	50A*2*4	32.4A
	15.0kw	14mm <sup>2</sup>	5.5mm <sup>2</sup>	75A	75A(B種ヒューズ)	75A	75A*2*4	41.1A
PFAV-P1400DMJ3	7.5kw*2*1	14mm <sup>2</sup>	5.5mm <sup>2</sup>	75A	75A(B種ヒューズ)	75A	75A*2*4	42.0A
	11kw*2	22mm <sup>2</sup>	5.5mm <sup>2</sup>	75A	75A(B種ヒューズ)	75A	75A*2*4	64.0A
PFAV-P1600DMJ3	11kw*2*1	22mm <sup>2</sup>	5.5mm <sup>2</sup>	75A	75A(B種ヒューズ)	75A	75A*2*4	64.8A
PFAV-P167DMJ1-F	1.2kw	1.6mm	1.6mm	15A	15A(B種ヒューズ)	15A	15A*2*3	5.0A
PFAV-P265DMJ3-F	1.2kw	1.6mm	1.6mm	15A	15A(B種ヒューズ)	15A	15A*2*3	5.8A
PFAV-P335DMJ3-F	1.2kw	1.6mm	1.6mm	15A	15A(B種ヒューズ)	15A	15A*2*3	5.8A
PFAV-P530DMJ3-F	3.0kw	1.6mm	1.6mm	15A	15A(B種ヒューズ)	15A	15A*2*3	8.8A
PFAV-P670DMJ3-F	3.0kw	1.6mm	1.6mm	15A	15A(B種ヒューズ)	15A	15A*2*3	8.8A
PFAV-P1000DMJ3-F	7.5kw	2.0mm	2.0mm	40A	40A(B種ヒューズ)	40A	40A*2*3	19.3A
PFAV-P1250DMJ3-F	7.5kw	5.5mm <sup>2</sup>	5.5mm <sup>2</sup>	40A	40A(B種ヒューズ)	40A	40A*2*3	21.0A
PFAV-P1600DMJ3-F	7.5kw	5.5mm <sup>2</sup>	5.5mm <sup>2</sup>	40A	40A(B種ヒューズ)	40A	40A*2*3	21.0A
PFAV-P280DMWJ	1.2kw*1	1.6mm	1.6mm	15A	15A(B種ヒューズ)	15A	15A*2*3	4.7A
	3.4kw	1.6mm	1.6mm	15A	15A(B種ヒューズ)	15A	15A*2*3	9.0A
PFAV-P560DMWJ	1.2kw*2*1	1.6mm	1.6mm	15A	15A(B種ヒューズ)	15A	15A*2*3	8.7A
	3.4kw*2	2.0mm	1.6mm	20A	20A(B種ヒューズ)	20A	20A*2*3	16.2A
PFAV-XP224DMJ	1.2kw*1	1.6mm	1.6mm	15A	15A(B種ヒューズ)	15A	15A*2*3	5.8A
	3.4kw	1.6mm	1.6mm	15A	15A(B種ヒューズ)	15A	15A*2*3	12.6A
PFAV-XP280DMJ	1.2kw*1	1.6mm	1.6mm	15A	15A(B種ヒューズ)	15A	15A*2*3	5.8A
	3.4kw	1.6mm	1.6mm	15A	15A(B種ヒューズ)	15A	15A*2*3	12.6A
PFAV-XP450DMJ	1.2kw*2*1	1.6mm	1.6mm	15A	15A(B種ヒューズ)	15A	15A*2*3	9.7A
	3.0kw*2	5.5mm <sup>2</sup>	5.5mm <sup>2</sup>	30A	30A(B種ヒューズ)	30A	30A*2*3	19.6A
PFAV-XP560DMJ	1.2kw*2*1	1.6mm	1.6mm	15A	15A(B種ヒューズ)	15A	15A*2*3	9.7A
	3.0kw*2	1.6mm	5.5mm <sup>2</sup>	30A	30A(B種ヒューズ)	30A	30A*2*3	19.6A
PFAV-P140DM-E	0.75kw*1	1.6mm	1.6mm	15A	15A(B種ヒューズ)	15A	15A*3	3.6A
	1.5kw	1.6mm	1.6mm	15A	15A(B種ヒューズ)	15A	15A*3	6.5A
PFAV-P224DME3	1.5kw*1	1.6mm	1.6mm	15A	15A(B種ヒューズ)	15A	15A*3	6.5A
	2.2kw	1.6mm	1.6mm	30A	20A(B種ヒューズ)	30A	30A*3	9.5A
PFAV-P280DME3	1.5kw*1	1.6mm	1.6mm	15A	15A(B種ヒューズ)	15A	15A*3	6.5A
	2.2kw	1.6mm	1.6mm	30A	20A(B種ヒューズ)	30A	30A*3	9.5A
PFAV-P450DME3	2.2kw*1	1.6mm	1.6mm	30A	20A(B種ヒューズ)	30A	30A*3	9.5A
	3.7kw	2.0mm	1.6mm	30A	30A(B種ヒューズ)	30A	30A*3	15.0A
PFAV-P560DME3	3.7kw*1	2.0mm	1.6mm	30A	30A(B種ヒューズ)	30A	30A*3	15.0A
	5.5kw	5.5mm <sup>2</sup>	5.5mm <sup>2</sup>	60A	50A(B種ヒューズ)	75A	75A*4	22.5A
PFAV-P670DM-E1	3.7kw*1	2.0mm	1.6mm	30A	30A(B種ヒューズ)	30A	30A*3	15.0A
	5.5kw	5.5mm <sup>2</sup>	5.5mm <sup>2</sup>	60A	50A(B種ヒューズ)	75A	75A*4	22.5A
PFAV-P800DM-E1	7.5kw	8.0mm <sup>2</sup>	5.5mm <sup>2</sup>	100A	75A(B種ヒューズ)	100A	100A*5	30.0A
	5.5kw*1	5.5mm <sup>2</sup>	5.5mm <sup>2</sup>	60A	50A(B種ヒューズ)	75A	75A*4	22.5A
PFAV-P1120DM-E1	7.5kw	8.0mm <sup>2</sup>	5.5mm <sup>2</sup>	100A	75A(B種ヒューズ)	100A	100A*5	30.0A
	11kw	14mm <sup>2</sup>	8.0mm <sup>2</sup>	100A	100A(B種ヒューズ)	125A	125A*5	47.0A
PFAV-P1400DM-E1	7.5kw	8.0mm <sup>2</sup>	5.5mm <sup>2</sup>	100A	75A(B種ヒューズ)	100A	100A*5	30.0A
	11kw*1	14mm <sup>2</sup>	8.0mm <sup>2</sup>	100A	100A(B種ヒューズ)	125A	125A*5	47.0A
PFAV-P1600DM-E1	15.0kw	22mm <sup>2</sup>	8.0mm <sup>2</sup>	100A	100A(B種ヒューズ)	125A	125A*5	57.0A
	7.5kw	8.0mm <sup>2</sup>	5.5mm <sup>2</sup>	100A	75A(B種ヒューズ)	100A	100A*5	30.0A
PFAV-P1600DM-E1	11kw*1	14mm <sup>2</sup>	8.0mm <sup>2</sup>	100A	100A(B種ヒューズ)	125A	125A*5	47.0A
	15.0kw	22mm <sup>2</sup>	8.0mm <sup>2</sup>	100A	100A(B種ヒューズ)	125A	125A*5	57.0A
PFAV-P167DM-E-F	0.75kw	1.6mm	1.6mm	15A	15A(B種ヒューズ)	15A	15A*3	3.6A
PFAV-P265DME3-F	1.5kw	1.6mm	1.6mm	15A	15A(B種ヒューズ)	15A	15A*3	6.5A
PFAV-P335DME3-F	1.5kw	1.6mm	1.6mm	15A	15A(B種ヒューズ)	15A	15A*3	6.5A
PFAV-P530DME3-F	1.5kw	1.6mm	1.6mm	15A	15A(B種ヒューズ)	15A	15A*3	6.5A
PFAV-P670DME3-F	2.2kw	1.6mm	1.6mm	30A	20A(B種ヒューズ)	30A	30A*3	9.5A
PFAV-P1000DM-E1-F	2.2kw*1	1.6mm	1.6mm	30A	20A(B種ヒューズ)	30A	30A*3	9.5A
	3.7kw	2.0mm	1.6mm	30A	30A(B種ヒューズ)	30A	30A*3	15.0A
PFAV-P1250DM-E1-F	5.5kw	5.5mm <sup>2</sup>	5.5mm <sup>2</sup>	60A	50A(B種ヒューズ)	75A	75A*4	22.5A
PFAV-P1600DM-E1-F	5.5kw	5.5mm <sup>2</sup>	5.5mm <sup>2</sup>	60A	50A(B種ヒューズ)	75A	75A*4	22.5A
PFT-P140DM-E	0.75kw*1	1.6mm	1.6mm	15A	15A(B種ヒューズ)	15A	15A*3	3.6A
	1.5kw	1.6mm	1.6mm	15A	15A(B種ヒューズ)	15A	15A*3	6.5A
PFT-P224DME3	1.5kw*1	1.6mm	1.6mm	15A	15A(B種ヒューズ)	15A	15A*3	6.5A
	2.2kw	1.6mm	1.6mm	30A	20A(B種ヒューズ)	30A	30A*3	9.5A
PFT-P280DME3	1.5kw*1	1.6mm	1.6mm	15A	15A(B種ヒューズ)	15A	15A*3	6.5A
	2.2kw	1.6mm	1.6mm	30A	20A(B種ヒューズ)	30A	30A*3	9.5A
PFT-P450DME3	2.2kw*1	1.6mm	1.6mm	30A	20A(B種ヒューズ)	30A	30A*3	9.5A
	3.7kw	2.0mm	1.6mm	30A	30A(B種ヒューズ)	30A	30A*3	15.0A
PFT-P560DME3	3.7kw*1	2.0mm	1.6mm	30A	30A(B種ヒューズ)	30A	30A*3	15.0A
	5.5kw	5.5mm <sup>2</sup>	5.5mm <sup>2</sup>	60A	50A(B種ヒューズ)	75A	75A*4	22.5A
PFT-P670DM-E1	3.7kw*1	2.0mm	1.6mm	30A	30A(B種ヒューズ)	30A	30A*3	15.0A
	5.5kw	5.5mm <sup>2</sup>	5.5mm <sup>2</sup>	60A	50A(B種ヒューズ)	75A	75A*4	22.5A
PFT-P800DM-E1	7.5kw	8.0mm <sup>2</sup>	5.5mm <sup>2</sup>	100A	75A(B種ヒューズ)	100A	100A*5	30.0A
	5.5kw*1	5.5mm <sup>2</sup>	5.5mm <sup>2</sup>	60A	50A(B種ヒューズ)	75A	75A*4	22.5A
PFT-P1120DM-E1	7.5kw	8.0mm <sup>2</sup>	5.5mm <sup>2</sup>	100A	75A(B種ヒューズ)	100A	100A*5	30.0A
	11kw	14mm <sup>2</sup>	8.0mm <sup>2</sup>	100A	100A(B種ヒューズ)	125A	125A*5	47.0A
PFT-P1400DM-E1	7.5kw	8.0mm <sup>2</sup>	5.5mm <sup>2</sup>	100A	75A(B種ヒューズ)	100A	100A*5	30.0A
	11kw*1	14mm <sup>2</sup>	8.0mm <sup>2</sup>	100A	100A(B種ヒューズ)	125A	125A*5	47.0A
PFAV-RP670CM-E	15.0kw	22mm <sup>2</sup>	8.0mm <sup>2</sup>	100A	100A(B種ヒューズ)	125A	125A*5	57.0A
	3.7kw*1	1.6mm	1.6mm	30A	20A(B種ヒューズ)	20A	20A*3	15.0A
	5.5kw	5.5mm <sup>2</sup>	1.6mm	30A	30A(B種ヒューズ)	30A	30A*3	22.5A
	7.5kw	8.0mm <sup>2</sup>	2.0mm	60A	40A(B種ヒューズ)	40A	40A*4	30.0A

※1. 標準仕様の電動機出力を示します。  
 ※2. 電源にはインバーター回路用漏電遮断器(三菱電機NV-Cシリーズまたは、その同等品)を取付けてください。  
 ※3. 漏電遮断器は感度30mA 0.1s以下を使用してください。  
 ※4. 漏電遮断器は感度100mA 0.1s以下を使用してください。  
 ※5. 漏電遮断器は感度100~200mA 0.1s以下を使用してください。  
 ※6. 電源電圧が-10%以下、また相間の電圧不平衡が2%を超える場合は、最大電流が大きくなる可能性があります。電源電圧が±10%以外の場合や相間の電圧不平衡が2%を超える場合は、お客様と処置のご相談をお願いします。  
 ※7. 漏電遮断器は感度100mAまたは30mA 0.1s以下を使用してください。  
 ※8. 加熱器等を組込んで本体と同一電源にする場合は、内線規程に従って再選定してください。

# 現地配線サイズ情報

## 電源配線情報(室内)

形名	電動機出力	最小電線太さ		手元開閉器		配線用遮断器	漏電遮断器	最大電流 <sup>*6</sup>
		幹線	アース	容量	過電流保護器			
PFAV-RP800CM-E	5.5kw <sup>*1</sup>	5.5mm <sup>2</sup>	1.6mm	30A	30A(B種ヒューズ)	30A	30A <sup>*3</sup>	22.5A
	7.5kw	8.0mm <sup>2</sup>	2.0mm	60A	40A(B種ヒューズ)	40A	40A <sup>*4</sup>	30.0A
	11kw	14mm <sup>2</sup>	2.0mm	60A	50A(B種ヒューズ)	50A	50A <sup>*5</sup>	42.0A
PFAV-P670WCM-E	3.7kw <sup>*1</sup>	1.6mm	1.6mm	30A	30A(B種ヒューズ)	30A	30A <sup>*3</sup>	15.0A
	5.5kw	5.5mm <sup>2</sup>	5.5mm <sup>2</sup>	60A	50A(B種ヒューズ)	75A	75A <sup>*4</sup>	22.5A
	7.5kw	8.0mm <sup>2</sup>	5.5mm <sup>2</sup>	100A	75A(B種ヒューズ)	100A	100A <sup>*5</sup>	30.0A
PFAV-P800WCM-E	5.5kw <sup>*1</sup>	5.5mm <sup>2</sup>	5.5mm <sup>2</sup>	60A	50A(B種ヒューズ)	75A	75A <sup>*4</sup>	22.5A
	7.5kw	8.0mm <sup>2</sup>	5.5mm <sup>2</sup>	100A	75A(B種ヒューズ)	100A	100A <sup>*5</sup>	30.0A
	11kw	14mm <sup>2</sup>	8.0mm <sup>2</sup>	100A	100A(B種ヒューズ)	125A	125A <sup>*5</sup>	42.0A
PCAV-P140DME3	—	1.6mm	1.6mm	15A	15A(B種ヒューズ)	15A	15A <sup>*3</sup>	4.6A
PCAV-P224DME3	—	1.6mm	1.6mm	15A	15A(B種ヒューズ)	15A	15A <sup>*3</sup>	9.0A
PCAV-P112DME3	—	1.6mm	1.6mm	15A	15A(B種ヒューズ)	15A	15A <sup>*3</sup>	4.6A
PCAV-P280DME3	—	1.6mm	1.6mm	15A	15A(B種ヒューズ)	15A	15A <sup>*3</sup>	9.0A
PCT-P190A	—	1.6mm	1.6mm	15A	15A(B種ヒューズ)	15A	15A <sup>*3</sup>	9.0A
PCT-P95A	—	1.6mm	1.6mm	15A	15A(B種ヒューズ)	15A	15A <sup>*3</sup>	4.6A
PCT-P250A	—	1.6mm	1.6mm	15A	15A(B種ヒューズ)	15A	15A <sup>*3</sup>	9.0A
PCT-P125A	—	1.6mm	1.6mm	15A	15A(B種ヒューズ)	15A	15A <sup>*3</sup>	4.6A
PFD-P280CM-E(-6)	3.7kw	3.5mm <sup>2</sup>	2.0mm <sup>2</sup>	40A	30A(B種ヒューズ)	30A	30A <sup>*7</sup>	15.0A
	3.7kw <sup>*1</sup>	3.5mm <sup>2</sup>	2.0mm <sup>2</sup>	40A	30A(B種ヒューズ)	30A	30A <sup>*7</sup>	15.0A
PFD-P450CM-E(-6)	5.5kw	5.5mm <sup>2</sup>	3.5mm <sup>2</sup>	50A	40A(B種ヒューズ)	40A	40A <sup>*7</sup>	22.5A
	3.7kw <sup>*1</sup>	3.5mm <sup>2</sup>	2.0mm <sup>2</sup>	40A	30A(B種ヒューズ)	30A	30A <sup>*7</sup>	15.0A
PFD-P450CM-E-2C(-6)	5.5kw	5.5mm <sup>2</sup>	3.5mm <sup>2</sup>	50A	40A(B種ヒューズ)	40A	40A <sup>*7</sup>	22.5A
	5.5kw <sup>*1</sup>	5.5mm <sup>2</sup>	3.5mm <sup>2</sup>	50A	40A(B種ヒューズ)	40A	40A <sup>*7</sup>	22.5A
PFD-P560CM-E(-6)	7.5kw	8.0mm <sup>2</sup>	3.5mm <sup>2</sup>	50A	40A(B種ヒューズ)	40A	40A <sup>*7</sup>	30.0A
	5.5kw <sup>*1</sup>	5.5mm <sup>2</sup>	3.5mm <sup>2</sup>	50A	40A(B種ヒューズ)	40A	40A <sup>*7</sup>	22.5A
PFD-P560CM-E-2C(-6)	7.5kw	8.0mm <sup>2</sup>	3.5mm <sup>2</sup>	50A	40A(B種ヒューズ)	40A	40A <sup>*7</sup>	30.0A
	7.5kw	8.0mm <sup>2</sup>	3.5mm <sup>2</sup>	50A	40A(B種ヒューズ)	40A	40A <sup>*7</sup>	30.0A
PFD-P560CMT-E(-6)	7.5kw	8.0mm <sup>2</sup>	3.5mm <sup>2</sup>	50A	40A(B種ヒューズ)	40A	40A <sup>*7</sup>	30.0A
PFD-P560CMT-E-2C(-6)	7.5kw	8.0mm <sup>2</sup>	3.5mm <sup>2</sup>	50A	40A(B種ヒューズ)	40A	40A <sup>*7</sup>	30.0A
PFD-P560CMD-E	7.5kw	8.0mm <sup>2</sup>	3.5mm <sup>2</sup>	50A	40A(B種ヒューズ)	40A	40A <sup>*2*7</sup>	30.0A
PFD-P560CMD-E-2C	7.5kw	8.0mm <sup>2</sup>	3.5mm <sup>2</sup>	50A	40A(B種ヒューズ)	40A	40A <sup>*2*7</sup>	30.0A
PFD-P960DM-E1	5.5kw×2	22mm <sup>2</sup>	3.5mm <sup>2</sup>	60A	60A(B種ヒューズ)	60A	60A <sup>*2*4</sup>	45.2A
PFD-P960DM-E1-2C	5.5kw×2	22mm <sup>2</sup>	3.5mm <sup>2</sup>	60A	60A(B種ヒューズ)	60A	60A <sup>*2*4</sup>	45.2A

- \*1. 標準仕様の電動機出力を示します。
- \*2. 電源にはインバーター回路用漏電遮断器(三菱電機NV-Cシリーズまたは、その同等品)を取付けてください。
- \*3. 漏電遮断器は感度30mA 0.1s以下を使用してください。
- \*4. 漏電遮断器は感度100mA 0.1s以下を使用してください。
- \*5. 漏電遮断器は感度100~200mA 0.1s以下を使用してください。
- \*6. 電源電圧が-10%以下、また相間の電圧不平衡が2%を超える場合は、最大電流が大きくなる可能性があります。電源電圧が±10%以外の場合や相間の電圧不平衡が2%を超える場合は、お客様と処置のご相談をお願いします。
- \*7. 漏電遮断器は感度100mAまたは30mA 0.1s以下を使用してください。
- \* 加熱器等を組込んで本体と同一電源にする場合は、内線規程に従って再選定してください。

## 電源配線情報(室外)

形名	最小電線太さ		手元開閉器		配線用遮断器 <sup>*4</sup>	漏電遮断器 <sup>*1 *2 *4</sup>	最大電流 <sup>*5</sup>
	幹線	アース	容量	過電流保護器 <sup>*3 *4</sup>			
PUHV-P80DMJ1(-C)	3.5mm <sup>2</sup> 以上	1.6mm以上	30A	30A(B種ヒューズ)	30A	30A <sup>*6</sup>	17.5A
PUHV-P140DMJ1(-C)	5.5mm <sup>2</sup> 以上	1.6mm以上	30A	30A(B種ヒューズ)	30A	30A <sup>*6</sup>	24.5A
PUHV-P224DMJ3	8.0mm <sup>2</sup> 以上	3.5mm <sup>2</sup> 以上	60A	40A(B種ヒューズ)	40A	40A <sup>*7</sup>	25.8A
PUHV-P280DMJ3	14mm <sup>2</sup> 以上	3.5mm <sup>2</sup> 以上	60A	50A(B種ヒューズ)	50A	50A <sup>*8</sup>	36.9A
PUHV-P450DMJ3	22mm <sup>2</sup> 以上	5.5mm <sup>2</sup> 以上	75A	75A(B種ヒューズ)	75A	75A <sup>*8</sup>	59.5A
PUHV-P280SDMJ3	14mm <sup>2</sup> 以上	3.5mm <sup>2</sup> 以上	60A	50A(B種ヒューズ)	50A	50A <sup>*8</sup>	41.5A
PUHV-P400SDMJ3	22mm <sup>2</sup> 以上	5.5mm <sup>2</sup> 以上	60A	60A(B種ヒューズ)	60A	60A <sup>*8</sup>	56.6A
PUHV-P500SDMJ3	38mm <sup>2</sup> 以上	5.5mm <sup>2</sup> 以上	75A	75A(B種ヒューズ)	75A	75A <sup>*8</sup>	65.8A
PUHV-P280DMJ2	14mm <sup>2</sup> 以上	3.5mm <sup>2</sup> 以上	60A	50A(B種ヒューズ)	50A	50A <sup>*8</sup>	36.9A
PUHV-P560DMJ2	38mm <sup>2</sup> 以上	5.5mm <sup>2</sup> 以上	75A	75A(B種ヒューズ)	75A	75A <sup>*8</sup>	73.2A
PUHV-RP224DMJ	8.0mm <sup>2</sup> 以上	3.5mm <sup>2</sup> 以上	60A	40A(B種ヒューズ)	40A	40A <sup>*7</sup>	25.8A
PUHV-RP280DMJ	14mm <sup>2</sup> 以上	3.5mm <sup>2</sup> 以上	60A	50A(B種ヒューズ)	50A	50A <sup>*8</sup>	36.9A
PUHV-RP224DMJ	14mm <sup>2</sup> 以上	5.5mm <sup>2</sup> 以上	60A	60A(B種ヒューズ)	60A	60A <sup>*8</sup>	47.6A
PUHV-RP280DMJ	14mm <sup>2</sup> 以上	5.5mm <sup>2</sup> 以上	75A	75A(B種ヒューズ)	75A	75A <sup>*8</sup>	59.2A
PUHV-P224DME3	8.0mm <sup>2</sup> 以上	3.5mm <sup>2</sup> 以上	60A	40A(B種ヒューズ)	40A	40A <sup>*7</sup>	25.8A
PUHV-P280DME3	14mm <sup>2</sup> 以上	3.5mm <sup>2</sup> 以上	60A	50A(B種ヒューズ)	50A	50A <sup>*8</sup>	36.9A
PUHV-P450DME3	22mm <sup>2</sup> 以上	5.5mm <sup>2</sup> 以上	75A	75A(B種ヒューズ)	75A	75A <sup>*8</sup>	59.5A
PUHV-P560DME3	38mm <sup>2</sup> 以上	5.5mm <sup>2</sup> 以上	75A	75A(B種ヒューズ)	75A	75A <sup>*8</sup>	73.2A
PUHV-P280SDM-E	14mm <sup>2</sup> 以上	3.5mm <sup>2</sup> 以上	60A	50A(B種ヒューズ)	50A	50A <sup>*8</sup>	41.5A
PUHV-P335SDM-E	22mm <sup>2</sup> 以上	5.5mm <sup>2</sup> 以上	60A	60A(B種ヒューズ)	60A	60A <sup>*8</sup>	44.3A
PUHV-P400SDM-E	22mm <sup>2</sup> 以上	5.5mm <sup>2</sup> 以上	60A	60A(B種ヒューズ)	60A	60A <sup>*8</sup>	56.6A
PUHV-P450SDM-E	22mm <sup>2</sup> 以上	5.5mm <sup>2</sup> 以上	75A	75A(B種ヒューズ)	75A	75A <sup>*8</sup>	57.4A
PUHV-P500SDM-E	38mm <sup>2</sup> 以上	5.5mm <sup>2</sup> 以上	75A	75A(B種ヒューズ)	75A	75A <sup>*8</sup>	60.1A
PUTV-P224DME3	8.0mm <sup>2</sup> 以上	3.5mm <sup>2</sup> 以上	60A	40A(B種ヒューズ)	40A	40A <sup>*7</sup>	25.8A
PUTV-P280DME3	14mm <sup>2</sup> 以上	3.5mm <sup>2</sup> 以上	60A	50A(B種ヒューズ)	50A	50A <sup>*8</sup>	36.9A
PUTV-P450DME3	22mm <sup>2</sup> 以上	5.5mm <sup>2</sup> 以上	75A	75A(B種ヒューズ)	75A	75A <sup>*8</sup>	59.5A
PUTV-P560DME3	38mm <sup>2</sup> 以上	5.5mm <sup>2</sup> 以上	75A	75A(B種ヒューズ)	75A	75A <sup>*8</sup>	73.2A
PUTV-P280SDM-E	14mm <sup>2</sup> 以上	3.5mm <sup>2</sup> 以上	60A	50A(B種ヒューズ)	50A	50A <sup>*8</sup>	41.5A
PUTV-P335SDM-E	22mm <sup>2</sup> 以上	5.5mm <sup>2</sup> 以上	60A	60A(B種ヒューズ)	60A	60A <sup>*8</sup>	44.3A
PUTV-P400SDM-E	22mm <sup>2</sup> 以上	5.5mm <sup>2</sup> 以上	60A	60A(B種ヒューズ)	60A	60A <sup>*8</sup>	56.6A
PUTV-P450SDM-E	22mm <sup>2</sup> 以上	5.5mm <sup>2</sup> 以上	75A	75A(B種ヒューズ)	75A	75A <sup>*8</sup>	57.1A
PUTV-P500SDM-E	38mm <sup>2</sup> 以上	5.5mm <sup>2</sup> 以上	75A	75A(B種ヒューズ)	75A	75A <sup>*8</sup>	60.1A
PUHV-RP224CM-E	8.0mm <sup>2</sup> 以上	3.5mm <sup>2</sup> 以上	60A	40A(B種ヒューズ)	40A	40A <sup>*7</sup>	25.8A
PUHV-RP280CM-E	14mm <sup>2</sup> 以上	3.5mm <sup>2</sup> 以上	60A	50A(B種ヒューズ)	50A	50A <sup>*8</sup>	36.9A
PUHV-RP224SCM-E	14mm <sup>2</sup> 以上	5.5mm <sup>2</sup> 以上	60A	60A(B種ヒューズ)	60A	60A <sup>*8</sup>	44.1A
PUHV-RP280SCM-E	14mm <sup>2</sup> 以上	5.5mm <sup>2</sup> 以上	75A	75A(B種ヒューズ)	75A	75A <sup>*8</sup>	59.7A
PUTF-P190A	8.0mm <sup>2</sup> 以上	3.5mm <sup>2</sup> 以上	60A	40A(B種ヒューズ)	40A	40A <sup>*8</sup>	25.8A
PUTF-P250A	14mm <sup>2</sup> 以上	3.5mm <sup>2</sup> 以上	60A	50A(B種ヒューズ)	50A	50A <sup>*8</sup>	36.9A
PUTF-P375A	22mm <sup>2</sup> 以上	5.5mm <sup>2</sup> 以上	75A	75A(B種ヒューズ)	75A	75A <sup>*8</sup>	59.5A
PUTF-P250SA	14mm <sup>2</sup> 以上	3.5mm <sup>2</sup> 以上	60A	50A(B種ヒューズ)	50A	50A <sup>*8</sup>	36.6A
PUD-P280CM-E	14mm <sup>2</sup> 以上	3.5mm <sup>2</sup> 以上	60A	50A(B種ヒューズ)	50A	50A <sup>*8</sup>	32.6A
PUD-P224SCM-E	8.0mm <sup>2</sup> 以上	3.5mm <sup>2</sup> 以上	60A	40A(B種ヒューズ)	40A	40A <sup>*7</sup>	25.6A
PUD-P224CM-E	8.0mm <sup>2</sup> 以上	3.5mm <sup>2</sup> 以上	60A	40A(B種ヒューズ)	40A	40A <sup>*7</sup>	25.6A
PUD-P280SCM-E	14mm <sup>2</sup> 以上	3.5mm <sup>2</sup> 以上	60A	50A(B種ヒューズ)	50A	50A <sup>*8</sup>	32.6A
PUD-RP280CM-E	14mm <sup>2</sup> 以上	3.5mm <sup>2</sup> 以上	60A	50A(B種ヒューズ)	50A	50A <sup>*8</sup>	32.6A
PUD-RP224CM-E	8.0mm <sup>2</sup> 以上	3.5mm <sup>2</sup> 以上	60A	40A(B種ヒューズ)	40A	40A <sup>*7</sup>	25.6A
PUD-P280SCMD-E	14mm <sup>2</sup> 以上	3.5mm <sup>2</sup> 以上	60A	50A(B種ヒューズ)	50A	50A <sup>*8</sup>	32.6A
PUD-P280CMD-E	14mm <sup>2</sup> 以上	3.5mm <sup>2</sup> 以上	60A	50A(B種ヒューズ)	50A	50A <sup>*8</sup>	32.6A
PUD-P480SDM-E	38mm <sup>2</sup> 以上	5.5mm <sup>2</sup> 以上	75A	75A(B種ヒューズ)	75A	75A <sup>*8</sup>	60.0A
PUD-P480DM-E	38mm <sup>2</sup> 以上	5.5mm <sup>2</sup> 以上	75A	75A(B種ヒューズ)	75A	75A <sup>*8</sup>	60.0A

- \*1. 電源には、インバーター回路用漏電遮断器(三菱電機NV-Cシリーズまたは同等品)を取付けてください。
- \*2. 漏電遮断器で地絡保護専用のものは、手元開閉器・配線用遮断器を組合せて使用してください。
- \*3. 過電流保護器は、B種ヒューズを使用する場合について表示しています。
- \*4. 製品の故障、電源配線不良などにより大電流が流れた場合、製品側の遮断器と上位側の遮断器が共に作動することがあります。設備の重要度により電源系統を分割するか、遮断器の保護協調をとってください。
- \*5. 電源電圧が-10%以下、また相間の電圧不平衡が2%を超える場合は、最大電流が大きくなる可能性があります。電源電圧が±10%以外の場合や相間の電圧不平衡が2%を超える場合は、お客様と処置のご相談をお願いします。
- \*6. 漏電遮断器は感度30mA 0.1s以下を使用してください。
- \*7. 漏電遮断器は感度30mA 0.1s以下または感度100mA 0.1s以下を使用してください。
- \*8. 漏電遮断器は感度100mA 0.1s以下を使用してください。

PFHV-P140DM-E1/PFHV-P224~560DME3/PFHV-P80・140DMJ1/PFHV-P224~450DMJ3/PFHV-P167DM-E1-F/  
PFHV-P265~670DME3-F/PFHV-P167DMJ1-F/PFHV-P265~530DMJ3-F/PFHV-P280・560DMWJ

(システムコントローラを接続した場合)

注1. 伝送線は全て2線式で極性がありません。  
 注2. ◎印はネジ端子台、○印は基板差込みコネクタを示します。  
 注3. 室外電源配線は、端子台TB1に接続してください。  
 注4. 伝送線(シールド線)のシールド側は必ず室外ユニットのアース端子に接続してください。また、各室内ユニットへの渡り配線(伝送線)は、各々の室内ユニットの端子S(シールド)へ接続するか、もしくはシールド同士を接続してください。(シールドアースは図中、破線にて示しています)  
 注5. システムコントローラを集中管理用伝送線に接続する場合、PUHV-P140、P224、P280形は必ず伝送線用給電ユニットを接続してください。PUHV-P140、P224、P280形以外は伝送線給電ユニットを接続するか、室外ユニットの1台のみ給電コネクタ(CN41)を(CN40)に差換えてください。給電コネクタを(CN40)に差換えた場合は、集中管理用伝送線(シールド線)のシールドアースは必ず差換えた室外ユニットのアース端子に接続してください。  
 注6. MAリモコンの配線長は最大200mまで可能です。MAリモコンペア接続時は100m以内にとってください。また、P80、P140、P167形において配線長が10mを超える場合はシールド線を使用してください。  
 注7. 室内ユニットを同一グループにする場合は、グループにしたい室内ユニット間のMAリモコン線を渡り配線してください。  
 注8. 室内ユニットを同一グループにする場合は、室内ユニットのアドレス設定又はシステムコントローラにより登録してください。  
 注9. M制御遠方表示キット(PAC-CG92HK)は別売部品です。入出力信号配線接続要領はキットの説明書を参照ください。  
 注10. 電源には必ず漏電遮断器を取付けてください。  
 注11. 漏電遮断器で地絡保護専用のものは、手元開閉器または配線用遮断器を組合せて使用してください。  
 注12. 過電流保護器はB種ヒューズを使用する場合について示します。PFHV-P-DM-E1(DME3)-F(オールフレッシュタイプ)の室温制御で温度センサー(PAC-SE40TS-W)を使用される場合は、部屋の平均的な温度を検知できる場所に取付けてください。\*温度センサー(PAC-SE40TS-W)は別売部品です。別売MAリモコン(2カ所リモコン)を室内に設置される場合は、リモコン内蔵センサーを使用して室温制御可能です。また、吹出空気温度制御することも可能です。詳細は室内ユニットの電気配線図を参照ください。  
 注13. 温度センサー配線を使用する場合は、PAC-SE40TS-Wに付属しているケーブルを使用してください。10mを超える場合は、シールド線を使用してください。(P80、P140、P167形のみ)温度センサーの設置方法は、温度センサー(PAC-SE40TS-W)の据付工事説明書と室内ユニットの据付工事説明書を必ず参照ください。  
 注14. シールド線にて延長される場合は、次の据付条件に従って配線してください。  
 ①動力線(強電系)とは、300mm以上離してください。  
 ②インバータ機器、自家発電機、高周波医療機器、無線通信機器などの影響を受けないように配線してください。  
 ③シールド線は、室内ユニットのアース端子へ接続してください。  
 注15. 製品の故障、電源配線不良などにより大電流が流れた場合、製品側の遮断器と上位側の遮断器が共に作動することがあります。設備の重要度により電源系統を分割するか、遮断器の保護協調をとってください。  
 注16. PFHV-P-DMWJ形は、室内ユニットに付属しています。

PFHV-P560~800DMJ3・PFHV-P670~1000DMJ3-F・PFHV-P800DM-E1・PFHV-P1000DM-E1-F

(システムコントローラを接続した場合)

注1. 伝送線は全て2線式で極性がありません。  
 注2. ◎印はネジ端子台、○印は基板差込みコネクタを示します。  
 注3. 室外電源配線は、端子台TB1に接続してください。  
 注4. 伝送線(シールド線)のシールド側は必ず室外ユニットのアース端子に接続してください。また、各室内ユニットへの渡り配線(伝送線)は、各々の室内ユニットの端子S(シールド)へ接続するか、もしくはシールド同士を接続してください。(シールドアースは図中、破線にて示しています)  
 注5. システムコントローラを接続する場合、室外ユニットの1台のみ給電コネクタ(CN41)を(CN40)に差換えてください。その際、集中管理用伝送線(シールド線)のシールドアースは、必ずコネクタを差換えた室外ユニットのアース端子に接続してください。  
 注6. MAリモコンの配線長は最大200mまで可能です。MAリモコンペア接続時は100m以内にとってください。また、P800DM-E1において配線長が10mを超える場合はシールド線を使用してください。  
 注7. 室内ユニットを同一グループにする場合は、グループにしたい室内ユニット間のMAリモコン線を渡り配線してください。  
 注8. 室内ユニットを同一グループにする場合は、室内ユニットのアドレス設定又はシステムコントローラにより登録してください。  
 注9. M制御遠方表示キット(PAC-CG92HK)は別売部品です。入出力信号配線接続要領はキットの説明書を参照ください。  
 注10. 電源には必ず漏電遮断器を取付けてください。  
 注11. 漏電遮断器で地絡保護専用のものは、手元開閉器または配線用遮断器を組合せて使用してください。  
 注12. 過電流保護器はB種ヒューズを使用する場合について示します。  
 注13. PFHV-P-DM-E1(E1)-F(オールフレッシュタイプ)の室温制御で温度センサー(PAC-SE40TS-W)を使用される場合は、部屋の平均的な温度を検知できる場所に取付けてください。温度センサー(PAC-SE40TS-W)は、No.1側の基板に接続してください。\*温度センサー(PAC-SE40TS-W)は別売部品です。別売MAリモコン(2カ所リモコン)を室内に設置される場合は、リモコン内蔵センサーを使用して室温制御可能です。また、吹出空気温度制御することも可能です。詳細は室内ユニットの電気配線図を参照ください。  
 注14. 温度センサー配線を使用する場合は、PAC-SE40TS-Wに付属しているケーブルを使用してください。10mを超える場合は、③制動力配線表の仕様に従って配線してください。温度センサーの設置方法は、温度センサー(PAC-SE40TS-W)の据付工事説明書と室内ユニットの据付工事説明書を必ず参照ください。  
 注15. シールド線にて延長される場合は、次の据付条件に従って配線してください。  
 ①動力線(強電系)とは、300mm以上離してください。  
 ②インバータ機器、自家発電機、高周波医療機器、無線通信機器などの影響を受けないように配線してください。  
 ③シールド線は、室内ユニットのアース端子へ接続してください。  
 注16. 製品の故障、電源配線不良などにより大電流が流れた場合、製品側の遮断器と上位側の遮断器が共に作動することがあります。設備の重要度により電源系統を分割するか、遮断器の保護協調をとってください。  
 注17. システムコントローラを接続しない場合は、室外ユニットのTB7間の渡り配線接続は不要です。

## PFHV-P1120~P1400DM-E1・PFHV-P1120~P1400DMJ3・PFHV-P1250~P1600DM-E1-F・PFHV-P1250~P1600DMJ3-F

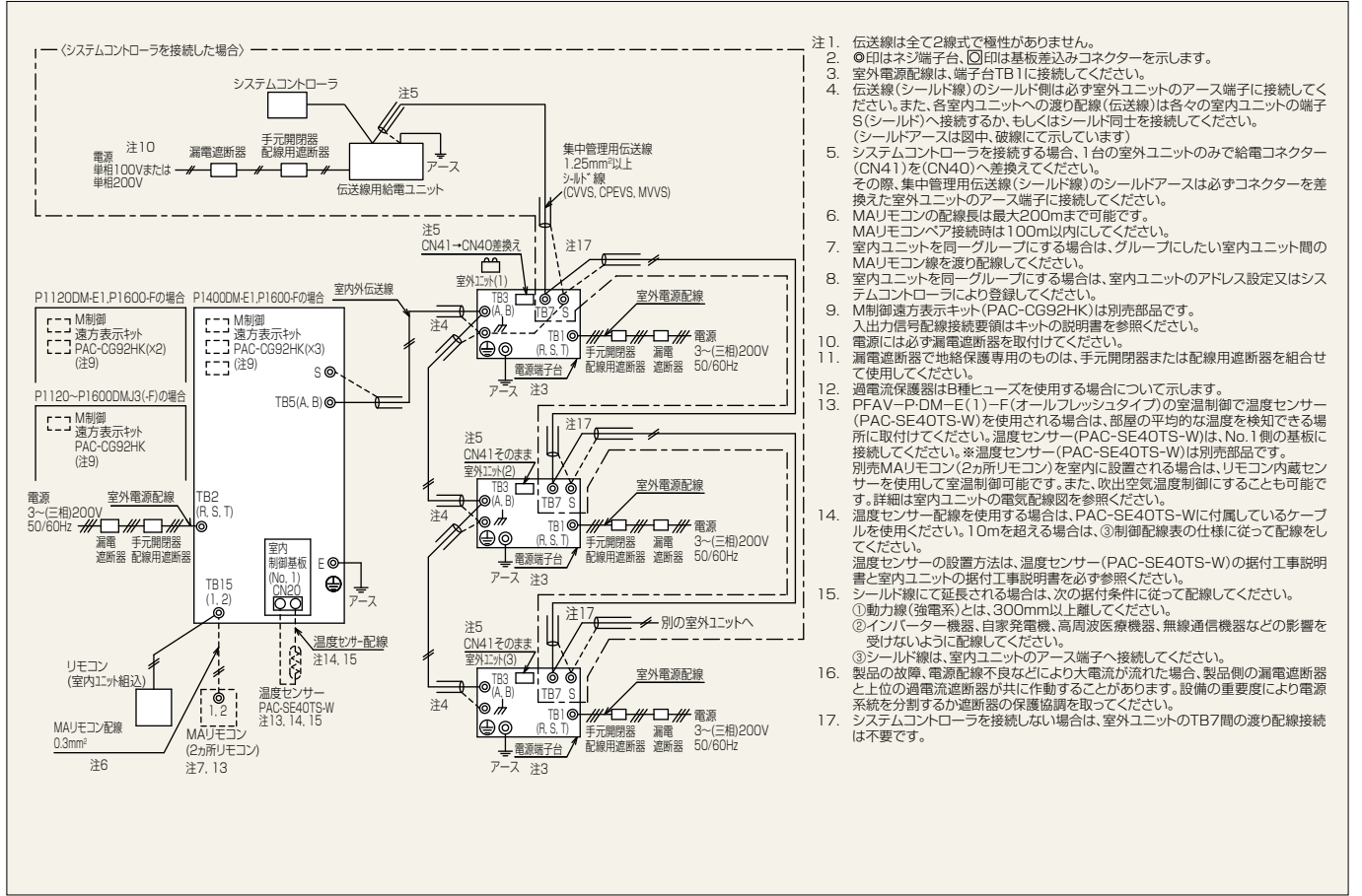

## PFHV-P1600DM-E1・PFHV-P1600DMJ3

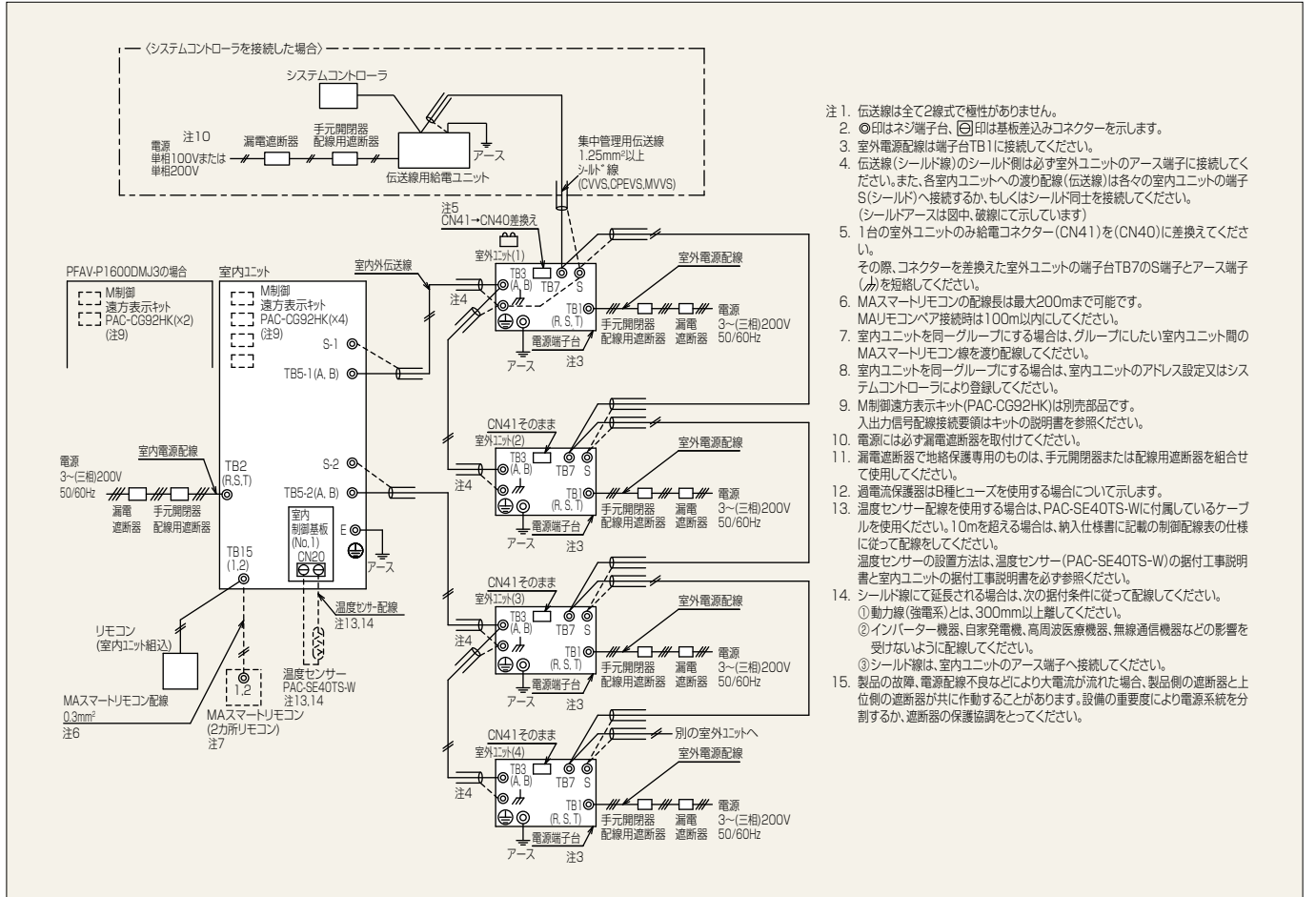

# 配管サイズ情報

形名	液管径 (φ)	ガス管径 (φ)	最遠配管長		室内外最大高低差	
			実長 (m)	相当長 (m)	高低差 (室外上) (m)	高低差 (室外下) (m)
PFHV-P80DMJ1	9.52	15.88	100	120	50	40※4
PFHV-P140DMJ1	9.52	15.88	100	120	50	40※4
PFHV-P224DMJ3	9.52	19.05	165	190	50	40
PFHV-P280DMJ3	9.52※1	22.2	165	190	50	40
PFHV-P450DMJ3	12.7	28.58	165	190	50	40
PFHV-P560DMJ3	15.88	28.58	165	190	50	40
PFHV-P670DMJ3	15.88	28.58	165	190	50	40
PFHV-P800DMJ3	19.05	31.75	165	190	50	40
PFHV-P1120DMJ3	19.05	38.1	165	190	50	40
PFHV-P1400DMJ3	19.05	38.1	165	190	50	40
PFHV-P1600DMJ3	19.05×2	31.75×2	165	190	50	40
PFHV-P167DMJ1-F	9.52	15.88	100	120	50	40※4
PFHV-P265DMJ3-F	9.52	19.05	165	190	50	40
PFHV-P335DMJ3-F	9.52※1	22.2	165	190	50	40
PFHV-P530DMJ3-F	12.7	28.58	165	190	50	40
PFHV-P670DMJ3-F	15.88	28.58	165	190	50	40
PFHV-P1000DMJ3-F	19.05	31.75	165	190	50	40
PFHV-P1250DMJ3-F	19.05	38.1	165	190	50	40
PFHV-P1600DMJ3-F	19.05	38.1	165	190	50	40
PFHV-P280DMWJ	9.52※1	22.2	165	190	50	40
PFHV-P560DMWJ	15.88	28.58	165	190	50	40
PFHV-PP224DMJ	9.52※1	19.05	150※2 ※3	175	50※5	40※4 ※5
PFHV-PP280DMJ	12.7	22.2	150※2 ※3	175	50※5	40※4 ※5
PFHV-PP450DMJ	9.52×2	19.05×2	150※2 ※3	175	50※5	40※4 ※5
PFHV-PP560DMJ	12.7×2	22.2×2	150※2 ※3	175	50※5	40※4 ※5
PFHV-HP224DMJ	12.7	19.05	150	175	50	40※4
PFHV-HP280DMJ	12.7	22.2	150	175	50	40※4
PFHV-HP450DMJ	12.7×2	19.05×2	150	175	50	40※4
PFHV-HP560DMJ	12.7×2	22.2×2	150	175	50	40※4
PFHV-P140DM-E1	9.52	15.88	100	120	50	40※6
PFHV-P224DME3	9.52	19.05	165	190	50	40
PFHV-P280DME3	9.52※1	22.2	165	190	50	40
PFHV-P450DME3	12.7	28.58	165	190	50	40
PFHV-P560DME3	15.88	28.58	165	190	50	40
PFHV-P670DM-E1	15.88	28.58	150	175	50	40※6
PFHV-P800DM-E1	19.05	31.75	150	175	50	40※6
PFHV-P1120DM-E1	19.05	38.1	150	175	50	40※6
PFHV-P1400DM-E1	19.05	38.1	150	175	50	40※6
PFHV-P1600DM-E1	19.05×2	31.75×2	150	175	50	40※6
PFHV-P167DM-E1-F	9.52	15.88	100	120	50	40※6
PFHV-P265DME3-F	9.52	19.05	165	190	50	40
PFHV-P335DME3-F	9.52※1	22.2	165	190	50	40
PFHV-P530DME3-F	12.7	28.58	165	190	50	40
PFHV-P670DME3-F	15.88	28.58	165	190	50	40
PFHV-P1000DM-E1-F	19.05	31.75	150	175	50	40※6
PFHV-P1250DM-E1-F	19.05	38.1	150	175	50	40※6
PFHV-P1600DM-E1-F	19.05	38.1	150	175	50	40※6
PFTV-P140DM-E1	9.52	15.88	100	120	50	40※6
PFTV-P224DME3	9.52	19.05	165	190	50	40
PFTV-P280DME3	9.52※1	22.2	165	190	50	40
PFTV-P450DME3	12.7	28.58	165	190	50	40
PFTV-P560DME3	15.88	28.58	165	190	50	40
PFTV-P670DM-E1	15.88	28.58	150	175	50	40※6
PFTV-P800DM-E1	19.05	31.75	150	175	50	40※6
PFTV-P1120DM-E1	19.05	38.1	150	175	50	40※6
PFTV-P1400DM-E1	19.05	38.1	150	175	50	40※6
PFHV-PP670CM-E	9.52×3	19.05×3	150※2	175	50※5	40※5 ※6
PFHV-PP800CM-E	12.7×3	22.2×3	150※2	175	50※5	40※5 ※6
PFHV-HP670CM-E	12.7×3	19.05×3	150	175	50	40
PFHV-HP800CM-E	12.7×3	22.2×3	150	175	50	40
PCHV-P140DME3	9.52	15.88	100	120	50	40
PCHV-P224DME3	9.52	19.05	165	190	50	40
PCHV-P280DME3	室内9.52 室外9.52	室内15.88 室外19.05	165	190	50	40
PCHV-P280DME3	9.52※1	22.2	165	190	50	40
PCHV-P280DME3	室内9.52 室外9.52※1	室内15.88 室外22.2	165	190	50	40
PCHV-P450DME3	室内9.52 室外12.7	室内19.05 室外28.58	165	190	50	40
PCHVD-P450DME3	室内9.52 室外12.7	室内15.88 室外28.58	165	190	50	40

形名	液管径 (φ)	ガス管径 (φ)	最遠配管長		室内外最大高低差	
			実長 (m)	相当長 (m)	高低差 (室外上) (m)	高低差 (室外下) (m)
PCHVX-P560DME3	室内9.52 室外15.88	室内22.2 室外28.58	165	190	50	40
PCHVD-P560DME3	室内9.52 室外15.88	室内15.88 室外28.58	165	190	50	40
PCHVT-P560DME3	室内9.52 室外15.88	室内15.88 室外28.58	165	190	50	40
PCTF-P195MA	室内9.52 室外9.52	室内19.05 室外19.05	100	120	50	40※4
PCTFX-P200MA	室内9.52 室外9.52	室内15.88 室外19.05	100	120	50	40※4
PCTF-P235MA	室内9.52 室外9.52※1	室内22.2 室外22.2	100	120	50	40※4
PCTFX-P240MA	室内9.52 室外9.52※1	室内15.88 室外22.2	100	120	50	40※4
PCTFX-P370MA	室内9.52 室外12.7	室内19.05 室外28.58	100	120	50	40※4
PCTFD-P370MA	室内9.52 室外12.7	室内15.88 室外28.58	100	120	50	40※4
PCTFX-P460MA	室内9.52 室外15.88	室内22.2 室外28.58	100	120	50	40※4
PCTFD-P465MA	室内9.52 室外15.88	室内15.88 室外28.58	100	120	50	40※4
PCTFT-P475MA	室内9.52 室外15.88	室内15.88 室外28.58	100	120	50	40※4
PCTFX-P210LA	室内9.52 室外9.52	室内19.05 室外19.05	100	120	50	40※4
PCTFS-P200LA	室内9.52 室外9.52	室内15.88 室外19.05	100	120	50	40※4
PCTFX-P245LA	室内9.52 室外9.52※1	室内19.05 室外22.2	100	120	50	40※4
PCTFS-P240LA	室内9.52 室外9.52※1	室内15.88 室外22.2	100	120	50	40※4
PCTFD-P250LA	室内9.52 室外9.52※1	室内15.88 室外22.2	100	120	50	40※4
PCTFS-P375LA	室内9.52 室外12.7	室内19.05 室外28.58	100	120	50	40※4
PCTFT-P375LA	室内9.52 室外12.7	室内15.88 室外28.58	100	120	50	40※4
PCTFS-P475LA	室内9.52 室外15.88	室内22.2 室外28.58	100	120	50	40※4
PCTFD-P500LA	室内9.52 室外15.88	室内19.05 室外28.58	100	120	50	40※4
PFDP280CM-E(-6)-ST	9.52※1	22.2	160	185	50	40※7
PFDP450CM-E(-6)-ST	室内～分岐管15.88 分岐管～室外9.52×2	室内～分岐管28.58 分岐管～室外22.2×2	160	185	50	40※7
PFDP450CM-E-2C(-6)-ST	9.52×2	19.05×2	160	185	50	40※7
PFDP560CM-E(-6)-ST	室内～分岐管15.88 分岐管～室外9.52×2	室内～分岐管28.58 分岐管～室外22.2×2	160	185	50	40※7
PFDP560CM-E-2C(-6)-ST	9.52×2※1	22.2×2	160	185	50	40※7
PFDP560CMT-E(-6)-ST	室内～分岐管15.88 分岐管～室外9.52×2	室内～分岐管28.58 分岐管～室外22.2×2	160	185	50	40※7
PFDP560CMT-E-2C(-6)-ST	9.52×2※1	22.2×2	160	185	50	40※7
PFDP280CM-E(-6)-ST (リブレス専用)	9.52	22.2	100※2	125	50	40※7
PFDP450CM-E-2C(-6)-ST (リブレス専用)	9.52×2	19.05×2	100※2	125	50	40※7
PFDP560CM-E-2C(-6)-ST (リブレス専用)	9.52×2	22.2×2	100※2	125	50	40※7
PFDP560CMT-E(-6)-ST (リブレス専用)	9.52×2	22.2×2	100※2	125	50	40※7
PFDP560CMD-E-ST	室内～分岐管15.88 分岐管～室外9.52×2	室内～分岐管28.58 分岐管～室外22.2×2	160	185	50	40※7
PFDP560CMD-E-2C-ST	9.52×2※1	22.2×2	160	185	50	40※7
PFDP960DM-E1-ST	室内～分岐管19.05 分岐管～室外15.88×2	室内～分岐管38.1 分岐管～室外28.58×2	160	185	50	40※7
PFDP960DM-E1-2C-ST	15.88×2	28.58×2	160	185	50	40※7

※1. 90m以上の場合はφ12.7となります。  
 ※2. 既設配管流用の場合は70m以下となります。  
 ※3. R407C既設配管流用の場合は40m以下となります。  
 ※4. 外気0℃以下で冷房時は15m以下となります。  
 ※5. 既設配管流用の場合は30m以下となります。  
 ※6. -5℃≦外気温度<0℃で冷房時は15m以下となります。  
 ※7. 外気温度≦10℃の場合は15m以下となります。

\* 最遠配管長が長い場合など、配管サイズが異なることがありますので、詳細はシステム設計・工事マニュアルをご参照ください。

# 冷媒配管設計

PFHV-P・DMJ3/PFHV-P・DMJ3-F/PFHV-P・DMJ1/PFHV-P・DMJ1-F

**床置形**  
(馬力により、系統数は) 異なります。)

＜一冷媒系統の場合＞

(注1) 室外ユニットから分岐管への配管は、分岐管に向かって下り勾配にしてください。

油が配管内に滞留すると、油不足の状態になり、圧縮機を損傷するおそれがあります。室外ユニットから分岐管への配管が2mを超える場合、ガス管のみ2m以内にトラップを設けてください。トラップの高さは、200mm以上にしてください。

許容配管長	室外-室外間	A+B+C+D	10m以下
	最遠配管長(L)	A(B)+C+E	165m以下(P80,P140形は100m以下)
許容高低差	室内-室外間	H	50m以下(室外ユニットが下の場合は40m以下*1)
	室外-室外間	h	0.1m以下

■冷媒分岐管の選定

室外ユニット間の分岐管は、必ず右記【表1】から選定してください。

【表1】室外構成ユニット形名

セット形名	P560形,P670-F形	P670形	P800形,P1000-F形	P1120形,P1250-F形	P1400形,P1600-F形	P1600形
室外構成ユニット	P280×2	P280+P400	P400×2	P400×3	P500×3	P400×4
分岐管形名	CMY-S100BKJ	CMY-S100BKJ	CMY-S200BKJ	CMY-S300BKJ	CMY-S300BKJ	CMY-S200BKJ×2

\*必ず室外分岐管の据付説明書に従い据付工事を行ってください。  
\*分岐管の傾きは水平面に対して±15°以内に行ってください。  
分岐管が指定以上に傾くと、機器損傷の原因となります。  
注. 分岐管の取付姿勢は右図を参照してください。  
\*分岐管は、必ず弊社別売品を使用してください。

分岐管の傾きは水平面に対して±15°以内

■各部の冷媒配管の選定

(1) 室内ユニット  
～第2分岐管間の冷媒配管径(室外ユニット配管径)

(2) 室外第1分岐管  
～第2分岐管間の冷媒配管径

(3) 第1・2分岐管  
～室外ユニット間の冷媒配管径

サイズを右記表から選定してください。

室内形名	系統	接続室外形名	液管サイズ	ガス管サイズ
P80	-	P80	φ9.52	φ15.88
P140	-	P140	φ9.52	φ15.88
P224	-	P224	φ9.52	φ19.05
P280	-	P280	φ9.52*	φ22.2
P450	-	P450	φ12.7	φ28.58
P560	-	P280	φ15.88	φ28.58
		P400	φ15.88	φ28.58
P670	-	P280	φ15.88	φ28.58
		P400	φ15.88	φ28.58
P800	-	P400	φ19.05	φ31.75
		P400	φ19.05	φ31.75
P1120	-	P400	φ19.05	φ38.1
		P400	φ19.05	φ38.1
P1400	-	P500	φ19.05	φ38.1
		P500	φ19.05	φ38.1
P1600	No.1	P400	φ19.05	φ31.75
		P400	φ19.05	φ31.75
		P400	φ19.05	φ31.75

\*最遠配管長が90m以上の場合はφ12.7にしてください。

＜床置(オールフレッシュシリーズ)＞

室内形名	系統	接続室外形名	液管サイズ	ガス管サイズ
P167-F	-	P140	φ9.52	φ15.88
P265-F	-	P224	φ9.52	φ19.05
P335-F	-	P280	φ9.52*	φ22.2
P530-F	-	P450	φ12.7	φ28.58
P670-F	-	P280	φ15.88	φ28.58
		P400	φ15.88	φ28.58
P1000-F	-	P400	φ19.05	φ31.75
		P400	φ19.05	φ31.75
P1250-F	-	P400	φ19.05	φ38.1
		P400	φ19.05	φ38.1
P1600-F	-	P500	φ19.05	φ38.1
		P500	φ19.05	φ38.1

\*最遠配管長が90m以上の場合はφ12.7にしてください。

(3) 第1・2分岐管～室外ユニット間の冷媒配管径(A,B,D)

\*P560形以上のみ

接続室外形名	液管(mm)	ガス管(mm)
P280	φ9.52	φ22.2
P400	φ12.7	φ25.4
P500	φ15.88	φ28.58

■冷媒追加充てん量

工場出荷時の冷媒は、延長配管分を含んでいません。各冷媒配管系統ごとに、現地で追加充てんしてください。また、サービスをする場合のために、各液管の配管径長さ・追加充てんした冷媒量を室外ユニットの記入用「冷媒量記入」のお願い銘板に記入してください。

■冷媒追加充てん量の算出方法

- 追加充てん量は、延長配管の液管サイズとその長さで計算します。
- 右記要領で冷媒追加充てん量を算出し、冷媒を追加充てんしてください。
- 計算結果で0.1kg未満の端数は切上げてください。(例19.59kgの場合19.6kgとします。)

〈追加充てん量〉

■冷媒充てん量の計算

液管サイズ φ19.05の総長×0.29	液管サイズ φ15.88の総長×0.2	液管サイズ φ12.7の総長×0.12	液管サイズ φ9.52の総長×0.06*	液管サイズ φ6.35の総長×0.024	
(m)×0.29(kg/m)	(m)×0.2(kg/m)	(m)×0.12(kg/m)	(m)×0.06*(kg/m)	(m)×0.024(kg/m)	+

\*室外ユニットがP80,P140形の場合は0.05(kg/m)

■工場出荷時の冷媒封入量

室外ユニット形名	封入量
P80	4.6kg
P140	4.6kg
P224	7.0kg
P280	7.0kg
P450	10.5kg
P280	7.0kg
P400	10.5kg
P500	10.5kg

■計算例

床置タイプP1120形で各配管長が下記のような場合  
(例) 室内:P1120形 A:φ12.7 3m  
B:φ12.7 1m  
C:φ19.05 1m  
D:φ12.7 1m  
E:φ19.05 30m } の場合

各液管総長は φ19.05:C+E=31m  
φ12.7 :A+B+D=5m

したがって、  
(計算例)追加充てん量=31×0.29+5×0.12+10.0=19.6kg

■封入冷媒量の制限 (単位:kg)

システム形名	P224形 P265-F形	P280形 P335-F形	P450形 P530-F形	P560形 P670-F形	P670形	P800形 P1000-F形	P1120形 P1400-F形	P1400形 P1600-F形	P1600形*2
最大封入冷媒量*1	19.0	28.0	33.0	49.0	52.5	70.5	85.0	87.0	71.5

\*1. 最大封入冷媒量: 工場出荷時の冷媒封入量+現地で追加充てん量の最大量  
\*2. P1600形は1冷媒系統あたりの封入冷媒量の制限です。

床置形 <冷媒系統の場合>

PFHV-P・DME3/PFHV-P・DM-E1/PFHV-P・DME3-F/PFHV-P・DM-E1-F

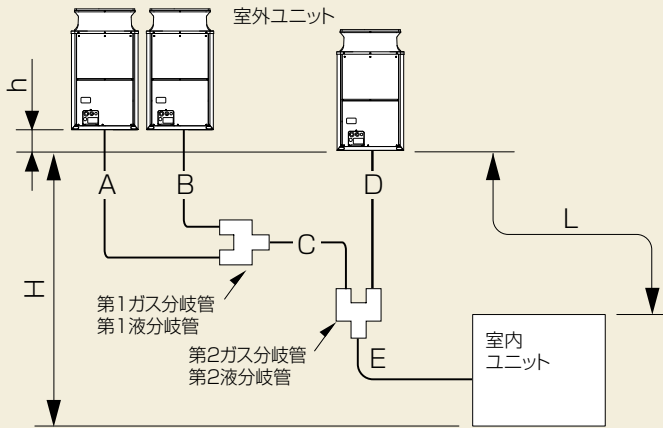

(注1) 室外ユニットから分岐管への配管は、分岐管に向かって下り勾配にしてください。

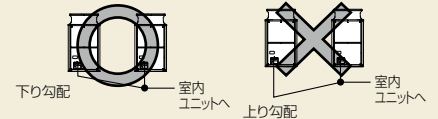

油が配管内に滞留すると、油不足の状態になり、圧縮機を損傷するおそれがあります。室外ユニットから分岐管への配管が2mを超える場合、ガス管のみ2m以内にトラップを設けてください。トラップの高さは、200mm以上にしてください。



許容長さ	室外ユニット間	A+B+C+D	10m以下
	最遠配管長(L)	A(B)+C+E or L	165m以下 ※1(DM-E1/DM-E1-Fは150m以下)
許容高低差	室内ユニット～室外ユニット間高低差	室外ユニットが上の場合	50m以下
		室外ユニットが下の場合	40m以下(冷房時) ※2(DM-E1/DM-E1-Fは外気温度≥0℃の場合40m以下(冷房時)、-5℃≤外気温度<0℃の場合15m以下(冷房時))
	室外ユニット～室外ユニット間高低差	h	0.1m以下

■冷媒分岐管の選定

室外ユニット間の分岐管は必ず右記から選定してください。

別売品の分岐管を下表より選定してください。(分岐管の中には液管用、ガス管用がセットになっています。)  
室外構成ユニット

セット形名	P670形	P800形,P1000-F形	P1120形,P1250-F形	P1400形,P1600-F形	P1600形
室外構成ユニット	P400形+P280形	P450形+P400形	P450形+P335形×2	P500形×2+P400形	(P450形+P400形)×2
分岐管形名	CMY-S100BK	CMY-S200BK	CMY-S300BK	CMY-S300BK	CMY-S200BK×2

※必ず室外分岐管の据付説明書に従い据付工事を実施してください。  
※セット形名P1600形の室外構成ユニットは(P450形+P400形)×2の2冷媒系統です。

■各部冷媒配管の選定 (床置形)

- PFHV-P・DME3
- PFHV-P・DM-E1
- PFHV-P・DME3-F
- PFHV-P・DM-E1-F

- (1) 室外第2分岐管～室内ユニット間(E) の各部の配管
- (2) 室外第1分岐管～第2分岐管間(C)
- (3) 室外ユニット～第1,2分岐管間(A,B,D)

サイズを右記表より選定してください。

(1) 室内ユニット～第2分岐管間冷媒配管径(室外ユニット配管径)(単位:mm)

<床置標準タイプ>

室内形名	系統	接続室外形名	液管サイズ	ガス管サイズ
P140	-	P140	φ9.52	φ15.88
P224	-	P224	φ9.52	φ19.05
P280	-	P280	φ9.52※	φ22.2
P450	-	P450	φ12.7	φ28.58
P560	-	P560	φ15.88	φ28.58
P670	-	P400	φ15.88	φ28.58
		P280	φ15.88	φ28.58
P800	-	P450	φ19.05	φ31.75
		P400	φ19.05	φ31.75
P1120	-	P450	φ19.05	φ38.1
		P335	φ19.05	φ38.1
		P335	φ19.05	φ38.1
		P500	φ19.05	φ38.1
P1400	-	P500	φ19.05	φ38.1
		P400	φ19.05	φ38.1
		P400	φ19.05	φ38.1
P1600	No.1	P450	φ19.05	φ31.75
		P400	φ19.05	φ31.75
		P400	φ19.05	φ31.75

※配管長が90m以上の場合にはφ12.7にしてください。

(2) 室外第1分岐管[C]～第2分岐管間管径(単位:mm)

※3台構成の場合のみ

液管サイズ	ガス管サイズ
φ19.05	φ31.75

<床置オールフレッシュタイプ>

室内形名	系統	接続室外形名	液管サイズ	ガス管サイズ
P167-F	-	P140	φ9.52	φ15.88
P265-F	-	P224	φ9.52	φ19.05
P335-F	-	P280	φ9.52※	φ22.2
P530-F	-	P450	φ12.7	φ28.58
P670-F	-	P560	φ15.88	φ28.58
P1000-F	-	P450	φ19.05	φ31.75
		P400	φ19.05	φ31.75
P1250-F	-	P450	φ19.05	φ38.1
		P335	φ19.05	φ38.1
		P335	φ19.05	φ38.1
P1600-F	-	P500	φ19.05	φ38.1
		P500	φ19.05	φ38.1
		P400	φ19.05	φ38.1

※配管長が90m以上の場合にはφ12.7にしてください。

(3) 第1,2分岐管[A or B or D]～室外ユニット間管径(単位:mm)  
※P670形(オールフレッシュタイプ)はP1000形

接続室外形名	液管サイズ	ガス管サイズ
P280	φ9.52	φ22.2
P400	φ12.7	φ25.4
P450	φ15.88	φ28.58
P500	φ15.88	φ28.58

■冷媒追加充てん量

冷媒は工場出荷時、延長配管分は含まれていませんので、各冷媒配管系統ごとに現地で追加充てんしてください。  
またサービス時のために各液管サイズと長さ、追加充てんした冷媒量を室外ユニットに記入してください。

■冷媒追加充てんの算出方法

- 追加充てん量は延長配管の液管サイズとその長さで計算します。
- 右記要領で冷媒追加充てん量を算出し冷媒を追加充てんしてください。
- 計算結果で0.1kg未満の端数は切上げてください。(例)19.83kgの場合19.9kgとします。)

<追加充てん量>

■冷媒充てん量の計算

$$\begin{aligned}
 & \text{液管サイズ } \phi 19.05 \text{ の総長} \times 0.29 & + & \text{液管サイズ } \phi 15.88 \text{ の総長} \times 0.2 & + & \text{液管サイズ } \phi 12.7 \text{ の総長} \times 0.12 & + & \text{液管サイズ } \phi 9.52 \text{ の総長} \times 0.06 & + & \text{液管サイズ } \phi 6.35 \text{ の総長} \times 0.024 & + & \dots
 \end{aligned}$$

※室外ユニットがP140形の場合は0.05(kg/m)

■工場出荷時の封入量

標準・オールフレッシュ

	室外ユニット形名	封入量
単独	P140	4.6kg
	P224	7.0kg
	P280	7.0kg
	P450	10.5kg
	P560	10.5kg
組合せ	P280	6.5kg
	P335	6.5kg
	P400	6.5kg
	P450	11.8kg
	P500	11.8kg

■計算例

床置標準タイプP1120形で配管長が下記のような場合

- (例) 室内:1120形
- A:φ15.88 3m
  - B:φ12.7 1m
  - C:φ19.05 1m
  - D:φ12.7 1m
  - E:φ19.05 30m

各液管総長は φ19.05:C+E=31m  
φ15.88:A=3m  
φ12.7 :B+D=2m

したがって、  
(計算例)追加充てん量  
=31×0.29+3×0.2+2×0.12+10.0  
=19.9kg

接続室内ユニット形名	室内ユニット分
P140, P167-F	2.0kg
P224, P265-F	3.0kg
P280, P335-F	3.0kg
P450, P530-F	4.5kg
P560, P670-F	5.0kg
P670	5.0kg
P800, P1000-F	6.0kg
P1120, P1250-F	10.0kg
P1400, P1600-F	12.0kg
P1600	7.0kg×2 ※

※P1600形は2冷媒系統となりますので、室内ユニットの追加冷媒充てん量は、1冷媒系統あたり7.0kgとしてください。

室外ユニット形名	室外ユニット分
P560形	1.0kg

\* PFTV-P\*\*DME3/DM-E1は設計工事マニュアルをご参照ください。

# 冷媒配管設計

PFHV-RP-DMJ/PFHV-RP-CM-E

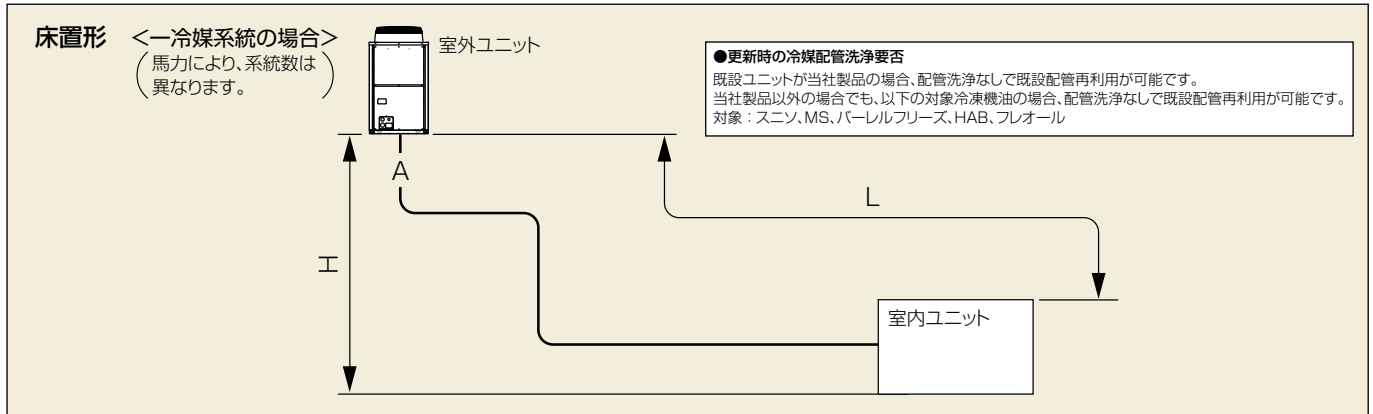

許容長さ	最遠配管長(L)	A	既設配管のみの場合	接続室外形名	液管サイズ		
					φ9.52	φ12.7	φ15.88
許容高低差	室内ユニット～室外ユニット間高低差 ※3. CM-Eタイプは-5℃。	H	既設配管の場合	室外ユニットが上の場合	30m以下		
				室外ユニットが下の場合	外気温度≥0℃	30m以下	
			新規配管を含む場合 ※既設配管の高低差は30m以下としてください。	室外ユニットが上の場合	50m以下		
				室外ユニットが下の場合	外気温度≥0℃	40m以下	
				-15℃*3≤外気温度<0℃	15m以下		

■各部冷媒配管の選定 (床置形)

(1) 室外ユニット～室内ユニット間(A)の配管

サイズを右記表より選定してください。

室内形名	系統	接続室外形名	液管サイズ	ガス管サイズ			
				φ19.05	φ22.2	φ25.4	φ28.58
XP224	—	RP224DMJ	φ9.52 φ12.7 φ15.88	○	○	○	×
XP280	—	RP280DMJ		×	○	○	○
XP450	No.1	RP224DMJ		○	○	○	×
	No.2	RP224DMJ		○	○	○	×
XP560	No.1	RP280DMJ		×	○	○	○
	No.2	RP280DMJ		×	○	○	○
RP670	No.1	RP224CM-E		○	○	×	×
	No.2	RP224CM-E		○	○	×	×
	No.3	RP224CM-E		○	○	×	×
RP800	No.1	RP280CM-E		×	○	○	×
	No.2	RP280CM-E		×	○	○	×
	No.3	RP280CM-E		×	○	○	×

■冷媒追加充てん量

工場出荷時の冷媒は、延長配管分を含んでいません。各冷媒配管系統ごとに、現地にて追加充てんしてください。また、サービスをする場合のために、各液管の配管径・長さ・追加充てんした冷媒量を室外ユニットの記入用「冷媒量記入のお願い」銘板に記入してください。

■冷媒追加充てんの算出方法

- 追加充てん量は延長配管の液管サイズとその長さで計算します。
- 右記要領で冷媒追加充てん量を算出し冷媒を追加充てんしてください。
- 計算結果で 0.1kg 未満の端数は切上げてください。(例 3.82kg の場合 3.9kg とします。)

■追加充てん量の計算 (1系統ごと)

液管サイズ φ15.88の総長×0.16 (m)×0.16(kg/m) or 液管サイズ φ12.7の総長×0.12 (m)×0.12(kg/m) or 液管サイズ φ9.52の総長×0.06 (m)×0.06(kg/m) +

接続室内ユニット容量	系統	室内ユニット分
RP224形	—	3.0kg
RP280形	—	3.0kg
RP450形	No.1	2.5kg
	No.2	2.5kg
RP560形	No.1	2.5kg
	No.2	2.5kg
RP670形	No.1	3.0kg
	No.2	3.0kg
	No.3	3.0kg
RP800形	No.1	3.0kg
	No.2	3.0kg
	No.3	3.0kg

■工場出荷時の封入量

室外ユニット形名	封入量
RP224DMJ-RP280DMJ	7.0kg
RP224CM-E-RP280CM-E	9.0kg

■計算例  
室外ユニットがRP224形、室内ユニットがRP450形、配管仕様が下記のような場合  
〈例〉A:φ12.7, 11m の場合  
追加充てん量 = 11×0.12+2.5=3.9kg (1系統ごと)

■封入冷媒量の制限 (液管サイズ:φ15.88の場合のみ)

室外ユニット形名	RP224形
最大封入冷媒量※4	kg 24.0

※4. 最大封入冷媒量:工場出荷時の冷媒封入量+現地での追加充てん量の最大量

■封入冷媒量の制限 (CM-E形のみ)  
室外ユニット形名が RP224 形で、液管サイズがφ15.88 の場合、封入冷媒量には最大量に制限を設けています。右記計算で求められた値が、右表の最大封入冷媒量を超えた場合は、右表の最大封入冷媒量に従ってください。



PFHV-HP・DMJ/PFHV-HP・CM-E

**床置形 <三冷媒系統>**

許容長さ	最遠配管長	A	150m以下	
許容高低差	室内ユニット-室外ユニット間高低差	H	室外ユニットが上の場合	50m以下
			室外ユニットが下の場合	外気温度 $\geq 0^{\circ}\text{C}$ 40m以下(冷房時) -15 $^{\circ}\text{C}$ $\leq$ 外気温度 $< 0^{\circ}\text{C}$ 15m以下(冷房時)

※ 1. CM-Eタイプは-5 $^{\circ}\text{C}$ 。

■冷媒配管の選定

配管径・肉厚・材質に注意ください。(単位:mm)

配管径	最小肉厚	材質
φ6.35	0.8	O材以上
φ9.52	0.8	
φ12.70	0.8	
φ15.88	1.0	
φ19.05	1.0	
φ22.22	1.0	
φ25.40	1.0	
φ28.58	1.0	
φ31.75	1.1	

<室外ユニット>(単位:mm)

室外形名	液管サイズ	ガス管サイズ
P224	φ12.7	φ19.05
P280	φ12.7	φ22.2

<床置形>(単位:mm)

室内形名	系統	接続室外形名	液管サイズ	ガス管サイズ
P224	—	P224	φ12.7	φ19.05
P280	—	P280	φ12.7	φ22.2
P450	No.1,2	P224×2台	φ12.7	φ19.05
P560	No.1,2	P280×2台	φ12.7	φ22.2
P670	No.1,2,3	P224×3台	φ12.7	φ19.05
P800	No.1,2,3	P280×3台	φ12.7	φ22.2

■フレア加工

R410Aのフレア加工寸法は気密性を増すために従来より大きくなります。フレア部加工寸法は下表を参照してください。

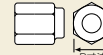
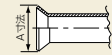

フレア加工寸法(単位:mm)

配管外径	呼び	A寸法	
		—	R410A
φ6.35	1/4"	—	9.1
φ9.52	3/8"	—	13.2
φ12.70	1/2"	—	16.6
φ15.88	5/8"	—	19.7
φ19.05	3/4"	—	24.0

フレアナット寸法(単位:mm)

配管外径	呼び	B寸法	
		—	R410A(2種)
φ6.35	1/4"	—	17.0
φ9.52	3/8"	—	22.0
φ12.70	1/2"	—	26.0
φ15.88	5/8"	—	29.0
φ19.05	3/4"	—	36.0

■冷媒充てん量

延長配管分は含まれていませんので、各冷媒配管系統ごとに現地にて追加充てんしてください。また、サービス時のために各液管サイズと長さ、追加充てんした冷媒量を室外ユニットに記入してください。

<工場出荷時の封入量>

室外形名	封入量(kg)
HP224SCM-E	6.5
HP280SCM-E	9.0
HP224DMJ	7.0
HP280DMJ	7.5

<追加充てん量の計算(0.1kg未満の端数は切り上げてください)>

液管サイズ φ15.88の総長×0.2 (m)×0.2(kg/m)	+	液管サイズ φ12.7の総長×0.12 (m)×0.12(kg/m)	+	液管サイズ φ9.52の総長×0.06 (m)×0.06(kg/m)	+	液管サイズ φ6.35の総長×0.024 (m)×0.024(kg/m)
---	---	--	---	--	---	--

接続室内ユニット形名/系統	充てん量
P224形 P670形のNo.1,2,3	3.0kg
P280形 P800形のNo.1,2,3	3.0kg
P450形のNo.1,2 P560形のNo.1,2	2.5kg

<計算例>

P560形の場合 No.1系統 A: φ12.7 40m の場合  
No.2系統 A: φ12.7 30m の場合  
追加充てん量 No.1系統: 0.12 × 40 + 2.5 = 7.3kg  
No.2系統: 0.12 × 30 + 2.5 = 6.1kg

PFHV-P・DMWJ

**床置形 <一冷媒系統>**

許容長さ	最遠配管長(L)	A	165m以下	
許容高低差	室内-室外間高低差	H	室外ユニットが上の場合	50m以下
			室外ユニットが下の場合	40m以下(冷房時)

■各部冷媒配管の選定

サイズを右記表から選定してください。

室外ユニット形名	液管サイズ	ガス管サイズ
P280形	φ9.52 *	φ22.2
P560形	φ15.88	φ28.58

※ 配管長が90m以上の場合にはφ12.7にしてください。

■冷媒追加充てん量

工場出荷時の冷媒は、延長配管分を含んでいません。各冷媒配管系統ごとに、現地にて追加充てんしてください。また、サービスをする場合のために、各液管の配管径・長さ・追加充てんした冷媒量を室外ユニットの記入用「冷媒量記入のお願い」銘板に記入してください。

■冷媒追加充てん量の算出方法

- 追加充てん量は、延長配管の液管サイズとその長さで計算します。
- 右記要領で冷媒追加充てん量を算出し、冷媒を追加充てんしてください。
- 計算結果で0.1kg未満の端数は切り上げてください。(例 10.04kgの場合 10.1kgとします。)

<追加充てん量>

■冷媒充てん量の計算

液管サイズ φ15.88の総長×0.15 (m)×0.15(kg/m)	+	液管サイズ φ12.7の総長×0.107 (m)×0.107(kg/m)	+	液管サイズ φ9.52の総長×0.06 (m)×0.06(kg/m)
---	---	--	---	--

接続室内ユニット形名	室内ユニット分
P280形	3.0kg
P560形	5.0kg

+

接続室外ユニット形名	室外ユニット分
P560形	9.4kg

■工場出荷時の冷媒封入量

室外ユニット形名	封入量
P280形	7.0kg
P560形	11.8kg

■計算例

P560形で配管長が下記のような場合  
 <例> A: φ15.88 26mの場合  
 追加充てん量 = 26 × 0.15 + 5.0 + 9.4 = 18.3kg

■封入冷媒量の制限 (単位:kg)

室外ユニット形名	P280形	P560形
最大封入冷媒量*1	27.7	51.0

\*1. 最大封入冷媒量: 工場出荷時の冷媒封入量+現地での追加充てん量の最大量

# 冷媒配管設計

PCHV(X・D・T)-P・DME3

### 天吊形 ライン分岐方式

(注) 表中の下流ユニット形名合計とは上図A点より見た場合の形名合計です。

許容長さ	配管総延長	A+B+C+D+a+b+c+d+e	300m以下	
	最遠配管長(L)	A+B+C+D+e	165m以下(P140形の場合は100m)	
	第1分岐部以降の最遠配管長(ℓ)	B+C+D+e	40m以下	
許容高低差	室内ユニット- 室外ユニット間高低差	H	室外ユニットが上の場合	50m以下
	室内ユニット- 室内ユニット間高低差	h	室外ユニットが下の場合	40m以下

**■冷媒分岐管の選定**  
ライン分岐は分岐部下流の室内ユニット形名合計により、右記の【表.1】より選定してください。  
室外ユニット間の分岐管は必ず右記【表.2】から選定してください。

別売品の分岐管を下表より選定してください。(キットの中には液管用、ガス管用がセットになっています。)

**【表.1】冷媒分岐キット**

ライン分岐		
下流ユニット形名合計P224以下 CMY-S102S-D	下流ユニット形名合計P225~P450 CMY-S102L-D	下流ユニット形名合計P451以上 CMY-S202-D

\*P451形以上をご使用の場合は、第1分岐部には、必ず、分岐ジョイント(CMY-S202-D)以上をご使用ください。

**■各部冷媒配管の選定(天吊形)**

(1) 室外ユニット~第1分岐間冷媒配管径(室外ユニット配管径)(単位:mm)  
<天吊タイプ>

室内ユニット形名合計	系統	接続室外形名	液管サイズ	ガス管サイズ
P224	-	P224	φ9.52	φ19.05
P280	-	P280	φ9.52 ※	φ22.2
P450	-	P450	φ12.7	φ28.58
P560	-	P280	φ15.88	φ28.58
		P280		

\*配管長が90m以上の場合はφ12.7にしてください。

(2) 分岐~室内ユニット間冷媒配管径(室内ユニット配管径)(単位:mm)

室内形名	配管径サイズ
P112形	液管 φ9.52 ガス管 φ15.88
P140形	液管 φ9.52 ガス管 φ15.88
P224形	液管 φ9.52 ガス管 φ19.05
P280形	液管 φ9.52 ガス管 φ22.2

(3) 室内分岐~室内分岐間冷媒配管径(単位:mm)

下流ユニット形名合計	液管サイズ	ガス管サイズ
P224以下	φ9.52	φ19.05
P225~P336	φ9.52	φ22.2
P337以上	φ12.7	φ25.4

各部の配管 (1) (2) (3) サイズを右記表より選定してください。

PCTF(X・S・D・T)-P・(M・L)A

### 接続例 <室内ユニットを5台接続の場合>

(注) 1 分岐管から室外ユニットへの配管は、分岐管に向かって下り勾配になるようにしてください。

配管内に油が滞留し油不足状態となり、圧縮機損傷の原因になりますので、分岐管から室外ユニット側の配管が、2mを超えるときは、2m以内のトラップ(ガス管のみ)をおいてください(トラップ高さは200mm以上としてください。)

下り勾配

上り勾配

2m以内

2m

(注) 表中の下流ユニット形名合計とは上図A点より見た場合の形名合計です。

許容長さ	配管総延長	A+B+C+D+E+F+a+b+c+d+e	200m以下	
	最遠配管長(L)	A(B)+C+D+E+F+e	100m以下	
	第1分岐部以降の最遠配管長(ℓ)	D+E+F+e	40m以下	
許容高低差	室内ユニット- 室外ユニット間高低差	H	室外ユニットが上の場合	50m以下
	室内ユニット- 室内ユニット間高低差	h	室外ユニットが下の場合	外気温度≥0℃ 40m以下 -15℃≤外気温度<0℃ 15m以下

**■冷媒分岐管の選定**  
分岐部下流の室内ユニット形名合計により右記の【表.1】より選定してください。  
室外ユニット間の分岐管は必ず右記【表.2】から選定してください。

別売品の分岐管を下表より選定してください。(キットの中には液管用、ガス管用がセットになっています。)

**【表.1】分岐部下流の室内ユニット形名合計**

室内ユニット形名合計	P190以下	P191~380	P381以上
分岐管形名	CMY-S102S-D	CMY-S102L-D	CMY-S202-D

\*室外ユニット用分岐管の傾きは地面に対して±15°以内にしてください。  
分岐管が指定以上に傾くと、機器損傷の原因となります。  
注. 分岐管の取付姿勢は右図を参照してください。

**【表.2】室外構成ユニット**

室外構成ユニット	P250S形×2	*P381形以上をご使用の場合は、第1分岐部には、必ず分岐ジョイント(CMY-S202-D)以上をご使用ください。
分岐管形名	CMY-S100BK	*必ず室外分岐管の据付説明書に従い据付工事を実施してください。

**■各部冷媒配管の選定**

(1) 室外分岐管~第1分岐間冷媒配管径(室外ユニット配管径)(単位:mm)

室外ユニット形名	液管サイズ	ガス管サイズ
P190	φ9.52	φ19.05
P250	φ9.52 ※	φ22.2
P375	φ12.7	φ28.58
P250S×2	φ15.88	φ28.58

\*配管長が90m以上の場合はφ12.7にしてください。

(2) 分岐~室内ユニット間冷媒配管径(室内ユニット配管径)(単位:mm)

室内形名	配管径サイズ
P95形	液管 φ9.52 ガス管 φ15.88
P125形	液管 φ9.52 ガス管 φ15.88
P190形	液管 φ9.52 ガス管 φ19.05
P250形	液管 φ9.52 ガス管 φ22.2

(3) 室内分岐~室内分岐間冷媒配管径(単位:mm)

下流ユニット形名合計	液管サイズ	ガス管サイズ
P190以下	φ9.52	φ19.05
P191~P285	φ9.52	φ22.2
P286以上	φ12.7	φ25.4

(4) 分岐管~室外ユニット間管径(単位:mm)

接続室外形名	液管サイズ	ガス管サイズ
P250S	φ9.52	φ22.2

PUD-P・(S)CM-E, -P・(S)CMD-E, -P・(S)DM-E <標準シリーズ><DXシリーズ>

### 接続例

### 二冷媒系統の場合

許容長さ	室外ユニット間	A+B	10m以下	—	—
	最遠配管長(L)	A(B)+C	160m以下	A	160m以下
許容高低差	室内ユニット～室外ユニット間高低差	H	室外ユニットが上の場合	50m以下	
			室外ユニットが下の場合	外気温度 > 10℃	40m以下
	室外ユニット～室外ユニット間高低差	h	0.1m以下		—

**■冷媒分岐管の選定**  
 室外ユニット間の分岐管は、必ず右記【表】から選定してください。

一冷媒系統の場合は別売品の分岐管を、下表より選定してください。(キットは、液管用・ガス管用のセットです。)

**【表】室外ユニット形名合計**

室外ユニット形名合計	P450-P560	P560CMD	P960
分岐管形名	CMY-S100BK	CMY-S100BK	CMY-S200BK

※必ず室外分岐管キットの据付説明書に従い据付工事を行ってください。  
 ※分岐管の傾きは水平面に対して±15°以内にしてください。  
 ※分岐管が指定以上に傾くと、機器損傷の原因となります。  
 注. 分岐管の取付姿勢は右図を参照してください。  
 ※分岐管は、必ず弊社別売品を使用してください。

**■各部の冷媒配管の選定**

(1)分岐管～室内ユニット間の冷媒配管径  
 (2)分岐管～室外ユニット間の冷媒配管径

各部の配管

サイズを右記表から選定してください。

**一冷媒系統の場合**

(1)分岐管～室内ユニット間の冷媒配管径(C)

室外ユニット形名合計	液管サイズ	ガス管サイズ
P280形	φ9.52*	φ22.2
P450-P560形	φ15.88	φ28.58
P560CMD形	φ15.88	φ28.58
P960形	φ19.05	φ38.1

(2)分岐管～室外ユニット間の冷媒配管径(A,B)

室外ユニット形名	液管(mm)	ガス管(mm)
P224-P280形	φ9.52	φ22.2
P280CMD形	φ9.52	φ22.2
P480形	φ15.88	φ28.58

**二冷媒系統の場合**

(1)室外ユニット～室内ユニット間の冷媒配管径(A)

室外ユニット形名	液管サイズ	ガス管サイズ
P224形	φ9.52	φ19.05
P280形	φ9.52*	φ22.2
P280CMD形	φ9.52*	φ22.2
P480形	φ15.88	φ28.58

※90m以上は液管サイズφ12.7になります。

PUD-RP・CM-E <リプレース専用シリーズ>

### 接続例

### 二冷媒系統の場合

許容長さ	最遠配管長(L)	A	接続室外形名	液管サイズ		
			RP224	φ9.52	φ12.7	φ15.88
許容高低差	室内ユニット～室外ユニット間高低差	H	既設配管の場合	70m		
			新規配管を含む場合 ※既設配管の流用は最大70m以下とさせていただきます。	RP224	100m	100m
			RP280	90m		

許容高低差	室内ユニット～室外ユニット間高低差	H	既設配管の場合	室外ユニットが上の場合	50m以下	
			室外ユニットが下の場合	外気温度 > 10℃	40m以下	
			外気温度 ≤ 10℃	15m以下		
			新規配管を含む場合	室外ユニットが上の場合	50m以下	
			室外ユニットが下の場合	外気温度 > 10℃	40m以下	
					外気温度 ≤ 10℃	15m以下

**■各部の冷媒配管の選定**

室内ユニット～室外ユニット配管径(単位: mm)

液管(mm)	外径	φ9.52			φ12.7			φ15.88			
ガス管(mm)	外径	φ19.05	φ22.2	φ25.4	φ19.05	φ22.2	φ25.4	φ28.58	φ19.05	φ22.2	φ25.4
RP224		○	○	×	○	○	○	×	○	○	×
RP280		×	○	○	×	○	○	○	×	○	○

×印の場合でも現地配管接続状況等により対応できるケースもありますので、×印は個別にご相談ください。

# 制御仕様一覧表

No	項目	仕様	ファシリアDDシリーズ		一般空調設備用シリーズ	
			PFHV-**DMJ3/DMJ1 (-F)	PFHV (PFTV)-**DME3 (-F)/DM-E1 (-F)		
1	操作手段 室内ユニット	(1)レベル入力 ※無電圧a接点 ※リモコンとの後押し 優先不可	①運転/停止	○ (PAC-SE55RA)※1	○ (PAC-SE55RA)※1	
			②冷房運転	○ (PAC-SE55RA)※1	○ (PAC-SE55RA)※1	
			③暖房運転	○ (PAC-SE55RA)※1	○ (PAC-SE55RA)※1	
			④送風運転	×※2	×※2	
			⑤冷暖自動運転	×※3	×※3	
			⑥遠方/手元切換	○ (PAC-SE55RA)※1	○ (PAC-SE55RA)※1	
	リモコン	(2)パルス入力 ※無電圧a接点 ※後押し優先	①運転/停止	○ (PAC-CG92HK)※1	○ (PAC-CG92HK)※1	
			③冷房運転	○ (PAC-CG93SK)※6	○ (PAC-CG93SK)※6	
			④暖房運転	○ (PAC-CG93SK)※6	○ (PAC-CG93SK)※6	
			⑤送風運転	×※2	×※2	
			⑥冷暖自動運転	×	×	
			⑦異常表示	○	○	
	リモコン	(1)本体内蔵リモコン ※2リモコンまでOK	①運転/停止	○	○	
			②運転モード	○	○	
③室温設定			○	○		
④室温表示			○	○		
⑤異常表示			○	○		
⑥電算室用BMアダプター			×	×		
2	外部出力	室内ユニット	レベル出力	①空調機運転状態	○ (PAC-CG92HK)	○ (PAC-CG92HK)
				②空調機一括異常状態	○ (PAC-CG92HK)	○ (PAC-CG92HK)
				③暖房状態	○ (PAC-CG92HK)	○ (PAC-CG92HK)
				④冷房状態	○ (PAC-CG92HK)	○ (PAC-CG92HK)
				⑤サーモON状態	○※10 (PAC-CG92HK)	○※10 (PAC-CG92HK)
				⑥送風機運転状態	○※10 (PAC-CG92HK)	○※10 (PAC-CG92HK)
				⑦霜取	○ (PAC-CB26DC)	○ (PAC-CB26DC)※11
	外部出力	室外ユニット	レベル出力	①CompON状態	○ (PAC-SC37SA)	○ (PAC-SC37SA)
				②室外異常状態	○ (PAC-SC37SA)	○ (PAC-SC37SA)
				③室内ユニット	○※12※13 (PAC-SA88HA) (PAC-CG92HK)	○※12※13 (PAC-SA88HA) (PAC-CG92HK)
				④室外ユニット	○※5 (PAC-SC36NA)	○※5 (PAC-SC36NA)
				⑤設定温度0.5℃対応	○	○※15
4	リモコン設定	簡易操作ロック	○	○		
		スマート静圧設定	○※16	×		
		①補助ヒーター用	○	○※11		
5	FAN残留運転	暖房運転中	②蒸気/温水ヒーター用	○	○	
			③ペーパーバン加湿器用	○	○	
			④常時	停止以外→停止時に実施	○	○
6	停電自動復帰	遠方操作	①レベル入力	×※17	×※17	
			②パルス入力	○※18	○※18	
		リモコン	①MAリモコン	○※18	○※18	
			②集中コントローラ	○※18	○※18	
7	緊急停止入力	レベル入力	○※19	○※19		

※1. 遠方操作キット組込の場合でも対応可能です。但しM制御遠方表示キット(冷媒系統毎)の同時組込みが必要です。

※2. 冷房サーモOFFにて使用してください。

※3. 工場へご確認ください。

※4. Dipsw1-10にて設定可能。詳細は設計工事マニュアルをご参照ください。

※5. 詳細は設計工事マニュアルをご参照ください。

※6. M制御遠方表示キット(冷媒系統毎)の同時組込みが必要です。

※7. 詳細は「MELANS機種別機能一覧」にてご確認ください。

※8. 使用可能な機能に制限がありますのでご注意ください。また、システムコントローラの一括発停ボタンを誤って押すと、システムコントローラより運転管理している全空調機が一括停止しますので取り扱いには充分ご注意ください。グループ設定は電算室用PACのみで接続してください。

※9. 機種により設定温度可能な範囲に制限があります。P69, 70に記載の「MELANS機種別機能一覧」をご参照ください。

※10. サーモONもしくは送風のどちらか選択になります。

※11. 年間冷房中温用PFTVタイプは対象外となります。

○：対応可能(別売部品を記載している場合、別売部品を使用することで対応可能です。)  
 △：詳細は営業窓口にお問い合わせください。  
 ×：未対応

	工場用天吊形	中低温用天吊形	PFD(電算室用標準・リプレース専用シリーズ)	PFD(電算室用DXシリーズ)
	PCHV-**DME3	PCTF	PFD	PFD-CMD-DM
	○ (PAC-SE55RA)	○ (PAC-SE55RA)	○	○
	○ (PAC-SE55RA)	○ (PAC-SE55RA)	×	×
	○ (PAC-SE55RA)	×	×	×
	×*2	×*2	×	×
	×*3	×	×	×
	×	×	×	×
	○ (PAC-CG92HK)	○ (PAC-CG92HK)	○*5	○
	×	×	×	×
	×	×	×	×
	×	×*2	×	×
	○	○	○	○
	○	○	○	○
	○	○	○	○
	○	○	○	○
	○*7	○*7	△*8	△*8
	○	○*9	△*8	△*8
	○	○	△*8	△*8
	×	×	○ (PAC-YW51BAC)	○ (PAC-YW51BAC)
	○ (PAC-CG92HK)	○ (PAC-CG92HK)	○	○
	○ (PAC-CG92HK)	○ (PAC-CG92HK)	○	○
	○ (PAC-CG92HK)	×	×	×
	○ (PAC-CG92HK)	○ (PAC-CG92HK)	×	○
	○*10 (PAC-CG92HK)	○*10 (PAC-CG92HK)	×	○
	○*10 (PAC-CG92HK)	○*10 (PAC-CG92HK)	×	×
	○ (PAC-CB26DC)	×	×	×
	○ (PAC-SC37SA)	○ (PAC-SC37SA)	○ (PAC-SC37SA)	○ (PAC-SC37SA)
	○ (PAC-SC37SA)	○ (PAC-SC37SA)	○ (PAC-SC37SA)	○ (PAC-SC37SA)
	○*12*13 (PAC-SA88HA) (PAC-CG92HK)	○*12*13 (PAC-SA88HA) (PAC-CG92HK)	×	○*14
	○*5 (PAC-SC36NA)	○*5 (PAC-SC36NA)	×	×
	○	×	×	×
	○	○	×	○
	×	×	×	×
	×	×	×	×
	×	×	×	×
	○	○	×	×
	×*17	×*17	×*17	×*17
	○*18	○*18	○	○
	○*18	○*18	○	○
	×	×	△*3	△*3
	×	×	○*20	○*21

※12. PAC-SA88HAの場合(0%/100%)の選択が可能です。  
 ※13. PAC-CG92HKの場合(0%/50%/75%/100%)の選択が可能です。  
 ※14. ※PFD-DMのみ  
 ※15. 対象機種はPFHV(PFTV)-P\*\*DME3(-F)となります。  
 ※16. 対象機種はファシリアDD標準シリーズ(8~20HP)、ファシリアDDRリプレースタイプ、ズバ暖ファシリアDDです。  
 ※17. 電源復帰後、レベル入力状態に従います。  
 ※18. DipSW1-9にて設定可能です。詳細は設計工事マニュアルをご参照ください。  
 ※19. 端子台S1・S2間の短絡線を外してご使用ください。  
 ※20. 端子台TB6(R1-R2)間の短絡線を外してご使用ください。  
 ※21. 端子台TB6(3-4)間の短絡線を外してご使用ください。

# 簡易恒温恒湿設備の概要

こんな場所に使われています ▶▶▶

研究施設、試験室、検査室、半導体の工場など

## 恒温恒湿設備

恒温恒湿における 一般製造工程(例)	温度条件		湿度条件	
	温度	精度	湿度	精度
	20 ~ 25℃	±2.0℃	40 ~ 70%RH	±10%RH

## 恒温恒湿設備の方式

インバーターコントロール方式の恒温恒湿空調方式は、負荷に応じて冷却能力をインバーターコントロールすることで加熱および加湿のエネルギー(運転時間)を減らすことが可能です。

→ **省エネの実現!**

### 従来の一定速方式の恒温恒湿

過度な冷却・除湿により、たくさんの加熱・加湿をするため、エネルギーのムダがありました。

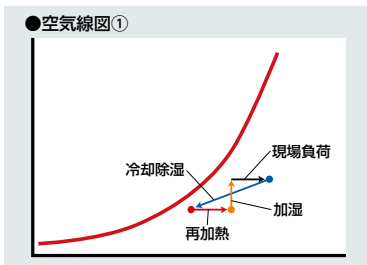
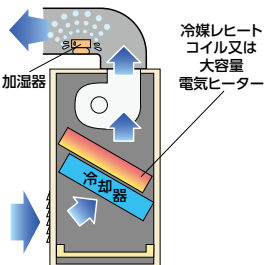

### インバーターコントロール方式の恒温恒湿

温度制御をインバーターコントロールで実現。湿湿度のズレ分を少し加熱・加湿すれば、エネルギーのムダなく簡易恒温恒湿空調が可能で。

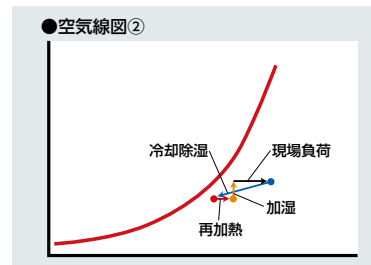
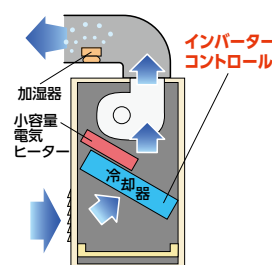

恒温恒湿設備は温湿度調整装置(再熱ヒーター、加湿器)と制御装置が別途必要になります。設計される場合、見積りされる場合は、各種ヒーター、別設置加湿器、制御装置を併せてご検討ください。  
 ※温湿度制御の精度は現地対応をお願いします。 ※パッケージエアコンの保護機能が全てに優先されますので一定の温湿度にならない場合があります。

## 当社の対応

項目	ファシリアDD・ファシリアDDRリプレースタイプ PFHV-P・DMJ3/DMJ1/PFHV-RP・DMJ※1	年間冷房中温用タイプ PFTV-P・DME3/DM-E1	標準タイプ PFHV-P・DME3/DM-E1
馬力	3/5/8/10/16/20/24/30/40/50/60	5/8/10/16/20/24/30/40/50	5/8/10/16/20/24/30/40/50/60
運転モード	冷房・暖房兼用	冷房専用	冷房・暖房兼用
温度条件 (冷房運転)	室外吸込 空気温度	-15~43℃(乾球温度:DB) 外気-15℃での冷房運転が可能⇒年間冷房可能。 ※冷房運転時下記の場合は安定した運転のために室外ユニットに 防雪フード(P224形以上)またはエアガイド(P80・140形)の取付が必要です。 ・室外ユニット吸込温度が-5℃未満の場合 ・室外ユニット吸込温度が10℃以下で風や雪の影響を受ける環境の場合	-5~43℃(乾球温度:DB) 外気-5℃まで
	室内吸込 空気温度	10~25℃(湿球温度:WB)	
能力固定運転(冷房時のみ)	<b>①能力固定運転(100-0%運転)</b> 能力固定を行いたい場合(恒温恒湿空調等)に、能力固定運転設定でサーモON時に100%圧縮機増速運転が可能。 ※能力固定運転にはスイッチ設定の変更が必要。 ファシリアDDのみ 「除湿運転(=容量固定)仕様」受注対応可能 ※100%運転を行うには外部から除湿入力が必要。		能力固定運転不可 「除湿運転(=容量固定)仕様」受注対応可能 ※100%運転を行うには外部から除湿入力が必要。
	<b>②能力固定運転(100-75-50-0%運転)</b> きめ細かい能力固定(50%、75%)を行いたい場合に、外部入力指令により4段階で能力固定することが可能。 ※4段階の能力固定の外部入力には別売のM制御遠方表示キットが必要。 (M制御遠方表示キット: PAC-CG92HK)		能力固定運転不可
	<b>③能力固定運転(4-20mAアナログ入力)</b> 上記の100-75-50-0%運転よりも更にきめ細かい能力固定が可能で、より省エネな恒温恒湿空調を実現する手段として有効な仕様。 また、アズビル株式会社製制御機器(InflexGC)との接続も可能です。 ※能力固定設定と別売の環境用計測コントローラが必要。 (環境用計測コントローラ: PAC-YG63MC1)		能力固定運転不可

注 ファシリアDDのP1600形(60馬力)は2冷媒系統となりますので環境用計測コントローラが2台必要です。ファシリアDDオールフレッシュタイプ、ファシリアDDRリプレースタイプ(16・20馬力)、スバル製ファシリアDD、ファシリアDDユニット内洗浄可能タイプは恒温恒湿用途でのご使用はできません。  
 ※1. ファシリアDDRリプレースタイプは8.10馬力のみとなります。

## システム構成例

### 現地回路

アナログ入力4-20mA

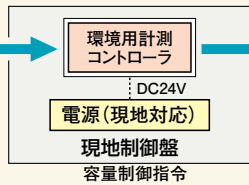

注1. 馬力により室外ユニット台数が異なります。



能力固定機能や4-20mAアナログ入力による圧縮機容量制御と、加湿器・電気ヒーター(ダクト内)の現地組み込み品を組合せることにより、簡易的に省エネルギーな恒温恒湿空調が可能です。

※恒温恒湿の実現には、現地計装工事や電気ヒーター・加湿器などの現地手配品が必須です。空調機単体では恒温恒湿空調には対応できませんのでご注意ください。別売部品の電気ヒーターの場合は、パッケージ内に組み込みが可能です。



## <主な必要手配内容>

- ①室内外ユニット……………標準品
- ②環境用計測コントローラ (PAC-YG63MC1)……………別売部品
- ③電気ヒーター (PAC-CF・EH：年間冷房中温用タイプ)……………別売部品 (PAC-CA・EH：ファシリアDDシリーズ)……………(右記に記載のない機種は現地調達)
- ④M制御遠方表示キット (PAC-CG92HK)……………別売部品
- ⑤現地サーモ(温度調節器) <冷却用と再熱用>……………現地調達品
- ⑥現地ヒューミ(湿度調節器) <除湿用と加湿用>……………現地調達品
- ⑦加湿器……………年間冷房中温用PFTVタイプ：現地調達品 (室内ユニット内には組み込みできません) ファシリアDDシリーズ：別売部品※ ※有効加湿量は定格加湿量を発揮できませんのでご注意ください。

## 年間冷房中温用タイプ

馬力	別売部品形名	容量
5馬力	PAC-CF11EH	15.0kW
8馬力	PAC-CF12EH	24.0kW
10馬力	PAC-CF13EH	30.0kW
16馬力	PAC-CF14EH	40.0kW
20馬力	PAC-CF15EH	56.0kW

## ファシリアDD

馬力	別売部品形名	容量
3馬力	PAC-CA21EH	8.0kW
5馬力	PAC-CA22EH	14.0kW
8馬力	PAC-CA23EH	22.4kW
10馬力	PAC-CA24EH	28.0kW
16馬力	受注対応	45.0kW
20馬力	受注対応	56.0kW

## 環境用計測コントローラ(PAC-YG63MC1)仕様表・外形図

### 仕様表

項目	内容
製品寸法	200(W)×120(H)×45(D)mm
質量	0.6kg
電源	DC24V/0.2A ※電源装置は現地手配 DC24V±10% 5W アース付
通信I/F	M-NET M-NET伝送線より給電 ※伝送線用給電ユニットまたは室外ユニットよりM-NET伝送線を介して受電 ※消費電力係数は「1」
使用環境	温度 0~40℃ 湿度 30~90%RH(結露なきこと)
外装材質	亜鉛メッキ鋼板
据付方法	<ul style="list-style-type: none"> <li>● M4ネジ4ヶにより金属性制御盤内に直取付け(垂直または水平置き)</li> <li>● DC24V電源端子台にDC24V電源を接続</li> <li>● M-NET端子台には、無極性2線でM-NET集中管理用伝送線または室内外伝送線を接続</li> </ul>

### 外形図

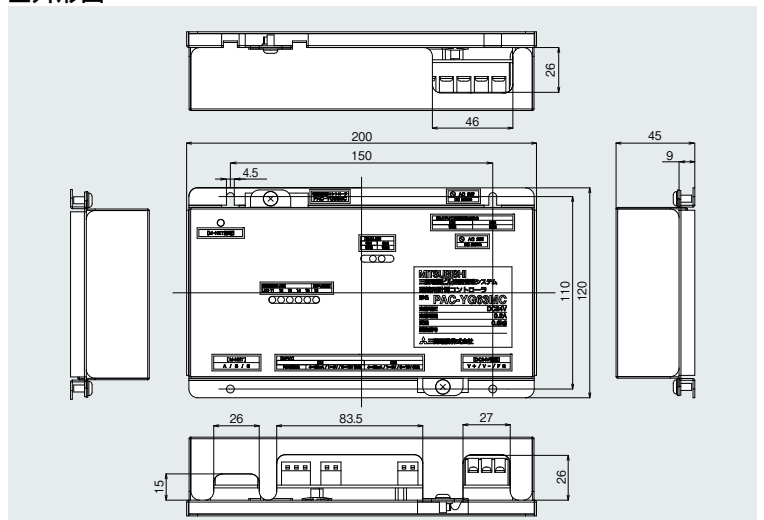

注1. 環境用計測コントローラを用いた4-20mAアナログ信号入力によって圧縮機容量制御を行う際、環境用計測コントローラのアドレスを1~50の範囲で設定し、手元リモコンを使って制御する室外アドレスに環境用計測コントローラのアドレスを設定してください。  
注2. AE-200Jからは環境用計測コントローラのアドレスは登録(監視対象)しないでください。計測用にはご使用になれません。

## 空調システムの検討

### PACによる恒温恒湿空調の従来方式

- PACは定速PAC(R407C)を使用する。
- PACの圧縮機を常時100%稼働させ、吹込空気を冷却したのちに再熱・加湿を行う。

### ランニングコスト削減のための改善案

**インバーターPAC(R410A)を採用し、消費電力の低減を図る。**

インバーター制御で圧縮機の容量制御することで、PACの圧縮機の消費電力及び再熱量・加湿量の低減を図る。

※詳細は恒温恒湿対応設計参考資料をご確認ください。

# 産業用除湿機

## 高まる除湿ニーズ

近年増加している異常気象や、コロナウイルス感染症対策に伴う換気頻度の増加に伴い、外気侵入のある場所にカビ・結露が発生しているシーンが多発、湿度に関わるお悩みも増えています。



猛暑日の増加



台風・ゲリラ豪雨の発生増



換気頻度の増加



1

温度と同時に湿度もコントロールしたい

パッケージエアコンと産業用除湿機を併用するシステムをご提案

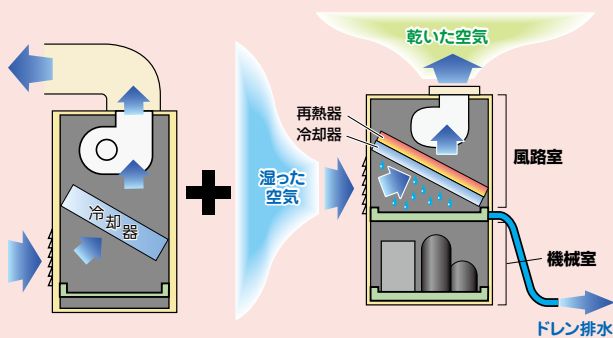

パッケージエアコン  
冷却(温度)

産業用除湿機  
除湿(湿度)

除湿と空調を個別制御して大幅な省エネを実現



利点

- 電気ヒーターが不要のため、電気代(ランニングコスト)を抑えられ、省エネな温湿度管理が可能!
- ユニットの基本的な制御で完結するため、複雑な制御装置の追加設置が不要

\* 当システムでは湿度の管理は除湿のみ可能です。  
\* 除湿機の湿度上昇をパッケージエアコンで処理する必要があります。



## 2 店舗内換気による店内結露問題

結露すると壁や天井にカビが発生するかもしれないから対策しないと…



結露・カビ発生



圧縮機内蔵の一体構造で現地での冷媒配管施工が不要だから、既設の店舗へも容易に設置可能!



0.8馬力



2馬力

カビ発生要因の1つである水分を除湿機で除去することで、カビ発生を抑制  
また、天吊り除湿機なら陳列スペースを減らすことなく設置可能

## 3 冷凍冷蔵庫天井裏の結露に悩んでいる

冷凍冷蔵庫から伝わる冷気と天井裏の温度差で結露する現場でも…

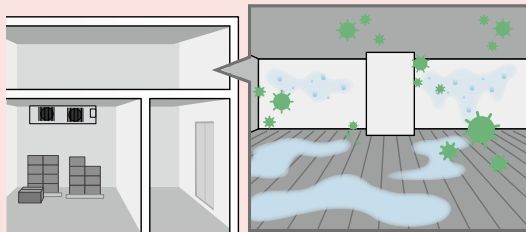

除湿機を導入することで結露を防止!  
さらにエア－搬送ファンとの組合せですみすみまで除湿!

密閉天井では除湿が不可欠です!

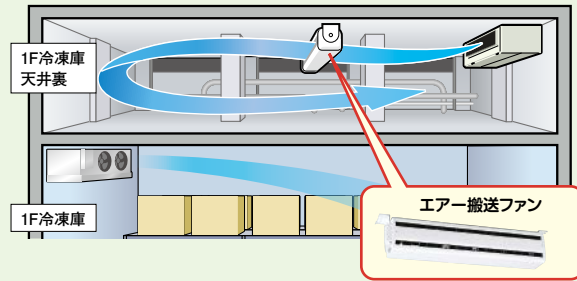

## 4 トランクルームの湿気対策に悩んでいるがスペースが確保できない

トランクルームの湿気を取りたいが、除湿機を置くスペースがない…

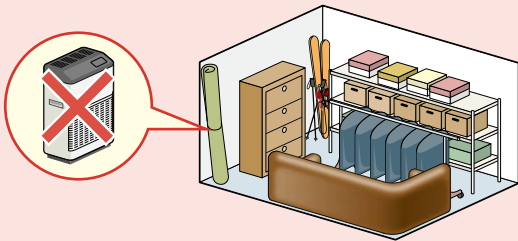

天吊形で、スペースを有効活用しつつ除湿が可能!保管物の品質維持に貢献!

製品全高を400mmに抑えることで、低い天井裏にも設置可能



設置可能!

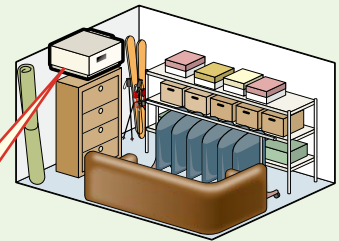

## 5 食品加工場における加工工程での蒸気や清掃後の湿気に悩んでいる

加工場での湿気は天敵であるカビの発生の原因に…  
カビ発生を防ぐためには室内の相対湿度を常に**60%以下**に保つことが重要です。(※)

(※) 出典：文部科学省 カビ対策マニュアル 基礎編



室内の多湿や水溜りを防ぎ、環境を改善!  
天吊タイプなら床面スペースを取らないので後付も容易!



産業用除湿機機種一覧

	小型コンパクト形 KFH-P08RB/外部入出力対応シリーズ	除湿専用形 KFHV/KFHシリーズ	
特長	<ul style="list-style-type: none"> <li>●小形ながら2.0/2.2L/hの除湿能力※1 除湿乾燥能力は、パワフルな2.0/2.2L/h。※1 高効率で強力なプロユース仕様です。 ※1 室内吸込空気温度25°CDB・相対湿度80%で除湿運転した場合の測定値(強ノッチ、60Hz時)</li> <li>●使用温度範囲を拡大! 多様な除湿、乾燥用途に対応。 特に、倉庫の天井裏など、“高温”になりやすい場所にオススメです!</li> <li>●低騒音運転(騒音値:40.5dB(A)/40.5dB(A)(50/60Hz))※2 運転音が静かですので、音が気になる事務所や図書館等にも安心してご使用できます。 ※2 周囲温度25°C・相対湿度80%の無響音室におけるユニット吹出正面1m・高さ1m地点での測定値(標準ノッチ時)</li> <li>●取り付けも簡単 本体はコンパクトで軽量。その上単相100V電源使用ですので、設置も容易です。</li> <li>●オプション部品が充実!</li> <li>●外部入出力に対応!(KFH-P08RB-W-CM形) 外部入出力対応で様々な運転管理に対応できます。</li> </ul>	<ul style="list-style-type: none"> <li>●様々なニーズにお応えする除湿専用機 2~10馬力まで6種類をラインアップ。商業・サービス業・製造業・食品加工業など、湿度管理が不可欠なあらゆる分野に対応します。</li> <li>●火気、薬品を使わずに、電気式ヒートポンプで除湿乾燥</li> <li>●24.2/26.3L/hのパワフル除湿※ P10A形で除湿能力は24.2/26.3L/h※のパワフル除湿を実現。 ※室内吸込空気温度25°CDB・相対湿度80%で除湿運転した場合の測定値(60Hz時)</li> <li>●インバータータイプ7.9馬力をラインアップ! 当社一定速10馬力機種と比較して除湿効率大幅アップ。</li> </ul>	
外観			
形名	<p>KFH-P08RB-W (ホワイト)</p> <p>KFH-P08RB-BK (ブラック)</p>	<p>KFH-P08RB-W-CM (KFH-P08RB-W-Q+J-P08CM)</p>	<p>KFHV-P7A</p> <p>KFHV-P9A</p> <p>KFH-P2A1</p> <p>KFH-P3A1</p> <p>KFH-P5A1</p> <p>KFH-P10A1</p>

形名記号の説明



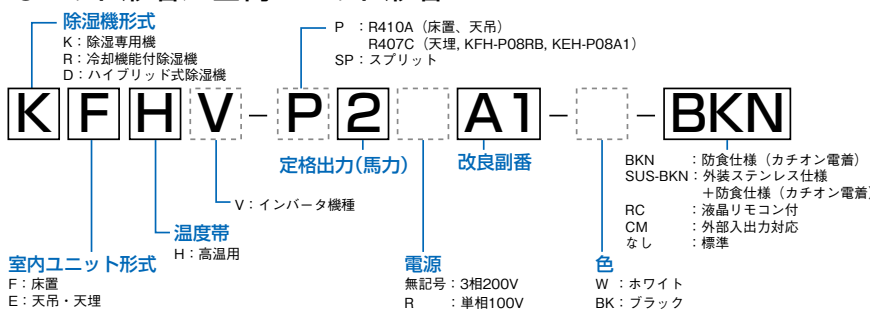

●セット形名 / 室内ユニット形名

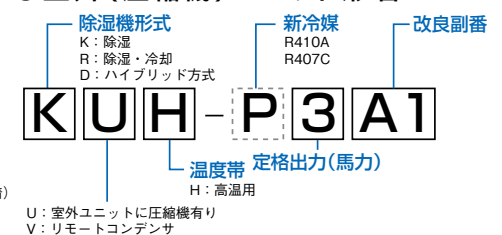

●室外(圧縮機)ユニット形名



# 理想の温湿度環境を提案します。

冷却機能付形 RFHシリーズ	除湿専用天吊形 KEHシリーズ	天吊形ハイブリッド方式 DEHシリーズ	天埋形冷却機能付 REHシリーズ
<p>●<b>室温・湿度を自在にコントロール</b> 室内を一定温度に保ちながら除湿乾燥したい場合は温度調節機能付のRFHシリーズがお応えします。プラスワン機能で多種多様な用途にお応えします。</p> <p>●<b>幅広い使用範囲</b> 除湿運転は室温3~40℃、湿度30~95%、冷却運転は室温5~40℃、湿度30~95%と幅広い温湿度範囲を実現。</p>	<p>●<b>床面スペースの有効活用</b> 室内ユニットは天吊仕様により室内床面を有効活用できます。また、床面洗浄などのメンテナンスも心配いりません。特に食品加工場などの作業後に水洗浄するところには最適です。</p> <p>●<b>幅広い運転範囲</b></p> <p>●<b>室内への熱負荷軽減※1</b> 室外への一部排熱により、室内への熱負荷を軽減。</p> <p>●<b>外装ステンレス仕様が登場!※2</b></p> <p>※1 KEH-SP3A1のみ ※2 KEH-P08A1、KEH-P2Aのみ</p>	<p>●<b>2つの除湿方式で低温域でも高い除湿能力を発揮</b> 従来のヒートポンプ方式では難しかった15℃以下の低温域でも高い除湿能力を発揮。当社ヒートポンプ方式の従来機(KEH-SP3A1)と比較して、低温時の除湿能力が約39%アップ! ※室内吸込空気 10℃、RH50%、60Hzでの比較</p> <p>●<b>省エネ性</b> 吸着材の水分放出時はヒーターを使用せず、冷媒サイクルを利用するため消費電力が低く省エネ性が高い。</p> <p>●<b>臭気トラブルのリスクが低い</b> 吸着剤には高分子吸着剤を使用しているため、従来のデシカント方式でネックとなっていた、臭気濃縮によるトラブルのリスクを抑えることができます。</p>	<p>●<b>床面スペースの有効活用</b> 室内ユニットは天埋め仕様により室内床面を有効活用できます。また、床面洗浄などのメンテナンスも心配いりません。特に食品加工場などの作業後に水洗浄するところには最適です。</p> <p>●<b>室温・湿度をコントロール</b> 大型冷却コイル+再熱コイルにより室温・湿度をコントロールできます。冷却機能付でさまざまな用途に対応可能。</p> <p>●<b>ダクト接続により自由なレイアウトが可能</b></p> <p>●<b>低騒音化を推進</b> 室外ユニットは低騒音スクロール圧縮機と独自の遮音・制振構造により、振動・騒音を抑制。</p>
			
<p>RFH-P2A1 <b>R410A</b> RFH-P3A1 RFH-P5A1 RFH-P10A1</p> <p>M-NET接続対応</p>	<p>KEH-P08A1 <b>R407C</b> KEH-P2A <b>R410A</b> KEH-P2A-SUS-BKN KEH-SP3A1</p> <p>M-NET接続対応</p>	<p>DEH-SP3A1 <b>R410A</b></p> <p>M-NET接続対応</p>	<p>REH-SP5B1 <b>R407C</b></p> <p>M-NET接続対応</p>

## ●馬力別 適合容積で見ると機種選定の目安

(条件) 外気…25℃、80% 室内…25℃、60% 水分発生なし・強制換気…1回/h  
※外気…25℃、80% 室内…15℃、60% 水分発生なし・強制換気…0.5回/h

馬力	0.8馬力	2馬力	3馬力	ハイブリッド方式 3馬力※	5馬力	インバータ 7馬力	インバータ 9馬力	10馬力
適合容積(m <sup>3</sup> ) (高さ3m)	150~220	400~620	560~930	~450	1100~1700	1900~2200	2600~3100	1800~3000

注) 室内吸込空気乾球温度が約20℃以下になると自動的に除霜運転を行うため、除湿能力が低下する場合があります。機種選定の際には余裕率を設けて選定が必要となります。

# スポットエアコン



仕様表 P115	別売部品一覧表 -	受注品対応表 -	現地配線サイズ情報 -	冷媒配管設計 -
-------------	--------------	-------------	----------------	-------------

## セパレート天吊形 屋外排気で作業環境の快適性をアップ

2馬力 冷房能力  
6.3kW



MDC-P63LB-ST形

3馬力 冷房能力  
9.0kW



MDC-P90LB-ST形

5馬力 冷房能力  
16.0kW



MDC-P160LB-ST形

## セパレート壁掛形 厨房用として最適

1.5馬力 冷房能力  
5.0kW



MDK-P50B-ST形

2馬力 冷房能力  
6.3kW



MDK-P63B-ST形

※セパレート天吊形、壁掛形のリモコン  
(MAスマートリモコン:PAR-35MA-SE)は別売となります。

### 仕様・セパレート天吊形

項目	形名	MDC-P63LB-ST形		MDC-P90LB-ST形		MDC-P160LB-ST形	
		MDC-P63LB形	MDU-P63B形	MDC-P90LB形	MDU-P90B形	MDC-P160LB形	MDU-P160B形
性能 冷房能力(kW)		6.3		9.0		16.0	
外装(マンセル記号)		マンセル(5Y 8/1)	マンセル(3Y 7.8/1.1)	マンセル(5Y 8/1)	マンセル(3Y 7.8/1.1)	マンセル(5Y 8/1)	マンセル(3Y 7.8/1.1)
外形寸法 高さ×幅×奥行(mm)		330×580×800(本体)	630×809(+62)×300(+23)	476×670×569(本体)	943×950×330(+25)	476×820×569(本体)	1350×950×330(+25)
製品質量(kg)		39	40	48	67	58	92
電気特性	消費電力(kW)	1.98/2.01		2.82/2.88		5.05/5.17	
	運転電流(A)	6.2/6.4		8.9/9.1		15.9/16.5	
	運転効率(%)	92/91		91/91		91/90	
定格冷房エネルギー消費効率(kW/kWh)		3.18/3.13		3.19/3.12		3.16/3.09	
電源		三相200V (50/60Hz)		三相200V (50/60Hz)		三相200V (50/60Hz)	
圧縮機	形式	全密閉ロータリー式					
	電動機出力(kW)	0.9		1.5		3.3	
送風機	風量(m³/min)	13	45	21	55	35	110
	機外静圧(Pa)	0(220/300)※1		100/150		90/150	
	電動機出力(kW)	0.14	0.04	0.22	0.06	0.42	0.06×2
保護装置		サーミスタ(凍結防止) インナーサーモ(送風機)	吐出温度検知、 圧縮機シェル温度検知、 過電流検知回路	サーミスタ(凍結防止) インナーサーモ(送風機)	吐出温度検知、 圧縮機シェル温度検知、 過電流検知回路	サーミスタ(凍結防止) インナーサーモ(送風機)	吐出温度検知、 圧縮機シェル温度検知、 過電流検知回路
エアフィルター		不織布		不織布		不織布	
運転調整装置		-		リモートコントローラ(別売)		-	
配管寸法 (mm)	ガス管	φ12.7		φ12.7		φ15.88	
	液管	φ6.35		φ6.35		φ9.52	
	ドレン配管	3/4Bオス		3/4Bオス		3/4Bオス	
冷媒配管 (m)	標準長さ	-		7.5		-	
	最大長さ ※2	50(30)		50(30)		75(30)	
	最大高低差	-		30		-	
ダクト最大延長長さ(m)		5(△結線時 20)		30		-	
冷媒(kg) ※3		R410A×2.4		R410A×3.4		R410A×4.6	
運転温度範囲(乾球/湿球)		14℃(乾球)/10℃(湿球)~ 45℃(乾球)/32℃(湿球)		14℃(乾球)/10℃(湿球)~ 45℃(乾球)/32℃(湿球)		14℃(乾球)/10℃(湿球)~ 45℃(乾球)/32℃(湿球)	

### 仕様・セパレート壁掛形

項目	形名	MDK-P50B-ST形		MDK-P63B-ST形	
		MDK-P50B形	MDU-P50B形	MDK-P63B形	MDU-P63B形
性能 冷房能力(kW)		5.0		6.3	
外装(マンセル記号)		マンセル(5Y 8/1) [グリル 3.4Y 7.7/0.8]	マンセル(3Y 7.8/1.1)	マンセル(5Y 8/1) [グリル 3.4Y 7.7/0.8]	マンセル(3Y 7.8/1.1)
外形寸法 高さ×幅×奥行(mm)		482×680×270	630×809(+62)×300(+23)	615×680×270	630×809(+62)×300(+23)
製品質量(kg)		32	40	37	40
電気特性	消費電力(kW)	1.64/1.71		2.01/2.07	
	運転電流(A)	5.2/5.3		6.3/6.5	
	運転効率(%)	91/94		92/92	
定格冷房エネルギー消費効率(kW/kWh)		3.04/2.92		3.13/3.04	
電源		単相200V (50/60Hz) (室外より電源重畳)	三相200V (50/60Hz)	単相200V (50/60Hz) (室外より電源重畳)	三相200V (50/60Hz)
圧縮機	形式	全密閉ロータリー式			
	電動機出力(kW)	0.9		0.9	
送風機	風量(m³/min)	強11-弱9.0	45	強13 弱10	45
	機外静圧(Pa)	0	0.04	0	0.04
	電動機出力(kW)	0.10	0.04	0.21	0.04
保護装置		サーミスタ(凍結防止) インナーサーモ(送風機)	吐出温度検知、 圧縮機シェル温度検知、 過電流検知回路	サーミスタ(凍結防止) インナーサーモ(送風機)	吐出温度検知、 圧縮機シェル温度検知、 過電流検知回路
エアフィルター		不織布		不織布	
運転調整装置		リモートコントローラ(別売)			
配管寸法 (mm)	ガス管	φ12.7			
	液管	φ6.35			
	ドレン配管	VP-20接続		VP-20接続	
冷媒配管 (m)	標準長さ	5.0		7.5	
	最大長さ ※2	50(30)		50(30)	
	最大高低差	10		30	
ダクト最大延長長さ(m)		10			
冷媒(kg) ※3		R410A×2.4			
運転温度範囲(乾球/湿球)		19℃(乾球)/15℃(湿球)~ 45℃(乾球)/32℃(湿球)	-5℃(乾球)~ 43℃(乾球)	19℃(乾球)/15℃(湿球)~ 45℃(乾球)/32℃(湿球)	-5℃(乾球)~ 43℃(乾球)

※1. ( )内数値は送風機結線△結線に変更した場合の値を示します。  
 ※2. 冷媒配管の最大長さ( )内数字は冷媒チャージレス対応長さです。  
 ※3. 室外ユニットはチャージレス仕様です。配管長がチャージレス対応長さを超える場合は、追加チャージが必要です。

注1. 冷房能力および運転特性はJRA4040:2018による条件(吸込空気乾球温度35℃、湿球温度28.5℃)での値です。  
 注2. 室内ユニット周囲空気が露点温度23℃以上で長時間運転されますと、室内ユニットの結露水が垂れて水漏れに至るおそれがあります。  
 注3. 本製品を長く安心してお使いいただくためには定期的な保守・点検が必要です。各部品の点検・保全周期については日本冷凍空調工業会発行のガイドラインを参考にしてください。

## 水配管と冷却塔及び補助熱源との組合せにより、冷媒配管長の制限を受ける大規模建物や地下街、デパ地下などに最適です。

### ラインアップ

#### 天井カセット形ヒートポンプ式<インバーター>

### MBHV-P・MT-C

- 本体高さ397mm (-3~+7)の薄形で、天井フツコロをとらず、設計の自由度大。
- インバーター圧縮機とDCファンモーター搭載で高効率運転。



#### 天埋形ヒートポンプ式<インバーター>

### MBHV-P・MT

- 本体高さ395mmを実現。
- ユニット横片側メンテナンスが可能。
- インバーター圧縮機とDCファンモーター搭載で高効率運転。

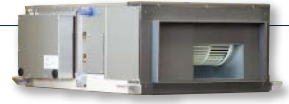

#### 天埋形ヒートポンプ式

### MBH-P・MT(A)

- ヒートポンプ式で従来の冷専機+温水コイルによる暖房に比べCOP大幅改善

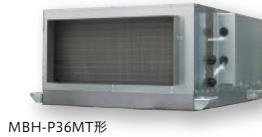

#### 天埋形冷房専用

### MB-P・MT(A) / MB-P・WT(A)

- MB-P・MT(A)
  - M-NET制御の液晶リモコンで操作が簡単
  - ファンコイルやチラー、パッケージエアコンと同様の集中管理も可能
- MB-P・WT(A)
  - 既設のリニューアルに適したスタンダードタイプ



### 特長

- Point 1** R410Aで高COPを実現。寒冷地や真夏日でも外気条件に影響されず安定した能力を発揮する一体構造。
- Point 2** セントラル空調がメインで部分的に個別空調が必要な場合、または水冷2管式冷暖同時シティマルチ WR2の補機としても最適。
- Point 3** 室内の間仕切りや用途の変更にも容易に適應でき、水配管設備さえあれば増設も可能です。
- Point 4** M-NET対応だからAE-200JやMAリモコンで管理・操作OK!
- Point 5** 液晶リモコンは冷暖自動モード付で熱回収運転が可能。更にタイマー機能で手軽に省エネ運転が可能。
- Point 6** 一体構造で冷媒回路はユニット内のため、万が一、冷媒が漏れても少冷媒で環境に優しいシステムです。また、水熱源システムのため、大気への排熱が少なく、ヒートアイランド現象抑制にも貢献します。

### 水冷式パッケージエアコン 構造と運転のしくみ

水冷式熱交換器を搭載し冷媒回路が一体構造として内蔵されているため、水を熱源としながら冷暖房フリーで個別運転ができます。また、部分的な熱負荷増加に対し、後付での対応も可能です。既存の水配管を活用できるので、縦シャフトに冷媒配管を通す工事が不要です。水冷式パッケージエアコンは、冷媒回路側の給排熱は水熱交換器で水配管に熱移動されるため、パッケージタイプの室外ユニットは不要です。

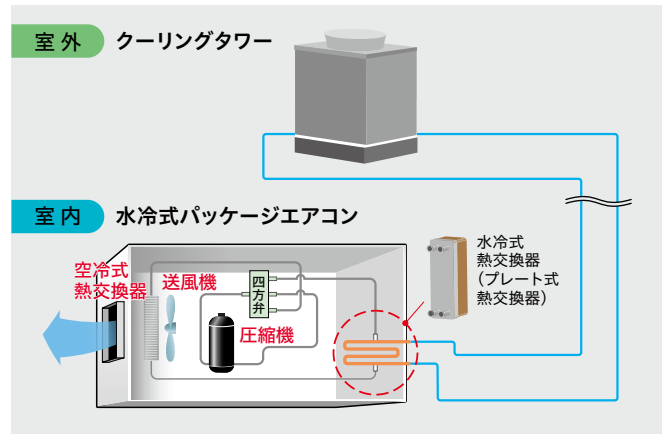

#### 形式記号のご案内

MBHV-P50MT-C  
 MB: ヒートポンプ  
 H: インバーター  
 V: なし: 天埋, C: カセット  
 P: MT: 温調・集中管理対応, WT: 機械式  
 50: 冷専機  
 MT: 冷暖兼用  
 C: インバーター

MB ..... 冷専一定速  
 MBH ..... 冷暖兼用一定速  
 MBHV ..... 冷暖兼用インバーター

## 空調冷熱総合管理システム AE-200J

AE-200Jで、さらに一歩進んだ集中管理と省エネ制御を実現。

三菱電機のカラー液晶10.4インチワイド画面タッチパネル式空調冷熱総合管理システムAE-200Jは、最大200台の室内ユニットの運転を遠隔より一括管理が可能。

※別途拡張コントローラが必要になります。

10.4インチ  
カラーワイド液晶  
タッチパネル  
搭載



### MAスマートリモコン PAR-45MA

バックライト搭載のフルドット液晶を採用。週間スケジュールタイマーや設定温度自動復帰機能を搭載し、使い易さと省エネ性を向上しました。

フルドット液晶で  
見やすくなりました



PAR-45MA 運転状況表示  
メイン画面例(詳細画面)

バックライト装備



### MAスムーズリモコン PAR-26MA2

設定温度範囲制限や消し忘れ防止タイマーで手軽に省エネが行えます。



### MAコンパクトリモコン PAC-SF01CR

タッチパネルを搭載したコンパクトなリモコンで直感的な操作が行えます。



受注生産品

空調冷熱総合管理システム AE-200Jは、快適性を維持しつつ  
手間要らずの空調制御による省エネ運転が可能です。

### ① スケジュール機能を利用して、手間要らずの空調制御が可能

年間スケジュールと季節別の週間スケジュール設定機能を標準装備。

#### 設定温度プリセット

手元リモコンで設定温度の変更をしても、指定時刻に自動で基準温度に戻せます。

#### 消し忘れ防止

消し忘れ防止を目的とした停止指令を行います。

#### 時間帯による設定温度変更

時間帯ごとの設定温度の変更が可能です。

Webブラウザからでも設定が可能

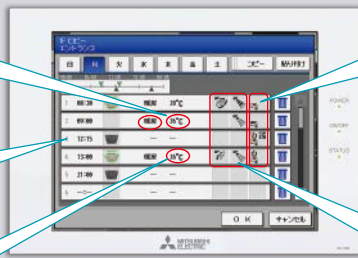

#### 手元リモコンの 操作禁止

手元リモコンの操作(運転停止、運転モード、設定温度)を禁止できます。

#### 風向、風速の 設定も可能

風向、風速の設定も可能で、きめ細かい設定により快適性を向上します。

1日24回の動作を  
1分単位で設定可能です。



操作禁止項目を任意に  
選択可能

### ② 週間/年間スケジュールを活用

AE-200Jには当日・週間・季節別週間・年間スケジュール機能を標準装備。終業時に全空調を一旦停止すると、消し忘れによるムダ防止に役立ちます。

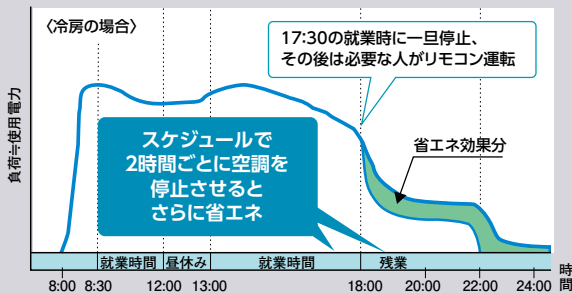

### ③ AE-200Jのスケジュール機能の活用

一日の運転パターンを設定し、ムダを省いた空調を実現。帰宅時刻を入力すれば消し忘れも防止できます。

#### ● 一日を通してこまめに節電をする場合

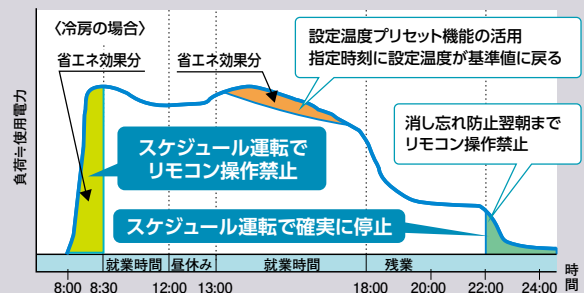

## M-NET通信機能を持たせ、空調冷熱総合管理システム(AE-200J)による集中管理制御を可能にした水冷式パッケージエアコン

### システム構成

#### 接続システム(MB(MBH、MBHV))

##### ①空調冷熱総合管理システム AE-200J

AE-200J(単独システム)には、MB(MBH、MBHV)を50台まで接続可能です。  
また、EW-50Jと組合せることで、最大200台まで接続することができます。

- ※MB(MBH、MBHV)は、ビル空調マルチエアコン(関連機器、及び、空冷ヒートポンプチャラー含む)と、同一M-NET系統に接続することができません。
- ※MB(MBH、MBHV)を、AE-200J(AE-50J、EW-50J)に接続する場合は、伝送線用給電ユニットが必要となります。  
(消費電力係数4)(伝送線用給電拡張ユニット:PAC-SF46EP1/伝送線用給電ユニット:PAC-SC51KU、CB-33KU-A)
- ※MB(MBH、MBHV)にはMEリモコンは、接続できません。手元リモコンは、MAリモコン(PAR-45MA、PAR-26MA2)を接続してください。  
(MAリモコン(PAR-45MA、PAR-26MA2)は、別手配となります)

消費電力係数	給電能力
MB(MBH、MBHV)	4
形名	
PAC-SF46EP1	100
PAC-SC51KU	20
CB-33KU-A	18

##### ②グループ設定

- ①MAリモコンの渡り配線でグループ設定を行います。グループ設定時は、手元リモコンは2台(2リモコン)まで接続が可能です。
- ②1グループに設定可能なMB(MBH、MBHV)の台数は最大16台となります。

※AE-200J(EW-50J)を利用するシステムでは、AE-200Jのグループ設定と、MAリモコンの渡り配線でのグループ設定をあわせる必要があります。

#### 接続イメージ 空調冷熱総合管理システム使用時

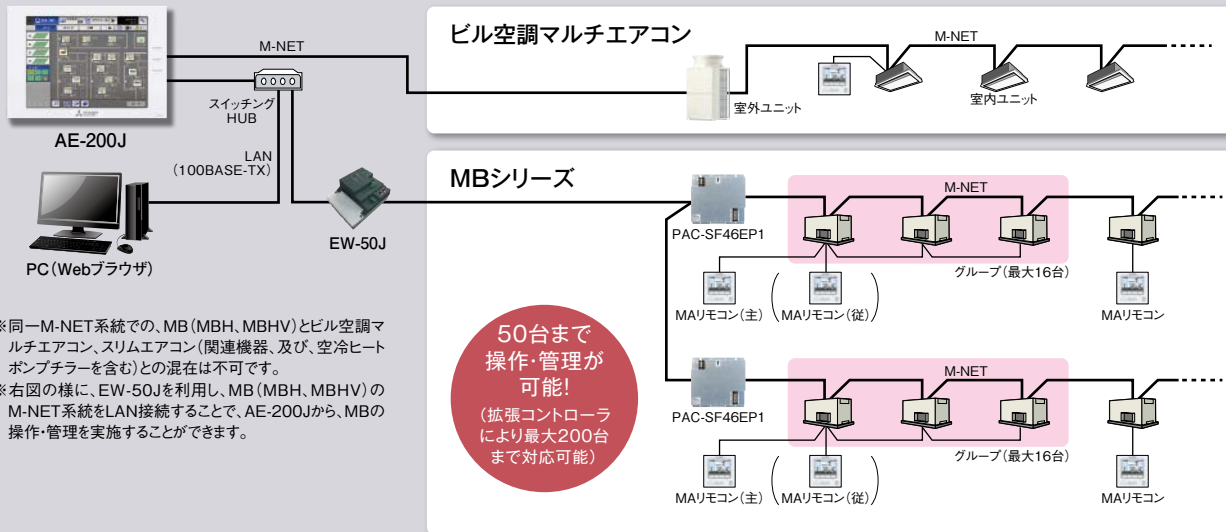

#### 接続イメージ MAリモコンのみの場合

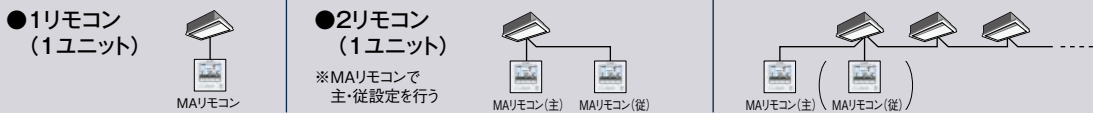

### システム接続図

※AE-200J使用時の接続図の例

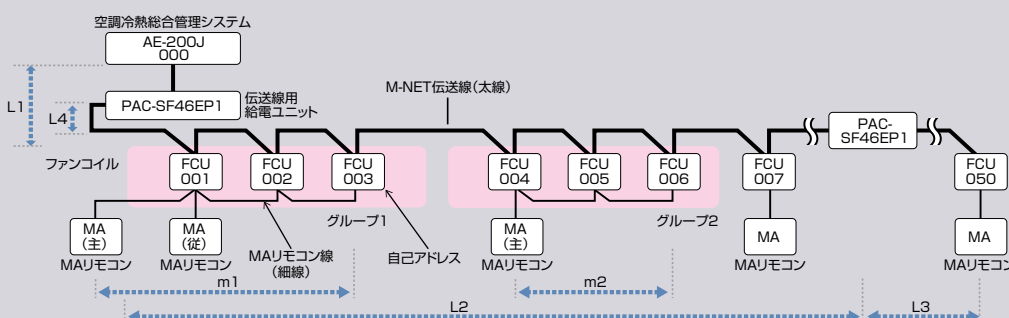

#### 許容長

集中管理用伝送線…  
最延長 500m以下(L1+L2+L3)、  
200m以下(L2+L4、L3)

MAリモコン配線…  
総延長 200m以下(m1、m2)

※2リモコンの場合は、100m以下としてください。  
※MAコンパトリモコン(PAC-SF01CR)利用時、  
配線距離は、最大70mとなります。  
また、いかなるリモコンともペア接続(2リモコン)での  
利用はできません。

# 耐塩害・耐重塩害仕様にも受注生産対応いたします

## ■耐塩害・耐重塩害仕様

次の環境汚染地域にパッケージエアコンの室外ユニットを据付ける場合に適用されます。

### ①適用機種

PFHV-P***DMJ3(-F)形	-BS, -BSGタイプ
PFHV-P***DMJ1(-F)形	-BS, -BSGタイプ
PFHV-P***DMWJ形	-BS, -BSGタイプ
PFHV-RP/HP***DMJ形	-BS, -BSGタイプ
PFHV-P***DME3(-F)形	-BS, -BSGタイプ
PFHV-P***DM-E1(-F)形	-BS, -BSGタイプ
PCHV-P***DME3形	-BS, -BSGタイプ
P(L/C)(Z)G-P***M(B/K/H)U形	-BS, -BSGタイプ
PFTV-P***形	-BS, -BSGタイプ
PCTF-P***形	-BS, -BSGタイプ
PUD-(R)P***形	-BS, -BSGタイプ

### ②適用環境

耐塩害:潮風にはかからないが、その雰囲気にあるような場所

- ①室外ユニットが雨で洗われる場所。
- ②潮風の当たらないところ。
- ③室外ユニットの設置場所から海までの距離が300mを超え1km以内。
- ④室外ユニットが建物の影になる場所。

耐重塩害:潮風の影響を受ける場所

- ①室外ユニットに雨があまりかからない場所
- ②潮風が直接当たるところ。但し、塩分を含んだ水が直接機器にはかからない場所。
- ③室外ユニットの設置場所から海までの距離が300m以内。
- ④室外ユニットが建物の表(海岸面)になる場所。
- ⑤室外ユニット設置場所のトタン屋根、ベランダの鉄製部の塗り替えが多い場所。

## ■留意点

耐塩害・耐重塩害仕様を使用した場合でも腐食、発錆に対して、万全ではなくパッケージエアコンの設置やメンテナンスに対し、次の事項に留意願います。

1. 耐塩害仕様の場合においても海水飛沫および潮風に過度に直接さらされる場所、耐重塩害仕様の場合においても海水飛沫および潮風に過度に直接さらされることを極力回避するような場所へ設置願います。
2. 室外ユニット外装パネルに付着した塩分等の雨水による洗浄効果を損なわないように、日除け等は取付けないでください。
3. 室外ユニットベース内への水の滞留は、著しく腐食作用を促進させるため、ベース内の水抜け性を損なわないように水平に据付け願います。
4. 特に海岸地帯への据付品については、付着した塩分等を除去するために定期的に水洗いを行ってください。
5. 据付時・メンテナンス時に付いた傷は、補修をしてください。
6. 機器の状態を定期的に点検してください。(必要に応じて再防錆処理や、部品交換を実施してください。)

## ■海岸からの設置距離目安 (設置環境により条件が変わります)

### ①直接潮風の当たるところ

	設置距離目安			備考
	300m	500m	1km	
①内海に面する地域	耐重塩害	耐塩害	—	瀬戸内海
②外洋に面する地域	耐重塩害	耐塩害		
③沖縄、離島	耐重塩害			

### ②直接潮風の当たらないところ

	設置距離目安			備考
	300m	500m	1km	
①内海に面する地域	耐塩害	—		瀬戸内海
②外洋に面する地域	耐重塩害	耐塩害		
③沖縄、離島	耐重塩害	耐塩害		



# 機器のメンテナンスについて

## ■機器予防保全の目安 [保全周期は保証期間を示しているものではありませんのでご注意ください。]

下記は、以下のご使用条件の場合です。

- ① 頻繁な発停のない、通常のご使用状態であること。(機種によって異なりますが、通常のご使用における発停の回数は、6回/時間以下を目安としています)
  - ② 製品の運転時間は、10時間/日、2,500時間/年と仮定しています。(氷蓄熱等夜間に運転するものはこれより長くなる場合があります)
- また、下記の項目に適合する場合には、使用できない場合や「保全周期」及び「交換周期」の短縮を考慮する必要があります。

- ① 温度・湿度の高い場所或はその変化の激しい場所でご使用される場合。
- ② 電源変動(電圧、周波数、波形歪み等)が大きい場所でご使用される場合。(許容範囲外での使用はできません)
- ③ 振動、衝撃が多い場所に設置されご使用される場合。
- ④ 塵埃、塩分、亜硫酸ガス及び硫化水素などの有害ガス・オイルミスト等良くない雰囲気でご使用される場合。
- ⑤ 頻繁な発停のある場合、運転時間が長い場合。(24時間空調等)

表-1.「点検周期」及び「保全周期」の一覧表

主要部品名	点検周期	保全周期 [交換または修理]	主要部品名	点検周期	保全周期 [交換または修理]
圧縮機	1年	20,000時間 注1	膨張弁	1年	20,000時間
モーター (ファン、ルーパ、ドレンポンプ用など)		20,000時間	バルブ (電磁弁、四方弁など)		20,000時間
ベアリング		15,000時間	センサー (サーミスタ、圧力センサーなど)		5年
電子基板類		25,000時間	ドレンパン		8年
熱交換器		5年	アクティブフィルタ(AF基板、RF基板、ACファン) [注2,3] 容器(アキュムレーター、オイルタンクなど)		4年 20,000時間

注1.電算室用パッケージエアコン(PFDシリーズ)の保全周期は40,000時間となります。  
 注2.対象はPAC-KS50AAB、PAC-KS50AACとなります。  
 注3.製品の運転時間が10時間/日、2500時間/年よりも長くなる場合のみ対象となります。  
 注4.本表は主要部品を示します。詳細は保守点検契約に基づいて確認してください。  
 注5.この保全周期は、製品を長く安心してご使用いただくために、保全行為が生じるまでの目安期間を示していますので、適切な保全設計(保守点検費用の予算化など)のためにお役立てください。また保守点検契約の内容によっては本表よりも、点検・保全の周期が短い場合があります。

- 定期点検実施の場合でも予期できない突発的偶発事故が発生することがあります。この場合、保証期間外での事故修理は有償扱いとなります。
- 補修用部品の保有期間について。  
このエアコンの補修用部品の最低保有期間は、製造打ち切り後9年間となっています。

## ■消耗部品の交換周期目安 [交換周期は保証期間を示しているものではありませんのでご注意ください。]

表-2.「交換周期」の一覧表

主要部品名	点検周期	交換周期
プレフィルタ	1年*1	5年
高性能フィルタ		1年*1
ファンベルト		5,000時間
平滑コンデンサ		10年
ヒューズ		10年
加湿器エレメント		3年
クランクケースヒーター		8年

\*1.ファシリアDDユニット内洗浄可能タイプの点検周期・交換周期は6か月となります。  
 注1.本表は主要部品を示します。詳細は保守点検契約に基づいて確認してください。  
 注2.この交換周期は、製品を長く安心してご使用いただくために、交換行為が生じるまでの目安期間を示していますので、適切な保全設計(部品交換費用の予算化など)のためにお役立てください。

### メンテナンスの必要性

#### ■暖房運転時の消費電力

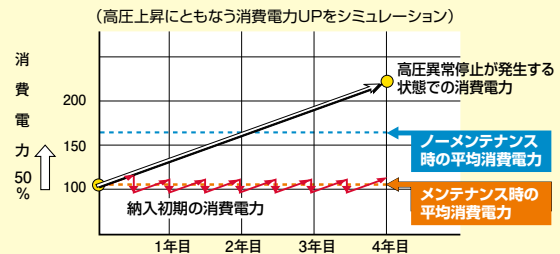

定期メンテナンスをしないで使用し続けると約50%も電気を浪費したことになります。

出典:「業務用エアコンを長く安心してお使いいただくために」一般社団法人 日本冷凍空調工業会

## ■注意喚起

- 床置形の機種(ファシリアDDシリーズ・電算室用パッケージエアコンDXシリーズは除く)はVベルトでファン駆動をしているため、Vベルトやプーリーの摩耗粉が発生、飛散することがあります。必要に応じてエアフィルタなどの設置を検討してください。
- 室外ユニットから出た雨水、結露水には少なからず銅や鉄などの金属成分が含まれており、防水性の高い床面上において金属成分が析出(薄黄色などに変色)する可能性があります。床面への影響はありませんが、見た目などで問題となる場合は、外付けドレンパンなどの処置を実施ください。
- 運転可能温度範囲内であっても所定の容量以外で運転する場合や保護制御のためサーモOFFすることがあります。
- 静かな環境でご使用される場合は機器から発生する音(送風音やインバーター音、モーター駆動音等)が聞こえやすくなります。必要に応じて遮音、減音対策を検討してください。  
(例)吹出ダクト内に吸音材を貼付する。

### 冷媒についてのご注意



当社指定の冷媒以外は絶対に封入しないでください。

封入冷媒の種類は、機器付属の説明書あるいは銘板に記載されています。それ以外の冷媒を封入した場合の故障・誤動作などの不具合や事故などについては、当社は一切責任を負いません。

# 仕様一覧表

## ■設備用パッケージエアコン仕様一覧表

	形名	冷暖平均COP(エネルギー消費効率)			APF(2006)	室外ユニット騒音値(SPL)(dB[A特性値])**
		冷房(50Hz / 60Hz)	暖房(50Hz / 60Hz)	平均(50Hz / 60Hz)		(50Hz / 60Hz)
ファシリアDD	PFHV-P80DMJ1	4.05 / 4.05	4.06 / 4.06	4.05 / 4.05	4.9	49 / 49
	PFHV-P140DMJ1	3.26 / 3.26	3.74 / 3.74	3.50 / 3.50	5.1	冷房50 暖房52 / 冷房50 暖房52
	PFHV-P224DMJ3	3.57 / 3.57	3.57 / 3.57	3.57 / 3.57	5.0	56 / 56
	PFHV-P280DMJ3	3.58 / 3.58	3.58 / 3.58	3.58 / 3.58	5.0	58 / 58
	PFHV-P450DMJ3	3.00 / 3.00	3.38 / 3.38	3.19 / 3.19	—	63 / 63
	PFHV-P560DMJ3	3.24 / 3.24	3.43 / 3.43	3.33 / 3.33	—	61 / 61
	PFHV-P670DMJ3	3.21 / 3.21	3.72 / 3.72	3.46 / 3.46	—	62.5 / 62.5
	PFHV-P800DMJ3	3.36 / 3.36	3.68 / 3.68	3.52 / 3.52	—	63.5 / 63.5
	PFHV-P1120DMJ3	3.10 / 3.10	3.50 / 3.50	3.30 / 3.30	—	65.5 / 65.5
	PFHV-P1400DMJ3	3.08 / 3.08	3.65 / 3.65	3.36 / 3.36	—	68 / 68
ファシリアDD オールフレッシュ シリーズ	PFHV-P1600DMJ3	3.51 / 3.51	3.74 / 3.74	3.62 / 3.62	—	66.5 / 66.5
	PFHV-P167DMJ1-F	4.63 / 4.63	3.55 / 3.55	4.09 / 4.09	—	冷房50 暖房52 / 冷房50 暖房52
	PFHV-P265DMJ3-F	4.50 / 4.50	3.73 / 3.73	4.11 / 4.11	—	56 / 56
	PFHV-P335DMJ3-F	4.62 / 4.62	3.76 / 3.76	4.19 / 4.19	—	58 / 58
	PFHV-P530DMJ3-F	3.87 / 3.87	3.44 / 3.44	3.65 / 3.65	—	63 / 63
	PFHV-P670DMJ3-F	3.91 / 3.91	3.67 / 3.67	3.79 / 3.79	—	61 / 61
	PFHV-P1000DMJ3-F	4.23 / 4.23	3.90 / 3.90	4.06 / 4.06	—	63.5 / 63.5
	PFHV-P1250DMJ3-F	4.10 / 4.10	4.16 / 4.16	4.13 / 4.13	—	65.5 / 65.5
ファシリアDD ユニット内洗浄可能タイプ	PFHV-P1600DMJ3-F	4.14 / 4.14	3.83 / 3.83	3.98 / 3.98	—	68 / 68
	PFHV-P280DMWJ	3.27 / 3.27	3.29 / 3.29	3.28 / 3.28	4.9	58 / 58
ファシリアDD リブレース タイプ	PFHV-P560DMWJ	2.84 / 2.84	3.18 / 3.18	3.01 / 3.01	—	65 / 65
	PFHV-RP224DMJ	3.57 / 3.57	3.57 / 3.57	3.57 / 3.57	5.0	56 / 56
	PFHV-RP280DMJ	3.58 / 3.58	3.58 / 3.58	3.58 / 3.58	5.0	58 / 58
	PFHV-RP450DMJ	3.33 / 3.33	3.46 / 3.46	3.39 / 3.39	—	59 / 59
ズバ暖 ファシリアDD	PFHV-RP560DMJ	3.25 / 3.25	3.41 / 3.41	3.33 / 3.33	—	61 / 61
	PFHV-HP224DMJ	2.96 / 2.96	3.37 / 3.37	3.16 / 3.16	4.4	56 / 56
	PFHV-HP280DMJ	2.89 / 2.89	3.31 / 3.31	3.10 / 3.10	4.0	58 / 58
	PFHV-HP450DMJ	2.72 / 2.72	3.33 / 3.33	3.02 / 3.02	—	59 / 59
一般空調設備用 標準タイプ	PFHV-HP560DMJ	2.92 / 2.92	3.28 / 3.28	3.10 / 3.10	—	61 / 61
	PFHV-P140DM-E1	3.28 / 3.28	3.30 / 3.30	3.29 / 3.29	5.1	冷房50 暖房52 / 冷房50 暖房52
	PFHV-P224DME3	3.48 / 3.48	3.52 / 3.52	3.50 / 3.50	4.7	56 / 56
	PFHV-P280DME3	3.35 / 3.35	3.53 / 3.53	3.44 / 3.44	4.9	58 / 58
	PFHV-P450DME3	2.72 / 2.61	3.08 / 2.96	2.90 / 2.78	—	63 / 63
	PFHV-P560DME3	2.61 / 2.50	2.93 / 2.80	2.77 / 2.65	—	62.5 / 62.5
	PFHV-P670DM-E1	3.23 / 3.15	4.05 / 3.93	3.64 / 3.54	—	62 / 62
	PFHV-P800DM-E1	3.10 / 2.98	3.90 / 3.73	3.50 / 3.35	—	63.5 / 63.5
	PFHV-P1120DM-E1	3.06 / 3.00	4.03 / 3.93	3.54 / 3.46	—	64.5 / 64.5
一般空調設備用 リブレース専用シリーズ	PFHV-P1400DM-E1	2.96 / 2.88	4.07 / 3.95	3.51 / 3.41	—	66 / 66
	PFHV-P1600DM-E1	3.13 / 3.05	4.07 / 3.96	3.60 / 3.50	—	66.5 / 66.5
ズバ暖 設備用	PFHV-RP670CM-E	3.40 / 3.29	3.40 / 3.30	3.40 / 3.29	—	63 / 63
	PFHV-RP800CM-E	3.45 / 3.30	3.49 / 3.35	3.47 / 3.32	—	63 / 63
	PFHV-HP670CM-E	3.06 / 2.97	3.30 / 3.20	3.18 / 3.08	—	62 / 62
一般空調設備用 オールフレッシュ タイプ	PFHV-HP800CM-E	2.96 / 2.85	3.29 / 3.16	3.12 / 3.00	—	63 / 63
	PFHV-P167DM-E1-F	4.06 / 4.08	3.37 / 3.38	3.71 / 3.73	—	冷房50 暖房52 / 冷房50 暖房52
	PFHV-P265DME3-F	4.23 / 4.23	3.90 / 3.90	4.06 / 4.06	—	56 / 56
	PFHV-P335DME3-F	4.66 / 4.66	3.37 / 3.37	4.01 / 4.01	—	58 / 58
	PFHV-P530DME3-F	3.62 / 3.54	2.98 / 2.91	3.30 / 3.22	—	63 / 63
	PFHV-P670DME3-F	3.91 / 3.83	3.20 / 3.14	3.55 / 3.48	—	62.5 / 62.5
	PFHV-P1000DM-E1-F	4.07 / 3.98	3.87 / 3.78	3.97 / 3.88	—	63.5 / 63.5
	PFHV-P1250DM-E1-F	4.00 / 3.92	4.09 / 3.98	4.04 / 3.95	—	64.5 / 64.5
一般空調工場用 [天吊形]	PFHV-P1600DM-E1-F	3.79 / 3.71	4.10 / 3.98	3.94 / 3.84	—	66 / 66
	PCHV-P140DME3	3.16 / 3.12	3.69 / 3.64	3.42 / 3.38	4.9	冷房50 暖房52 / 冷房50 暖房52
	PCHV-P224DME3	3.23 / 3.20	3.82 / 3.78	3.52 / 3.49	4.4	56 / 56
	PCHV-P280DME3	3.20 / 3.16	3.59 / 3.54	3.39 / 3.35	4.6	58 / 58
	PCHVX-P224DME3	3.40 / 3.37	3.80 / 3.77	3.60 / 3.57	4.5	56 / 56
	PCHVX-P280DME3	3.35 / 3.30	3.51 / 3.46	3.43 / 3.38	4.5	58 / 58
	PCHVX-P450DME3	2.98 / 2.96	3.43 / 3.40	3.20 / 3.18	—	63 / 63
	PCHVX-P560DME3	2.84 / 2.80	3.20 / 3.16	3.02 / 2.98	—	62.5 / 62.5
	PCHVD-P450DME3	2.96 / 2.94	3.40 / 3.38	3.18 / 3.16	—	63 / 63
PCHVD-P560DME3	2.99 / 2.95	3.14 / 3.11	3.06 / 3.03	—	62.5 / 62.5	
PCHVT-P560DME3	3.18 / 3.14	3.23 / 3.20	3.20 / 3.17	—	62.5 / 62.5	

	形名	冷暖平均COP(エネルギー消費効率)			APF(2006)	室外ユニット騒音値(SPL)(dB[A特性値])*
		冷房(50Hz / 60Hz)	暖房(50Hz / 60Hz)	平均(50Hz / 60Hz)		(50Hz / 60Hz)
年間冷房中温用タイプ	PFTV-P140DM-E1	3.28 / 3.28	—	—	—	50 / 50
	PFTV-P224DME3	3.48 / 3.48	—	—	—	56 / 56
	PFTV-P280DME3	3.35 / 3.35	—	—	—	58 / 58
	PFTV-P450DME3	2.72 / 2.61	—	—	—	63 / 63
	PFTV-P560DME3	2.61 / 2.50	—	—	—	62.5 / 62.5
	PFTV-P670DM-E1	3.23 / 3.15	—	—	—	62 / 62
	PFTV-P800DM-E1	3.10 / 2.98	—	—	—	63.5 / 63.5
	PFTV-P1120DM-E1	3.06 / 3.00	—	—	—	64.5 / 64.5
PFTV-P1400DM-E1	2.96 / 2.88	—	—	—	66 / 66	

\*仕様書等の騒音値はJISの改訂に基づき音響パワーレベル(PWL)に変更しており、記載の騒音値(SPL)は従来の測定方法による参考値です。実際に据え付けた状態で測定すると、周囲の騒音や反響等の影響を受け、表示数値より大きくなるのが普通です。

## ■中温用パッケージエアコン騒音値(SPL)

### (1)室内ユニット

	形名	騒音値(SPL)(dB[A特性値])*
4方向天井カセット形	PLZG-P2MEA2	25-29-31-33
	PLZG-P3MEA2	32-36-40-44
	PLZG-P4MEA2	37-40-44-47
	PLZG-P5MEA2	37-40-44-47
天吊形	PCZG-P2MKA13	30-32-34-36
	PCZG-P3MKA13	41-43-46-48
	PCZG-P4MKA13	43-45-47-49
	PCZG-P5MKA13	43-45-47-49
	PCZG-P8MBA9	52-55
厨房用天吊形	PCZG-P10MBA9	52-55
	PCZG-P2MHA14	37-40
	PCZG-P3MHA14	44-50
	PCZG-P4MHA14	44-50
	PCZG-P5MHA14	45-51

\*仕様書等の騒音値はJISの改訂に基づき音響パワーレベル(PWL)に変更しており、記載の騒音値(SPL)は従来の測定方法による参考値です。実際に据え付けた状態で測定すると、周囲の騒音や反響等の影響を受け、表示数値より大きくなるのが普通です。

### (2)室外ユニット

	形名	騒音値(SPL)(dB[A特性値])*(冷房 / 暖房)
冷暖兼用	PUZG-MP2MKA2	44 / 46
	PUZG-MP3MHA2	47 / 48
	PUZG-MP4MHA2	51 / 53
	PUZG-MP5MLA2	53 / 54
	PUZG-P8MKA2	57 / 59
冷房専用	PUZG-P10MKA2	59 / 62
	PUG-MP2MKA2	44 / —
	PUG-MP3MHA2	47 / —
	PUG-MP4MHA2	51 / —
	PUG-MP5MLA2	53 / —
	PUG-P8MKA2	57 / —
	PUG-P10MKA2	59 / —

## 騒音値表示の変更について

音響パワーレベル(Sound Power Level)はJISの改訂に基づき、従来の音圧レベル(Sound Pressure Level)から国際的な評価方法の統一を図るために変更されました。

### ■従来の音圧レベル(SPL)測定方法

音源から発生した音のある1点における音の大きさ(音圧)をもとにしているため、実際は音源から発生する運転音が同じでも、測定する位置や距離によって音圧レベルが異なる。



### ■音響レベル(PWL)測定方法

音源が周囲に発する音響エネルギーの大きさをもとにした量です。音響パワーレベルは音源との距離や方向などの位置関係によらず、運転音の大きさによって一義的に決まりますので、製品から発生する運転音がより正確に表示されます。



## 省エネ基準について

### 区分名(室内機が床置きでダクト接続形のもの及びこれに類するもの(ダクト形))

右表は、エネルギーの使用の合理化に関する法律に基づく経済産業省告示第269号(平成25年)による区分を示す。

冷房能力	区分名
20.0kW未満	ao
20.0kW以上 28.0kW以下	ap

対象機種	区分名
PFHV-P80DMJ1(-C)	ao
PFHV-P140DMJ1(-C)	ao
PFHV-P224DMJ3	ap
PFHV-P280DMJ3	ap
PFHV-P280DMWJ	ap
PFHV-RP224DMJ	ap
PFHV-RP280DMJ	ap
PFHV-HP224DMJ	ap
PFHV-HP280DMJ	ap
PFHV-P140DM-E1	ao
PFHV-P224DME3	ap
PFHV-P280DME3	ap

### 区分名(4方向天井カセット形以外)

右表は、エネルギーの使用の合理化に関する法律に基づく経済産業省告示第269号(平成25年)による区分を示す。

冷房能力	区分名
10.0kW以上 20.0kW未満	ag
20.0kW以上 28.0kW以下	ah

対象機種	区分名
PCHV-P140DME3	ag
PCHV-P224DME3	ah
PCHVX-P224DME3	ah
PCHV-P280DME3	ah
PCHVX-P280DME3	ah

# 汎用パッケージエアコン新旧形名比較表 (空冷機器1970年~1987年、水冷機器1970年~1986年)

## 汎用パッケージエアコン空冷機種

	1970	1971	1973	1974	1976	1978	1979	1980	
冷房専用	5 HP未満	GA-20B(GAC-20A) GA-40B(GAC-40A)	GA-20(GAC-20) GA-40(GAC-40)	GA-20(GV-20) GA-40(GV-40)	←	PF-2A(PU-2A) PF-3A(PU-3A)	PF-2A(PU-2B) PF-3A(PU-3B)	←	←
	5 HP	GA-50C(GAC-50A)	GA-50(GAC-50)	GA-50(GV-50)	←	PA-5A(PV-5A)	←	←	PA-5A3(PV-5A)
	8 HP	GA-80B(GAC-80A)	GA-80(GAC-80)	GA-80(GV-80)	←	PA-8A(PV-8A)	←	←	PA-8A3(PV-8A)
	10 HP	GA-100A(GAC-100A)	GA-100(GAC-100)	GA-100(GV-100)	←	PA-10A(PV-10A)	←	←	PA-10A3(PV-10A) PA-10A3H(PV-10A)
	15 HP	GA-150A(GAC-150A)	GA-150(GAC-80×2)	GA-150(GV-80×2)	←	PA-15A(PV-8A×2)	←	←	PA-15A3(PV-8A×2)
	20 HP					PA-S20A(PV-10A×2)	←	←	PA-S20A3(PV-10A×2)
	25 HP								
	30 HP								
ヒートポンプ	5 HP未満			GFH-30(GUH-30)	←	PFH-3A(PUH-3A)	PFH-3A(PUH-3B)	←	PFH-3A2(PUH-3C)
	5 HP			GAH-50(GVH-50)	←	PAH-5A(PVH-5A)	←	←	PAH-5A3(PVH-5A)
	8 HP			GAH-80(GVH-80)	←	PAH-8A(PVH-8A)	←	←	PAH-8A3(PVH-8A)
	10 HP			GAH-100(GVH-100)	←	PAH-10A(PVH-10A)	←	←	PAH-10A3(PVH-10A) PAH-10A3H(PVH-10A)
	15 HP			GAH-150(GVH-150)	←	PAH-15A(PVH-8A×2)	←	←	PAH-15A2(PVH-8A×2)
	20 HP				PAH-20(KD-20)	PAH-S20A(PVH-10A×2) PAH-L20(PVH-L20)	←	←	PAH-S20A2(PVH-10A×2)
	25 HP						←	←	PAH-L20D(PVH-L20D) PAH-25D(PVH-25D)
	30 HP				PAH-30(KD-30)	PAH-30(PVH-30)	←	←	PAH-30D(PVH-30D)
30 HP超				PAH-40(KD-40)	PAH-40(PVH-40)	←	←	PAH-40C(PVH-40C)	

## 汎用パッケージエアコン水冷機種

	1970	1971	1972	1973	1974	1975	1976	1977	
冷房専用	5 HP未満	GW-20B GW-40B	GW-20 GW-40 GT-40	←	←	←	←	PW-2A PW-3A	←
	5 HP	GW-50F	GW-50	←	←	←	←	PW-5A	←
	8 HP	GW-80C GW-80D	GW-80	←	←	←	←	PW-8A	←
	10 HP	GW-100C	GW-100	←	←	←	←	PW-10A PW-10AH	←
	15 HP	GW-150C	GW-130 GW-150	←	←	←	←	PW-15A	←
	20 HP	W-200B PF-20XD	GW-180 GW-200	←	←	←	←	PW-S20A	←
	25 HP	PF-25XD	←	PF-25XE	←	←	←	←	
	30 HP	PF-30XD	←	PF-30XE	←	←	←	←	
ヒートポンプ	5 HP未満	GWH-40A	GWH-40	←	←	←	←	←	
	5 HP	GWH-50B GWH-50C	GWH-50	←	←	←	←	←	
	8 HP	GWH-80B	GWH-80	←	←	←	←	←	
	10 HP	GWH-100B	GWH-100	←	←	←	←	←	
	15 HP	GWH-150B	GWH-150	←	←	←	←	←	
	20 HP	PFH-20XD	←	←	PFH-20XE	←	PFH-20XE	←	←
	30 HP	PFH-30XD	←	←	PFH-30XE	←	PFH-30XE	←	←
	30 HP超	PFH-40XD	←	←	PFH-40XE	←	PFH-40XE	←	←

	1981	1982	1983	1984	1985	1986	1987
	←	PF-3B(PU-3G)	PF-3B(PU-3GW)	←	PF-3C(PU-3JW)	←	←
PA-5A3(PV-5A1)	←	←	← PA-5A3-H(PV-5A1)	← ←	PA-5DA(PV-5C) PA-5DA-H(PV-5C) PA-5PA1(PV-5C)	PA-5DA1(PV-5C) PA-5DA1-H(PV-5C) PA-5PA1(PV-5C)	← ← ←
PA-8A3(PV-8A1)	←	←	← PA-8A3-H(PV-8A1)	← ←	PA-8DA(PV-8C) PA-8DA-H(PV-8C) PA-8PA2(PV-8C)	PA-8DA1(PV-8C) PA-8DA1-H(PV-8C) PA-8PA2(PV-8C)	← ← ←
PA-10A3(PV-10A1)	← ←	← ←	← PA-10A3-H(PV-10A1)	← ←	PA-10DA(PV-10C) PA-10PA(PV-10C)	PA-10DA1(PV-10C) PA-10PA1(PV-10C)	← ←
PA-15A3(PV-8A1×2)	←	←	←	←	PA-15DA(PV-8C×2)	PA-15DA1(PV-8C×2)	←
PA-S20A3(PV-10A1×2)	←	←	←	←	PA-20DA(PV-10C×2)	PA-20DA1(PV-10C×2)	←
	←	PFH-3B(PUH-3G)	PFH-3B(PUH-3GW)	←	PFH-3C(PUH-3JW)	←	←
PAH-5A3(PVH-5A1)	←	PAH-5B(PVH-5B)	← PAH-5B-H(PVH-5B)	← ←	PAH-5DA(PVH-5C) PAH-5DA-H(PVH-5C) PAH-5PA1(PVH-5C)	PAH-5DA1(PVH-5C) PAH-5DA1-H(PVH-5C) PAH-5PA1(PVH-5C)	PAH-5DA1(PVH-5C1) PAH-5DA1-H(PVH-5C1) PAH-5PA1(PVH-5C1)
PAH-8A3(PVH-8A1)	←	PAH-8B(PVH-8B)	← PAH-8B-H(PVH-8B)	← ←	PAH-8DA(PVH-8C) PAH-8DA-H(PVH-8C) PAH-8PA2(PVH-8C)	PAH-8DA1(PVH-8C) PAH-8DA1-H(PVH-8C) PAH-8PA2(PVH-8C)	PAH-8DA1(PVH-8C1) PAH-8DA1-H(PVH-8C1) PAH-8PA2(PVH-8C1)
PAH-10A3(PVH-10A1) PAH-10A3H(PVH-10A1)	←	PAH-10B(PVH-10B) PAH-10B-H(PVH-10B)	← ←	← ←	PAH-10DA(PVH-10C) PAH-10PA(PVH-10C)	PAH-10DA1(PVH-10C) PAH-10PA1(PVH-10C)	PAH-10DA1(PVH-10C1) PAH-10PA1(PVH-10C1)
PAH-15A2(PVH-8A1×2)	←	←	PAH-15B(PVH-8B×2)	←	PAH-15DA(PVH-8C×2)	PAH-15DA1(PVH-8C×2)	PAH-15DA1(PVH-8C1×2)
PAH-S20A2(PVH-10A1×2)	←	←	PAH-S20B(PVH-10B×2)	←	PAH-20DA(PVH-10C×2)	PAH-20DA1(PVH-10C×2)	PAH-20DA1(PVH-10C1×2)
←	←	PAH-25D2(PVH-25D2)	PAH-25E(PVH-25E)	← PFH-25A(PUH-8A×3)	PAH-25G(PVH-8B-K×3)	PAH-25DA(PVH-8C)	PAH-25DA(PVH-8C1×3)
←	←	PAH-30D2(PVH-30D2)	PAH-30E(PVH-30E)	← PFH-30A(PUH-10A×3)	PAH-30G(PVH-10B-K×3)	PAH-30DA(PVH-10C)	PAH-30DA(PVH-10C1×3)
PAH-40D(PVH-40D)	←	PAH-40D2(PVH-40D2) PAH-50D2(PVH-50D2)	← ←	PAH-40E(PVH-40E) PAH-50E(PVH-50E)	PAH-40E2(PVH-40E2) PAH-50E2(PVH-50E2)	PAH-40F(PVH-40F) PAH-50F(PVH-50F)	PAH-40G(PVH-40G) PAH-50G(PVH-50G)

	1978	1979	1980	1981	1982	1983	1984	1985	1986
	← ←	←	← ←	←	PW-2B PW-3B	PW-2B PW-3B	←	←	←
←	←	←	PW-5A3	←	←	PW-5A3 PW-5A3-H	←	PW-5DA PW-5DA-H PW-5PA	← ← ←
←	←	←	PW-8A3	←	←	PW-8A3 PW-8A3-H	←	PW-8DA PW-8DA-H PW-8PA	← ← PW-8PA1
← ←	← ←	←	PW-10A3 PW-10A3H	← ←	← ←	PW-10A3 PW-10A3-H	←	PW-10DA PW-10PA	← ←
←	←	←	PW-15A3	←	←	PW-15A3	←	PW-15DA	←
← PW-L20	← PW-L20C	←	PW-S20A3 ←	← ←	←	PW-S20A3	←	PW-20DA	←
PW-25	PW-25C	←	←	←	PW-25C2	PW-25C2	←	PW-25D	PW-25DA
PW-30	PW-30C	←	←	←	PW-30C2	PW-30C2	←	PW-30D	PW-30DA
← ← ← ← PW-100 PW-120	← PW-40C PW-50C PW-60B PW-80B	← ← PW-60C PW-80C	← ← ← ← ← ← PW-120B	← ← ← ← ← ← ←	← PW-40C2 PW-50C2 PW-60C2 PW-80C2 PW-100C2 PW-120C2	← PW-40C2 PW-50C2 PW-60C2 PW-80C2 PW-100C2 PW-120C2	← ← ← ← ← ← ←	← PW-40D2 PW-50D2 PW-60C3 PW-80C3 PW-100C3 PW-120C3	← PW-40E PW-50E PW-60E PW-80E
PWH-3A	←	←	←	←	PWH-3A1	PWH-3B	←	←	←
←	PWH-5A	PWH-5A2	←	←	←	PWH-5A2 PWH-5A2-H	←	PWH-5DA PWH-5DA-H PWH-5PA	← ← PWH-5PA
←	PWH-8A	PWH-8A2	←	←	←	PWH-8A2 PWH-8A2-H	←	PWH-8DA PWH-8DA-H PWH-8PA	← ← PWH-8PA1
←	PWH-10AH	PWH-10A2H	←	←	←	PWH-10A2H PWH-10A2	←	PWH-10DA PWH-10PA	← PWH-10PA
←	GWH-150	PWH-15A3	←	←	←	PWH-15A3	←	PWH-15DA	←
PWH-L20	←	←	←	←	←	PWH-L20	←	PWH-L20B	PWH-20B
PWH-30	←	←	←	←	←	PWH-30	←	PWH-30B	←
PWH-40	←	←	←	←	←	PWH-40	←	PWH-40B	←

# 汎用パッケージエアコン新旧形名比較表 (空冷機器1988年～2010年、水冷機器1987年～2006年)

## 汎用パッケージエアコン空冷機種

	1988	1989	1990	1993	1994	1995	
冷房専用	5 HP未満	←	←	←	←	PF-J80A(PU-J80A)	
	5 HP	← PA-5DB(PV-5C1) PA-5DB-H(PV-5C1) PA-5PB(PV-5C1)	←	← PA-5DC(PV-5D) PA-5DC-H(PV-5D) PA-5PC(PV-5D)	←	←	PA-J140DC(PV-J140D) PA-J140DC-H(PV-J140D) PA-J140PC(PV-J140D)
	8 HP	← PA-8DA1(PV-8C1) PA-8DA1-H(PV-8C1) PA-8PA2(PV-8C1)	←	← PA-8DC(PV-8D) PA-8DC-H(PV-8D) PA-8PC(PV-8D)	←	←	PA-J200DC(PV-J200D) PA-J200DC-H(PV-J200D) PA-J200PC(PV-J200D)
	10 HP	← PA-10DA1(PV-10C1) PA-10PA1(PV-10C1)	← PA-10DA2(PV-10C1)	← PA-10DC(PV-10D) PA-10DC-H(PV-10D) PA-10PC(PV-10D)	←	←	PA-J280DC(PV-J280D) PA-J280DC-H(PV-J280D) PA-J280PC(PV-J280D)
	15 HP	← PA-15DA1(PV-8C1×2)	←	← PA-15DC(PV-8D×2)	←	← PA-15DC1(PV-8D×2)	PA-J400DC(PV-J200D×2)
	20 HP	← PA-20DA1(PV-10C1×2)	←	← PA-20DC(PV-10D×2)	←	← PA-20DC1(PV-10D×2)	PA-J560DC(PV-J280D×2)
	25 HP				← PA-25DC(PV-8D×3)	← PA-25DC(PV-8D×3)	PA-J630DC(PV-J200D×3)
	30 HP				← PA-30DC(PV-10D×3)	← PA-30DC(PV-10D×3)	PA-J800DC(PV-J280D×3)
ヒートポンプ	5 HP未満	←	←	←	←	PFH-J80A(PUH-J80A)	
	5 HP	← ← ←	←	← PAH-5DC(PVH-5D) PAH-5DC-H(PVH-5D) PAH-5PC(PVH-5D)	←	←	PAH-J140DC(PVH-J140D) PAH-J140DC-H(PVH-J140D) PAH-J140PC(PVH-J140D)
	8 HP	← ← ←	← PAH-8DA2(PVH-8C1) PAH-8DA2-H(PVH-8C1)	← PAH-8DC(PVH-8D) PAH-8DC-H(PVH-8D) PAH-8PC(PVH-8D)	←	←	PAH-J200DC(PVH-J200D) PAH-J200DC-H(PVH-J200D) PAH-J200PC(PVH-J200D)
	10 HP	← ←	← PAH-10DA2(PVH-10C1)	← PAH-10DC(PVH-10D) PAH-10DC-H(PVH-10D) PAH-10PC(PVH-10D)	←	←	PAH-J280DC(PVH-J280D) PAH-J280DC-H(PVH-J280D) PAH-J280PC(PVH-J280D)
	15 HP	←	←	← PAH-15DC(PVH-8D×2)	←	← PAH-15DC1(PVH-8D×2) PAH-15DCP(PVH-8D×2)	PAH-J400DC(PVH-J200D×2) PAH-J400DCP(PVH-J200D×2)
	20 HP	←	←	← PAH-20DC(PVH-10D×2)	←	← PAH-20DC1(PVH-10D×2) PAH-20DCP(PVH-10D×2)	PAH-560DC(PVH-J280D×2) PAH-560DCP(PVH-J280D×2)
	25 HP	←	←	←	← PAH-25DC(PVH-8D×3)	← PA-25DC(PV-8D×3)	PAH-J630DC(PVH-J200D×3)
	30 HP	←	←	←	← PAH-30DC(PVH-10D×3)	← PA-30DC(PV-10D×3)	PAH-J800DC(PVH-J280D×3)
	30 HP超	← ←	← ←	← PAH-40J(PVH-40J) PAH-50J(PVH-50J)	← ←	← ←	PAH-J1120K(PVH-J1120K) PAH-J1120K(PVH-J1120K)

## 汎用パッケージエアコン水冷機種

	1987	1988	1990	1991	1993	1994	1995	
冷房専用	5 HP未満	←	←	←	←	←	PW-J63A PW-J100A	
	5 HP	← PW-5DB PW-5DB-H PW-5PB	← PW-5DB1 PW-5DB1-H PW-5PB1	← PW-5DC PW-5DC-H	← ← PW-5PC	←	←	PW-J160DC PW-J160DC-H PW-J160PC
	8 HP	← ← ←	←	← PW-8DC PW-8DC-H	← PW-8PC	←	←	PW-J250DC PW-J250DC-H PW-J250PC
	10 HP	← ←	←	← PW-10DC PW-10DC-H	← PW-10PC	←	←	PW-J315DC PW-J315DC-H PW-J315PC
	15 HP	←	←	← PW-15DC	←	←	←	PW-J500DC1
	20 HP	←	←	← PW-20DC	←	←	←	PW-J630DC
	25 HP	←	← PW-25DA1	←	←	← PW-25DC	←	PW-J800DC
	30 HP	←	← PW-30DA1	←	←	← PW-30DC	←	PW-J1000DC
	30 HP超	← ← ← ← ←	← ← ← ← ←	← PW-40G PW-50G	← ← ← ← ←	← ← ← ← ← PW-100C4 PW-120C4	← ← ← ← ←	PW-J1250K PW-J1600K PW-J2000K PW-J2500K PW-J3150K PW-J4000K
ヒートポンプ	5 HP未満	←	←	←	←	←	PWH-J100A	
	5 HP	← ← ←	←	← PWH-5DC PWH-5DC-H PWH-5PC	←	←	PWH-J160DC PWH-J160DC-H PWH-J160PC	
	8 HP	← ← ←	←	← PWH-8DC PWH-8DC-H PWH-8PC	←	←	PWH-J250DC PWH-J250DC-H PWH-J250PC	
	10 HP	← ←	←	← PWH-10DC-H PWH-10DC PWH-10PC	←	←	PWH-J315DC PWH-J315DC-H PWH-J315PC	
	15 HP	←	←	← PWH-15DC	←	←	←	PWH-J500DC1
	20 HP	←	←	← PWH-20DC	←	←	←	PWH-J630DC
	30 HP	←	←	← PWH-30DC	←	←	←	PWH-J1000DC
30 HP超	←	←	←	←	←	←	PWH-J1250B	

	1996	1997	1998	1999	2001	2002	2003~2006	2007	2008~2010
	←	PF-J80A2(PU-J80A2)	←	—	—	—	—	—	—
PA-J140DG-H(PV-J140D) PA-J140PG(PV-J140D)	←	←	←	←	←	PFK-P140AW-A	←	—	—
PA-J200DG-H(PV-J200G) PA-J200PG(PV-J200G)	←	←	←	←	PFK-P224AW-A	←	←	—	—
PA-J280DG-H(PV-J280G) PA-J280PG(PV-J280G)	←	←	←	←	PFK-P280AW-A	←	←	—	—
PA-J400DG(PV-J200G×2)	←	←	←	←	PFK-P450AW-A	←	←	—	—
PA-J560DG(PV-J280G×2)	←	←	←	←	PFK-P560AW-A	←	←	—	—
PA-J630DG(PV-J200G×3)	←	←	←	←	PFK-P630AW-A	←	←	—	—
PA-J800DG(PV-J280G×3)	←	←	←	←	PFK-P800AW-A	←	←	—	—
	←	PFH-J80A2(PUH-J80A2)	—	—	—	—	—	—	—
PAH-J140DG-H(PVH-J140D) PAH-J140PG(PVH-J140D)	←	←	←	←	←	PFHK-P140AW-A	PFHV-P140M-E	PFHV-P140CM-E	←
PAH-J200DG-H(PVH-J200G) PAH-J200PG(PVH-J200G)	←	←	←	←	PFHK-P224AW-A	PFHV-P224M-A	PFHV-P224M-E	PFHV-P224CM-E PFHV-RP224CM-E	← ← PFHV-HP224CM-E
PAH-J280DG-H(PVH-J280G) PAH-J280PG(PVH-J280G)	←	←	←	←	PFHK-P280AW-A	PFHV-P280M-A	PFHV-P280M-E	PFHV-P280CM-E PFHV-RP280CM-E	← ← PFHV-HP280CM-E
PAH-J400DG(PVH-J200G×2) PAH-J400DGP(PVH-J200G×2)	←	←	←	←	PFHK-P450AW-A	PFHV-P450M-A	PFHV-P450M-E	PFHV-P450CM-E PFHV-RP450CM-E	← ← PFHV-HP450CM-E
PAH-J560DG(PVH-J280G×2) PAH-J560DGP(PVH-J280G×2)	←	←	←	←	PFHK-P560AW-A	PFHV-P560M-A	PFHV-P560M-E	PFHV-P560CM-(W/E) PFHV-P560CM-E-S PFHV-RP560CM-E	← ← ← PFHV-HP560CM-E
PAH-J630DG(PVH-J200G×3)	←	←	←	←	←	PFHV-P670M-A	PFHK-P630AW-A PFHV-P670M-E	PFHV-P670CM-E PFHV-RP670CM-E	← ← PFHV-HP670CM-E
PAH-J800DG(PVH-J280G×3)	←	←	←	←	←	PFHV-P800M-A	PFHK-P800AW-A PFHV-P800M-E	PFHV-P800CM-E PFHV-RP800CM-E	← ← PFHV-HP800CM-E
← ← ← ←	← ← ← ←	← ← ← ←	← ← ← ← ·PFHG-J1120A(1) (PUHG-J280BAX4) ·PFHG-J1400A(1) (PUHG-J280BAX5)	— — — — ·PFHK-J1120AW-L(R) (PUHK-J560(U)AW-A) ·PFHK-J1400AW-L(R) (PUHK-J560(U)AW-A+ PUHK-J280(U)AW-A)	— — — — PFHK-J1600AW-A	PFHV-P1120M-A PFHV-P1400M-A PFHV-P1600M-A	PFHV-P1120M-E PFHV-P1400M-E PFHV-P1600M-E	PFHV-P1120CM-E PFHV-P1400CM-E PFHV-P1600CM-E	← ← ← ←
PFH-J1600A(PUH-J1600A) PFH-J2240A(PUH-J2240A) PFH-J2800A(PUH-J2800A) PFH-J3150A(PUH-J3150A)	← ← ← ←	← ← ← ←	← ← ← ←	← ← ← ←	← ← ← ←	← ← ← ←	← ← ← ← PFHK-P1120AW-A PFHK-P1400AW-A	← ← ← ←	← ← ← ←

	1997	1998	1999	2000	2001	2002	2003	2004~2006
PW-J63A2 PW-J100A2	← ←	← ←	— —	— —	— —	— —	— —	— —
PW-J160DG-H PW-J160PG	← ←	PW-J160DG2-H PW-J160PG2	← ←	← ←	← ←	← ←	← ←	PW-P160DJ
PW-J250DG-H PW-J250PG	← ←	← ←	← ←	← ←	← ←	← ←	← ←	PW-P250DJ
PW-J315DG-H PW-J315PG	← ←	← ←	← ←	← ←	← ←	← ←	← ←	PW-P315DJ
PW-J500DG	←	←	←	←	←	←	←	PW-P500DJ
PW-J630DG	←	←	←	←	←	←	←	PW-P630DJ
PW-J800DG	←	←	←	←	←	←	←	—
PW-J1000DG	←	←	←	←	←	←	←	—
← ← ← ← ←	← ← ← ← ←	← ← ← ← ←	PW-J1250A PW-J1600A	← ← ← ← ←	← ← ← ← ←	← ← ← ← ←	← ← ← ← ←	← ← ← ← ←
PWH-J100A2	←	←	—	—	—	—	—	—
PWH-J160DG-H PWH-J160PG	← ←	← ←	← ←	← ←	← ←	← ←	← ←	— —
PWH-J250DG-H PWH-J250PG	← ←	← ←	← ←	← ←	← ←	← ←	← ←	— —
PWH-J315DG-H PWH-J315PG	← ←	← ←	← ←	← ←	← ←	← ←	← ←	— —
PWH-J500DG	←	←	←	←	←	←	←	—
PWH-J630DG	←	←	←	←	←	←	←	—
PWH-J1000DG	←	←	←	←	←	←	←	—
←	—	—	—	—	—	—	—	—





# 産業用パッケージエアコン新旧形名比較表 (1970年~1993年)

	1970	1971	1972	1973	1974	1975	1976	1978	1979	1980	1982	1983	1984	
空 冷	5 HP未満									PFT-3A(PUT-3A) PFT-3A-F(PUT-3A)		PFT-3A (PUT-3A)	←	
	5 HP					GAT-50 (GVT-50)	←	←	←	GAT-50B(GVT-50)	GAT-50B2 (GVT-50)	GAT-50B2 (GVT-50)	←	
	8 HP					GAT-80 (GVT-80)	←	←	←	GAT-80B(GVT-80)	GAT-80B2 (GVT-80)	GAT-80B2 (GVT-80)	←	
	10 HP							GAT-100 (GVT-100)	←	GAT-100B(GVT-100)	GAT-100B2 (GVT-100)	GAT-100B2 (GVT-100)	←	
	15 HP													
	20 HP													
	25 HP													
	30 HP超													
水 冷	5 HP未満	GT-40M GT-40F	←	←	←	←	←	←	←	GT-40GM GT-40G-F	←	GT-40GM GT-40G-F	PWT-3B PWT-3B-F	
	5 HP	GT-50M GT-50F	←	←	←	←	←	←	←	GT-50GM GT-50G-F	GT-50G2M GT-50G2F	←	←	
	8 HP	GT-80M GT-80F	←	←	←	←	←	←	←	GT-80GM GT-80G-F	GT-80G2M GT-80G2F	←	←	
	10 HP	GT-100M GT-100F	←	←	←	←	←	←	←	GT-100GM GT-100G-F	GT-100G2M GT-100G2F	←	←	
	15 HP	GT-150M GT-150F	←	←	←	←	←	←	←	GT-150GM GT-150G-F	GT-150G2M GT-150G2F	←	←	
	20 HP	GW-200F PF-20F	←	←	←	←	←	←	←	PW-S20A-F PW-L20C-F	←	←	←	
	25 HP	PF-25F	PF-25XDF	PF-25XEF	←	←	←	←	←	PW-25F	PW-25C-F	←	←	←
	30 HP	PF-30F	PF-30XDF	PF-30XEF	←	←	←	←	←	PW-30F	PW-30C-F	←	←	←
	30 HP超	PF-40F PF-50F PF-60F PF-80F PF-100F PF-120F	PF-40XDF PF-50XDF PF-60XDF PF-80XDF PF-100XDF PF-120XDF	← PF-50XEF	PF-40XEF ← PF-60XEF PF-80XEF	← ← ← ←	← ← ← ←	← ← ← ←	← ← ← ←	← ← ← ←	← ← ← ←	← ← ← ←	← ← ← ←	← ← ← ←

	1985	1986	1987	1988	1989	1990	1991	1993
空 冷	5 HP未満	PFT-3B(PUT-3A)	PFT-3B(PUT-3A)	←	←	(PUT-3B)	←	PFT-3C(PUT-3B)
	5 HP	PAT-5BF(PVT-5B) PAT-5BF(PVT-5B)	PAT-5B1F(PVT-5B1) PAT-5B1F(PVT-5B1)	←	←	←	PAT-5E(PVT-5E) PAT-5E-F(PVT-5E) PAT-5E-H(PVT-5E)	←
	8 HP	PAT-8BF(PVT-8B) PAT-8BF(PVT-8B)	PAT-8B1F(PVT-8B1) PAT-8B1F(PVT-8B1)	←	←	←	PAT-8E(PVT-8E) PAT-8E-F(PVT-8E) PAT-8E-H(PVT-8E)	←
	10 HP	PAT-10B(PVT-10B) PAT-10BF(PVT-10B)	PAT-10B1(PVT-10B1) PAT-10B1F(PVT-10B1)	←	←	←	PAT-10E(PVT-10E) PAT-10E-F(PVT-10E) PAT-10E-H(PVT-10E)	←
	15 HP	PAT-15B(PVT-8B×2) PAT-15BF(PVT-8B×2)	PAT-15B1(PVT-8B1×2) PAT-15B1F(PVT-8B1×2)	←	←	←	PAT-15E(PVT-8E×2) PAT-15E-F(PVT-8E×2)	←
	20 HP	PAT-20B1F(PVT-10B×2) PAT-20B1(PVT-10B×2)	PAT-20B2F(PVT-10B1×2) PAT-20B2(PVT-10B1×2)	←	←	←	PAT-20E(PVT-10E×2) PAT-20E-F(PVT-10E×2)	←
	25 HP						PAT-25E(PVD-8A×3) PAT-25E-F(PVD-8A×3)	←
	30 HP						PAT-30E(PVD-10A×3) PAT-30E-F(PVD-10A×3)	←
水 冷	5 HP未満	←	←	←	←	←	←	←
	5 HP	PWT-5B PWT-5BF	←	←	←	←	←	PWT-5E PWT-5E-F PWT-5E-H
	8 HP	PWT-8B PWT-8BF	←	←	←	←	←	PWT-8E PWT-8E-F PWT-8E-H
	10 HP	PWT-10B PWT-10BF	←	←	←	←	←	PWT-10E PWT-10E-F PWT-10E-H
	15 HP	GT-100GD PWT-15B PWT-15BF	←	←	←	←	←	PWT-15E PWT-15E-F
	20 HP	GT-150GD PWT-20B PWT-20BF PWC-20B	←	←	←	←	←	PWT-20E PWT-20E-F
	25 HP	PW-25D-F	PW-25DA-F	←	←	←	←	PWT-25E-F
	30 HP	PW-30D-F PWC-30B	PW-30DA-F	←	←	←	←	PWT-30E-F
	30 HP超	←	PW-40E-F PW-50E-F PW-60E-F PW-80E-F	←	←	←	←	←

# 産業用パッケージエアコン新旧形名比較表 (1994年～2024年)

	1994	1995	1996	1997	2000	2001	2002	2003～2004	2005		
空 冷	5 HP未満	←	PFT-J75A (PUT-J75A)	←	PFT-J75A2 (PUT-J75A2)	←	←	←	←		
	5 HP	← ← ←	PAT-J125E(PVT-J125E) PAT-J150E-F(PVT-J125E) PAT-J125E-H(PVT-J125E)	PAT-J125G(PVT-J125E) PAT-J150G-F(PVT-J125E) PAT-J125G-H(PVT-J125E)	← ← ←	← ← ←	← ← ←	PFTK-P125AW-A PFK-P167AW-A-F	← ← ←	← ← ←	
	8 HP	← ← ←	PAT-J190E(PVT-J190E) PAT-J224E-F(PVT-J190E) PAT-J190E-H(PVT-J190E)	PAT-J190G(PVT-J190G) PAT-J224G-F(PVT-J190G) PAT-J190G-H(PVT-J190G)	← ← ←	← ← ←	← ← ←	PFTK-P200AW-A PFK-P265AW-A-F	← ← ←	← ← ←	
	10 HP	← ← ← PAD-10FA1 (PVD-5A×2)	PAT-J250E (PVT-J250E) PAT-J335E-F (PVT-J250E) PAT-J250E-H (PVT-J250E) PAD-J265FA (PVD-J132A×2)	PAT-J250G (PVT-J250G) PAT-J335G-F (PVT-J250G) PAT-J250G-H (PVT-J250G) PAD-J265GA (PVD-J132G×2)	← ← ← ←	← ← ← ←	← ← ← ←	PFTK-P250AW-A PFK-P335AW-A-F	← ← ← ←	← ← ← ←	← ← ← PFD-P280M-E
	15 HP	← ← ← PAD-15FA1 (PVD-8A×2)	PAT-J375E (PVT-J190E×2) PAT-J450E-F (PVT-J190E×2) PAD-J400FA (PVD-J200A×2)	PAT-J375G (PVT-J190G×2) PAT-J450G-F (PVT-J190G×2) PAD-J400GA (PVD-J200G×2)	← ← ← ←	← ← ← ←	← ← ← ←	PFTK-P400AW-A PFK-P530AW-A-F	← ← ← ←	← ← ← ←	← ← ← PFD-P450M-E
	20 HP	← ← ← PAD-20FA1 (PVD-10A×2)	PAT-J500E (PVT-J250E×2) PAT-J630E-F (PVT-J250E×2) PAD-J530FA (PVD-J265A×2)	PAT-J500G (PVT-J250G×2) PAT-J630G-F (PVT-J250G×2) PAD-J530GA (PVD-J265G×2)	← ← ← ←	← ← ← ←	← ← ← ←	PFTK-P500AW-A PFK-P670AW-A-F	← ← ← ←	← ← ← ←	← ← ← PFD-P560M-E
	25 HP	← ← ←	PAT-J530E(PVD-J200A×3) PAT-J670E-F(PVD-J200A×3)	PAT-J530G(PVD-J200G×3) PAT-J670G-F(PVD-J200G×3)	← ← ←	← ← ←	← ← ←	← ← ←	← ← ←	← ← ←	PFTK-P600AW-A
	30 HP	← ← ← PAD-30FA1 (PVD-8A×4)	PAT-J670E (PVD-J265A×3) PAT-J800E-F (PVD-J265A×3) PAD-J800FA (PVD-J200A×4)	PAT-J670G (PVD-J265G×3) PAT-J850G-F (PVD-J265G×3) PAD-J800GA (PVD-J200G×4)	← ← ← ←	← ← ← ←	← ← ← ←	← ← ← ←	← ← ← ←	← ← ← ←	PFTK-P750AW-A PFHV-P1000M-E-F
	30 HP超	← ← ← ←	PAT-J950J (PVT-J950J) PAT-J1180J (PVT-J1180J) PAT-J1320J-F (PVT-1320J-F) PAT-J1600J-F (PVT-1600J-F)	← ← ← ←	← ← ← ←	← ← ← ←	← ← ← ←	← ← ← ←	← ← ← ←	← ← ← ←	← ← ← ←
水 冷	5 HP未満	← ←	PWT-J80A PWT-J95A-F	← ←	PWT-J80A2 PWT-J95A2-F	← ←	← ←	← ←	← ←	← ←	
	5 HP	← ← ←	PWT-J140E PWT-J170E-F PWT-J140E-H	← ← ←	PWT-J140G PWT-J170G-F PWT-J140G-H	← ← ←	← ← ←	← ← ←	← ← ←	← ← ←	
	8 HP	← ← ←	PWT-J212E PWT-J265E-F PWT-J212E-H	← ← ←	PWT-J212G PWT-J265G-F PWT-J212G-H	← ← ←	← ← ←	← ← ←	← ← ←	← ← ←	
	10 HP	← ← ← PWD-10FA1	PWT-J280E PWT-J335E-F PWT-J280E-H PWD-J315FA	← ← ← ←	PWT-J280G PWT-J335G-F PWT-J280G-H PWD-J315GA	← ← ← ←	← ← ← ←	← ← ← ←	← ← ← ←	← ← ← ←	
	15 HP	← ← ← PWD-15FA1	PWT-J425E PWT-J530E-F PWD-J475FA	← ← ← ←	PWT-J425G PWT-J530G-F PWD-J475GA	← ← ← ←	← ← ← ←	← ← ← ←	← ← ← ←	← ← ← ←	
	20 HP	← ← ← PWD-20FA1	PWT-J560E PWT-J710E-F PWD-J600FA	← ← ← ←	PWT-J560G PWT-J710G-F PWD-J600GA	← ← ← ←	← ← ← ←	← ← ← ←	← ← ← ←	← ← ← ←	
	25 HP	←	PWT-J850E-F PWT-J670E	← ←	PWT-J850G-F PWT-670G	← ←	← ←	← ←	← ←	← ←	
	30 HP	← PWD-30FA1	PWT-J800E PWT-J1120E-F PWD-J900FA	← ← ←	PWT-J800G PWT-J1120G-F PWD-J950GA	← ← ←	← ← ←	← ← ←	← ← ←	← ← ←	
	30 HP超	← ← ← ← ← ← ← ←	PWT-J1000G PWT-J1250G PW-J1320K-F PW-J1700K-F PW-J2120K-F PW-J2700K-F PW-J3350K-F PW-J4250K-F	← ← ← ← ← ← ← ←	← ← ← ← ← ← ← ←	← ← ← ← ← ← ← ←	← ← ← ← ← ← ← ←	← ← ← ← ← ← ← ←	← ← ← ← ← ← ← ←	← ← ← ← ← ← ← ←	← ← ← ← ← ← ← ←



# リース活用で工場を快適・省エネに!

まとまった資金がないことで空調リニューアルや新規導入を先延ばししていませんか?



## リース活用のメリットを整理すると

- Point 1 初期投資ゼロで最新機器を導入**  
月々のわずかな支払いで最新の空調機が導入できます。多額の購入資金を準備する必要がありません。
- Point 2 経費で処理**  
リースは経費として処理でき、節税効果があります。  
※会計上の処理についてはお客様の経理部門・税理士・会計士等にご相談ください。
- Point 3 事務処理の負担を軽減**  
煩雑な事務処理はリース会社が行いますので、事務処理の大幅な合理化・省力化が図れます。  
*リースなら管理事務などが手間いらず!*
- Point 4 動産総合保険付で安心**  
リース期間中のリース物件には動産総合保険が付加されます。万一の火災・水害・落雷などで物件が破損しても保険金で損害を最小限に抑えることができます。

『購入選択権付リース』はこんなニーズにお応えします

- 1** リース期間中のランニングコストを抑えたい!
- 2** 再リースを払い続けるのがもったいない!
- 3** 将来的には自己資産にしたい!

### 購入選択権リースとは?

リース期間満了後にリース物件を購入することができる権利を付与したリース契約! あらかじめ設定した購入選択権価額(残価)を差し引いた金額を基準額としてリース料を算出しますので、通常のリースと比べ月々のリース料が大幅に軽減されます。

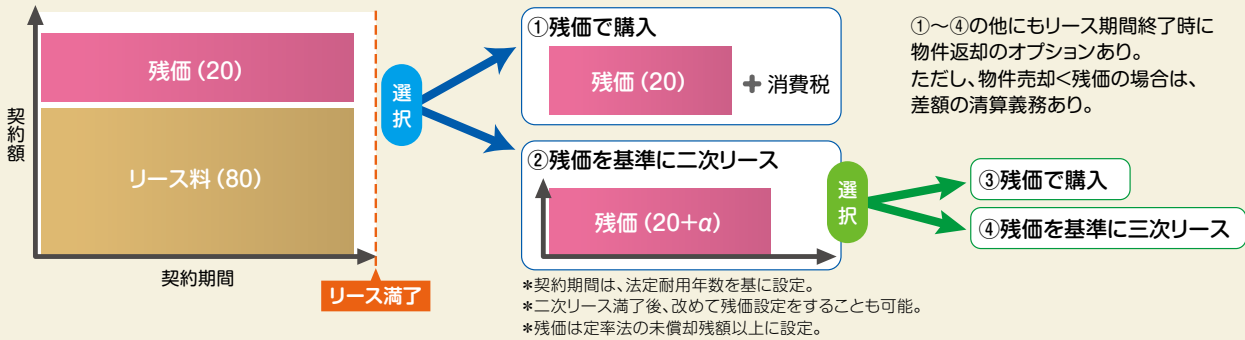

**対象商品** 空調機(ビル用、設備用、店舗・事務所用)ほか、チャラー、低温機器、ショーケースなど三菱電機冷熱製品。ただし移設困難なものは対象外  
**契約期間** 7年～10年 ※対象物件の法定耐用年数を基準に設定

### ■月額リース料の目安(税別)

物件代金(税抜き)		7年契約 (84回払い)	8年契約 (96回払い)	9年契約 (108回払い)	10年契約 (120回払い)
1,000万円	通常リース料	155,000	140,000	130,000	120,000
	購入選択権付リース	126,000	120,000	116,000	111,000
2,000万円	通常リース料	310,000	280,000	260,000	240,000
	購入選択権付リース	252,000	239,000	233,000	222,000
3,000万円	通常リース料	465,000	420,000	390,000	360,000
	購入選択権付リース	377,000	358,000	349,000	333,000

注1) 天井ビルトイン・天井埋込形など移設困難な物件、経済耐用年数が法定耐用年数より長い物件、特別償却対象物件などは、割賦契約で対応させていただきます。  
注2) リース期間の設定にあたっては、対象物件の法定耐用年数を参考基準に算出いたします。  
注3) 上表のリース料はあくまで目安となります。案件ごとに別途ご相談ください。  
注4) 購入選択権付リースの残価は、定率法の未償却残額等額を設定し、算出しています。

各種補助金を活用したリース導入事例が増えています。補助金とリースの活用で最新の省エネ機器導入をサポート!!

### 補助金活用リースの仕組み

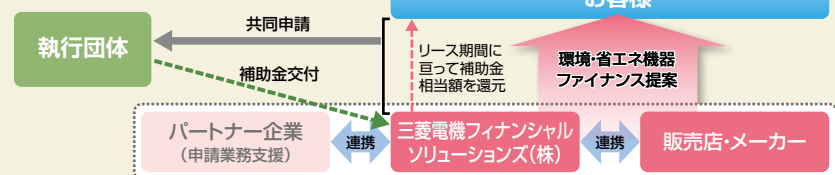

### エアコンを入れたいけどデマンド契約値や省エネ対策が不安な方には... 空調冷熱総合管理システム AE-200J



空調冷熱総合管理システムAE-200Jなら、本体にWebサーバー機能を搭載しているため省コストで集中管理システムが構築できます。また、豊富な省エネ制御やデマンド対策が可能です。

空調管理システムもリース対応可能

### 三菱電機ならリプレース対応機種も充実!



「空調管理システム」+「リニューアル&リース」で更に省エネ!

# 工場の空調管理は ファシーマBAシステムにおまかせください。

## ファシーマBAシステム

豊富な機能で工場設備の監視や  
使用電力量の計算もおまかせ。

多彩な機能で工場管理の効率化を一手に引き受けめます。

point

### 1 工場巡回の手間を解消。

エレベーターや照明から受変電設備や給排水設備まで、設備全般を一元管理。工場を巡回することなく各設備を監視・操作ができ、また自動検針やスケジュール制御なども行えます。



point

### 2 使用電力量などもらくらく計算。

電気、水道などの検針データを基にゾーン毎の使用量を計算できます。

point

### 3 セキュリティーも万全・安心。

入退室管理システムとの機能連帯が可能。ビルのセキュリティ性向上に加え、人の出入りに応じて空調などを制御することでムダな運転を抑え、省エネ化を実現します。



空調冷熱総合  
管理システム

## 「AE-200J」

きめの細かい空調制御で、室内環境を  
維持しながら省エネアップ。

point

### 1 空調機の制御が自由自在。

集中コントローラ本体のみで最大50台<sup>※2</sup>の空調機を管理できます。操作しやすいカラー液晶タッチパネルを採用しており、運転ON/OFFや温度設定、運転モード・風向・風速切換などが空調機単位に行え、きめ細かいスケジュール運転が可能です。

point

### 2 ムダな運転を抑えて省エネ。

運転ON/OFF時刻や時間帯別に設定温度や風向・風速の変更など、空調機の運転パターンを曜日別、日付別に設定。各部屋の使用状況に応じたムダのない空調が行えます。

point

### 3 省エネなのに室内は快適。

状況に応じて空調機を自動省エネ制御。一時的に設定温度を変更したり、送風運転へ切換えることにより、省エネで快適な運転を実現します。また一定時間毎に制御する空調機をローテーションすることもできます。

## 空調冷熱総合管理システム AE-200J

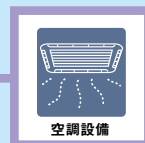

## 工場管理をサポートする強力コンビ

「ファシーマBAシステム」と「AE-200J」で工場管理の効率化もきめ細かい空調の省エネ対策もまるごと実現します。また同じメーカーの製品だからシステム構築も容易にでき、導入費用も経済的です。

### ここが違います！

point

### 1 お互いの強みを いいとこ取り！

工場設備全般の管理は「ファシーマBAシステム」で、空調機のきめ細かい運転制御は「AE-200J」で行うなど、お互いの強みをいいとこ取り。また入退室管理システムとの連動により空調機の自動ON/OFFなども実現できます。

point

### 2 管理用パソコンは 1台だけでOK。

Webサーバーとの連携によりパソコン1台で工場のあらゆる設備を管理。管理用パソコンを別々に設ける必要はありません。またインターネットを利用すれば、工場設備の遠隔監視・制御も可能です。

point

### 3 LANケーブルで カンタン接続。

メーカーの異なる工場管理システムと空調管理システムを接続する場合は、インターフェースが必要になります。「ファシーマBAシステム」と「AE-200J」はLANケーブルで接続するだけ。工事が簡単でスピーディーです。

# ファシーマBAシステム+AE-200Jなら 全てできるから、この差は大きい！

※1 AE-200Jの操作・参照が可能です。

※2 AE-200Jの管理台数は拡張コントローラを追加していくことで最大200台まで拡張可能です。

設備用パッケージエアコン・ビル用マルチエアコンの最新メンテナンス

## く～るリモートメンテナンス

# 空調設備を24時間オンラインで遠隔監視、工場、ビルの「快適」を保ちつづける先進システムです。

快適な空間を生み出すために不可欠なのが、デリケートで複雑な工場・ビルの空調管理。「く～るリモートメンテナンス」は、そんな工場・ビル空調を情報センターでまると遠隔監視する先進システムです。故障を未然に防ぐとともに、万一の異常発生時にも即座に復旧対応。つねに心地よいビル環境をトータルにサポートします。

「く～るリモートメンテナンス」のサービス内容

### 運用管理センター

お客様の冷凍・空調設備に関する各種データを蓄積。インターネットを利用し、必要に応じてお客様に提供します。



予防保全

全国8カ所でおお客様の冷凍・空調設備を監視し、さまざまなデータや情報を集中管理しています。

正常時  
■機器点検  
■運転データ収集

変調・異常情報の自動通報

異常時  
■異常監視  
■変調監視

出動指示

緊急時対応

エンジニア  
■点検・手入れ保全  
■リモート点検報告書(毎月1回)  
■現地点検報告書(点検ごと)

お客様

サービス拠点

全国約280カ所で、冷凍・空調設備のさまざまなデータをもとに、適切なメンテナンスを行ないます。

- 異常監視  
異常が発生していないか24時間休みなく監視。異常発生時には即座に対応。
- 変調監視  
運転データを基に変調状態を監視。必要に応じ適切に対応。
- 機器点検  
機器の機能や運転性能を点検。「リモート点検報告書」として提出。(毎月1回)
- 運転データ収集  
運転時間や各部温度などの運転データを基に分析、提案。
- 点検・手入れ保全  
お客様のビルにエンジニアがおつかいで点検。リモート点検結果から、適切なメンテナンスを実施。
- 緊急時対応  
緊急事態の通報に対して適切に対応。
- 修理・取替作業  
基本機能の維持に必要な部品の修理・交換・調整、および機器の整備。

\*上記メニューから、「修理・取替作業」を除いたご契約プランも用意しています。

## 「く～るリモートメンテナンス」なら、工場・ビル管理にうれしい4つのプラスが生まれます。

快適性だけでなく、省エネルギー、機械の寿命にも影響を与える空調設備の運転状態。遠隔管理でつねにベストコンディションを保つ「く～るリモートメンテナンス」が、さまざまなプラス効果をもたらします。

プラス 1

### 快適・安心

快適環境の追求に欠かせないビル空調。異常に至る前の変調までキャッチして故障を未然に防ぎ、つねに快適をキープします。万一の異常時にも迅速に対応し、復旧時間を短縮します。

●運転状態監視のイメージ

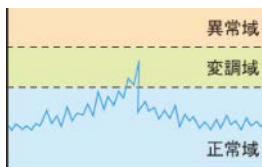

プラス 2

### 省エネルギー

ビルの全エネルギー消費量の5割を占める空調設備。運転データの解析に基づく適切なメンテナンスによって、効率のいい経済的な運転を実現。省エネルギーがはかれます。

●テナントビルのエネルギー原単位

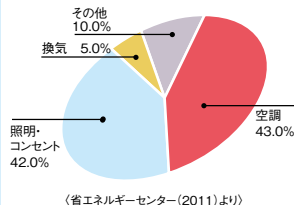

プラス 3

### 長寿命

適切なメンテナンスによって、工場・ビル空調設備の耐用年数は大きく違ってきます。良好な状態で稼働することで、各部品に無理なストレスを与えず、設備の経年劣化を抑え、ライフサイクルコストを低減します。

●耐用年数とメンテナンスの関係

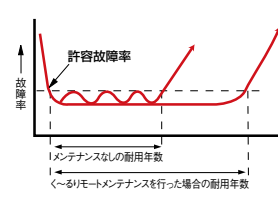

プラス 4

### 効率化

オンラインによるコンピュータ管理で、設備管理の省力化がはかれます。また、蓄積したデータから定期的に報告書を提出。正確な運転状況を把握でき、日常管理の効率化を実現します。

●運転時間監視グラフ

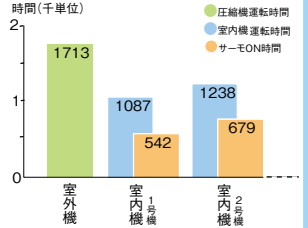

## 全国に広がるサービスネットワークが24時間サポートします。

三菱電機では、お客様が設備機器を安心してお使いいただけるよう、サービス拠点を全国に配した24時間対応のネットワークを構築しています。

### ■マルチエアコン・大形空調機・スリムエアコン

★保守・修理・サービスは三菱電機ビルソリューションズ(株)で承ります。(24時間365日受付)

### 冷熱サービスコールセンター

【24時間・365日 受付】  
全国共通ダイヤル

 **0570-783-194** (有料)

〈沖縄地区の冷熱サービスコールの連絡先〉  
**(098)866-1175** (有料)

---

〈IP電話の場合〉 東日本 **(03)6404-8746** 西日本 **(06)6391-8531**  
※IP電話回線経由の場合に、ナビダイヤルに接続できないことがあります。その際は、〈IP電話の場合〉の電話番号におかけください。

---

パソコン・スマートフォン  <https://www.meltec.co.jp/contact/callcenter/>

---

フィーチャーフォン  2次元コードでも簡単にアクセスできます。 

### ■スリムエアコン・ルームエアコン・ハウジングエアコン

★保守・修理・サービスは三菱電機システムサービス(株)で承ります。(24時間365日受付)

### 三菱電機修理受付センター

【24時間・365日 受付】  
全国共通ダイヤル

 **0120-56-8634** (無料)

●携帯電話の場合 0570-01-8634(有料)

---

パソコン・スマートフォン  <https://www.melsc.co.jp>

---

フィーチャーフォン  空メールの送り先：**fc8634@melsc.jp**  
または2次元コードからアクセス。  
URLをメール返信します。 

## 商標

- \* BACnet™はASHRAE(米国暖房冷凍空調学会)の各国登録商標です。
- \* Bluetooth®のワードマークは、Bluetooth SIG, Inc.が所有する登録商標であり、三菱電機株式会社はこれらのマークをライセンスに基づいて使用しています。
- \* LonWorks®は、Echelon社の登録商標です。
- \* Android、Google Play、およびGoogle Playロゴ、Google Chromeは、Google LLCの商標または登録商標です。
- \* Apple、Safari、iPad、iPhone、Macは、米国および他の国々に登録されたApple inc.の登録商標です。App Storeは、Apple Inc.のサービスマークです。iPhoneの商標は、アイホン株式会社のライセンスに基づき使用されています。
- \* iOSは、米国およびその他の国におけるCisco社の商標または登録商標であり、ライセンスに基づき使用されています。
- \* Excel、Internet Explorer、Windowsは、米国Microsoft Corporationの、米国およびその他の国における登録商標です。
- \* 「ヘルスエアー。」「スリムエアコン。」「ロスナイ。」「Maisart®」は、三菱電機株式会社の登録商標です。

# 三菱電機 設備用パッケージエアコン



## 安全に関するご注意

### 〔エアコンの使用対象について〕

- ・食品・動植物・精密機器・美術品等の保存等の特殊用途には使用しないでください。品質低下の原因になることがあります。
- ・車庫・船舶の空調用途としては使用しないでください。水漏れ、感電等の原因になります。

### 〔ご使用に際して〕

- ・ご使用前に、「取扱説明書」をよくお読みのうえ正しくご使用ください。
- ・この製品は日本国内向けに設計されており、本紙に記載の内容は日本国内においてのみ有効です。また、海外でのアフターサービスも受けかねますのでご了承ください。
- ・This appliance is designed for use in Japan only and the contents in this documents can not be applied in any other country. No servicing is available outside of Japan.

### 〔据え付けに際して〕

- ・据え付けは、販売店または専門業者に依頼してください。ご自分で据付工事をされ、万一不備がありますと、水漏れ、感電、火災等の原因になります。
- ・空気清浄機、加湿器、暖房用補助ヒーターなどの別売品は、必ず当社指定の製品を使用してください。また、取付工事は販売店または専門業者に依頼してください。ご自分で据付工事をされ、万一不備がありますと、水漏れ、感電、火災等の原因になります。

- ・小部屋に据え付ける場合は、冷媒漏えい時の限界温度を超えない対策が必要です。本カタログに掲載の空調機器に使用している冷媒[R32][R410A][R407C][R22]は、それ自体は無毒・不燃性の安全な冷媒ですが、万一室内に冷媒が漏れた場合、その濃度が許容値を超えないような小部屋では、窒息等の危険がありますので、許容値を超えない対策が必要です。R32冷媒を使用している機種は最小接地面積などの制約事項を厳守してください。
- ・本空調機はマイコンを搭載しておりますので、ノイズの影響を充分に考慮した設置場所選定を実施してください。特にアンテナや電子機器などが設置される場所には、機器から離れた場所へ空調機設置をお勧めします。

### 〔ご使用場所について〕

- ・可燃性ガスの漏れるおそれや引火物のあるところへは据え付けしないでください。可燃性ガスの発生、流入、滞留のおそれのある場所やカーボン繊維が浮遊する場所では火災の原因になることがあります。
  - ・硫黄系ガス、酸・アルカリ雰囲気・温泉地、化学薬品工場、下水処理場、動物飼育室、メッキ工場等の腐食環境下では熱交換器(アルミフィン、銅パイプ)等に腐食を起こすおそれがあります。カチオン電着塗装等による防食対応を実施の上、ご使用願います。
- 〔設置後のメンテナンスについて〕
- ・本カタログに掲載の冷暖房装置を末長くご利用いただくために、メンテナンス会社と保守契約を結び、定期的に点検することをお勧めします。



JQA-QMA16128



091

設備用パッケージエアコンを製造している三菱電機(株)冷熱システム製作所は、品質マネジメントシステムISO 9001の登録工場です。  
登録年月日:1996年2月28日



EC98J2017



0051

設備用パッケージエアコンを製造している三菱電機(株)冷熱システム製作所は、環境マネジメントシステムISO 14001の登録工場です。  
登録年月日:1996年3月7日

ISO 9001  
BUREAU VERITAS  
Certification



0008



EC98J2017



0051

中温用パッケージエアコンを製造している三菱電機(株)静岡製作所は、品質保証、及び環境マネジメントに関するISO認証取得工場です。

## 暮らしと設備の業務支援サイト WIN<sup>2</sup>K



製品のカタログ・技術情報等はこちら  
[www.MitsubishiElectric.co.jp/wink](http://www.MitsubishiElectric.co.jp/wink)

三菱電機WIN2K

## 三菱電機



暮らしと設備の総合案内サイトはこちら  
[www.MitsubishiElectric.co.jp/setsubi](http://www.MitsubishiElectric.co.jp/setsubi)

暮らしと設備

## 三菱電機空調冷熱ワンコールシステム (365日・24時間受付)

0120-9-24365 (無料)

問合せ先がご不明な際は、こちらにおかけください。

「修理のご依頼」「サービス部品のご相談」「技術相談」

(技術相談の対応時間は月～金曜 9:00～19:00、土曜・日曜・祝日 9:00～17:00)

店舗用・ビル用・設備用エアコン、チラー、冷凍機に関する技術相談専用

### 三菱電機冷熱相談センター

〈フリーボイス〉0037-80-2224 / 〈携帯・IP電話対応〉073-427-2224

※対応時間はワンコールシステム「技術相談」と同様です

役に立つサービス情報を発信するITツール  
携帯電話から空調機の簡易点検内容が検索できます。

<http://www.MitsubishiElectric.co.jp/wink/doc/te/>

検索対象

スリムエアコン ビル用マルチエアコン 冷凍機



この機種に関する研修会を実施しています。

詳細は→ <http://www.request.co.jp/>

## 三菱電機 住環境営業技術研修センター

お問い合わせ●Tel: 03-5798-2167 ★お申し込みは、三菱電機製品お取引先へお願いいたします★



★リース全般についてはこちらへ。

## 三菱電機フィナンシャルソリューションズ株式会社

本 社 〒141-8505 東京都品川区大崎1-6-3(日精ビルディング) (03)5496-9324 [www.credit.co.jp/](http://www.credit.co.jp/)

関西支店	.....(06)6345-1771	北陸支店	.....(076)261-3091	九州支店	.....(092)721-2330
北海道支店	.....(011)233-2511	東北支店	.....(022)216-4671	熊本支店	.....(096)380-0811
静岡支店	.....(054)202-1621	中国支店	.....(082)212-1033		
中部支店	.....(052)968-3414	四国支店	.....(087)822-2220		

三菱電機株式会社 冷熱システム製作所 〒640-8686 和歌山市手平6-5-66  
静岡製作所 〒422-8528 静岡市駿河区小鹿3-18-1

お問い合わせは下記へどうぞ。

三菱電機住環境システムズ株式会社 北海道支店	.....(011)893-1342	三菱電機住環境システムズ株式会社 関西支店	.....(06)6310-5060
三菱電機住環境システムズ株式会社 東北支店	.....(022)742-3020	三菱電機住環境システムズ株式会社 中国支店	.....(082)504-7362
三菱電機住環境システムズ株式会社 関東支店	.....(048)651-3224	三菱電機住環境システムズ株式会社 四国開発営業課	.....(087)879-1066
三菱電機住環境システムズ株式会社 東京支店	.....(03)3847-4165	三菱電機住環境システムズ株式会社 九州支店	.....(092)476-7104
三菱電機住環境システムズ株式会社 中部支店	.....(052)527-2080	沖繩三菱電機販売株式会社	.....(098)898-1111
三菱電機住環境システムズ株式会社 北陸営業部	.....(076)252-9935		

■本カタログに記載の商品は、日本国内用ですので、日本国外では使用できません。また国外でのアフターサービスもできません。  
Products in this catalog are designed for use in Japan only.  
Servicing is not available outside of Japan.